

# Optimale Raumluftqualität

Für jede Anwendung die passende Lösung





Gutes Klima ist die Grundlage für Gesundheit, Leistungsfähigkeit und Wohlbefinden. Es ist die Bereitstellung effizienter Lüftungs- und Klimasysteme, die uns antreibt, ebenso wie die Vereinfachung der Arbeit des Planers und Installateurs. Ausgehend von den Grundwerten Einfachheit und Zuverlässigkeit entwickeln, produzieren und vertreiben wir qualitativ hochwertige Lüftungs- und Klimasysteme.

Seit 1974 sorgt Systemair für die Reinheit einer lebenswichtigen Ressource. Heute gehört das Unternehmen zu den weltweiten Marktführern im Bereich der Lüftungs- und Klimatechnik. Eine Erfolgsgeschichte, die im schwedischen Skinnskatteberg begann und mit der Erfindung des Rohrventilators die Lüftungswelt revolutionierte. Seither hat sich die Unternehmensgruppe konsequent weiterentwickelt und bietet heute ein umfassendes Programm der Lüftungs- und Klimatechnik, das Maßstäbe setzt. Über 5.800 Mitarbeiter in mehr als 65 Niederlassungen und 50 Ländern sorgen für die erforderliche Nähe zum Kunden.



# Inhalt

Wegweiser für Ihr Bauvorhaben | Seite 5

Unsere Systemair Produkte und Know-hows | Seite 6

**Wohnungslüftungsgeräte** | Seite 24

SAVE control | Seite 26

**Kompaktlüftungsgeräte** ab 1.000 m<sup>3</sup>/h | Seite 70

Systemair Access – Regelungslösung | Seite 73

Übersicht der Topvex Lüftungsgeräte | Seite 78

Topvex Abmessungen | Seite 79

Topvex Typenschlüssel | Seite 80

**Lüftungsgeräte in Modulbauweise** | Seite 190

**Zubehör und Funktionsschemen** | Seite 54

Zubehör Wohnungslüftungsgeräte | Seite 54

Zubehör Lüftungsgeräte ab 1.000 m<sup>3</sup>/h | Seite 210

Ausführungsvarianten Topvex-Geräte | 244

Systemair weltweit | Seite 248

Index | Seite 250

# Alles, was effiziente Lüftung braucht.



Schnellnavigation durch den Katalog: Die Symbole bringen Sie zum gewünschten Produktbereich. Folgen Sie den Doppelpfeilen zum jeweils nächsten Konfigurationsschritt und finden Sie die passenden Komponenten. Los geht's auf den nächsten Seiten.

Angenehmes Klima für unvergessliche Momente. Jederzeit und an jedem Ort! Egal ob in den eigenen vier Wänden, auf der Arbeit oder in der Freizeit im Museum – Systemair hat für jeden Anwendungsbereich und zu jeder Zeit die richtigen Lüftungsgeräte in höchster Qualität.

Es ist das optimale Zusammenwirken von Lüftungsgerät, passendem Zubehör und den Komponenten Kanalsystem und Luftauslass, das am Ende das entscheidende Plus an Effizienz und Leistung ausmacht. Bei Systemair und in diesem Katalog finden Sie alle notwendigen Elemente in bester Qualität, vielfach erprobt und perfekt aufeinander abgestimmt. Das hat System!

<div data-bbox="159 1131 215 1187">1</div> <div data-bbox="287 1131 422 1254"> </div> <div data-bbox="239 1265 470 1332"> <p><b>Lüftungsgeräte</b> bis 1.000 m<sup>3</sup>/h</p> </div> <div data-bbox="263 1377 446 1568"> </div>	<div data-bbox="598 1131 654 1187">2</div> <div data-bbox="726 1131 861 1254"> </div> <div data-bbox="670 1265 901 1332"> <p><b>Lüftungsgeräte</b> ab 1.000 m<sup>3</sup>/h</p> </div> <div data-bbox="702 1377 877 1568"> </div>	<div data-bbox="1021 1131 1077 1187">3</div> <div data-bbox="1157 1131 1292 1254"> </div> <div data-bbox="1029 1265 1404 1310"> <p><b>Modulare Lüftungsgeräte</b></p> </div> <div data-bbox="1077 1377 1380 1568"> </div>
+		
<div data-bbox="159 1691 215 1747">4</div> <div data-bbox="295 1691 422 1814"> </div> <div data-bbox="295 1825 422 1870"> <p><b>Zubehör</b></p> </div> <div data-bbox="263 1892 446 2038"> </div>	<div data-bbox="598 1691 654 1747">4</div> <div data-bbox="726 1691 861 1814"> </div> <div data-bbox="726 1825 853 1870"> <p><b>Zubehör</b></p> </div> <div data-bbox="710 1892 861 2038"> </div>	<div data-bbox="1021 1691 1077 1747">4</div> <div data-bbox="1157 1691 1292 1814"> </div> <div data-bbox="1157 1825 1284 1870"> <p><b>Zubehör</b></p> </div> <div data-bbox="1157 1892 1284 2038"> </div>

# Unsere Systemair Produkte

Perfektes Klima. Überall. Jederzeit.



## Lüften

### Lüftungsgeräte, Wohnungslüftung und Luftauslässe

#### Lüften

Mehr Informationen finden Sie in diesem und in unserem Online-Katalog!



#### Kompaktlüftungsgeräte

Volumenstrom bis 6.200 m<sup>3</sup>/h  
ab Seite 70

Aufstellen – anschließen –  
wohlfühlen!



Unsere Kompaktlüftungsgeräte sparen nicht nur Energie, sondern auch Zeit. Dank der anschlussfertigen Lieferung sind sie denkbar einfach zu installieren. Alle Komponenten wie Ventilator, Filter, Wärmeübertrager, Heizregister sowie Steuer- und Regeleinheit sind integriert und optimal aufeinander abgestimmt.



#### Lüftungsgeräte in Modulbauweise

Volumenstrom bis 145.000 m<sup>3</sup>/h  
ab Seite 190



So individuell wie die Anforderungen an eine Lüftungsanlage, so flexibel sind unsere Lüftungsgeräte in Modulbauweise. Sie werden im Baukastensystem nach Kundenanforderung konfiguriert und schaffen so ein Raumklima, das der Gebäudenutzung optimal entspricht. Die modularen Lüftungsgeräte sind auch für die Aufstellung im Außenbereich und mit vollintegrierter Steuerung erhältlich.

#### Wohnungslüftung

Mit den hochwertigen SaveVent-Systemkomponenten stellen wir Ihnen Ihre Lüftungsanlage nach Ihren Bedürfnissen zusammen. Hocheffiziente Rotations- und Gegenstromwärmeübertrager und energieeffiziente EC-Motoren, verschiedene Kanalsysteme, Luftauslässe und, wenn Sie möchten, Zentralstaubsauger und Sole-Erdwärmeübertrager sorgen für Wohlfühlklima – damit sich Ihre Kunden auch zu Hause wie an der frischen Luft fühlen.



#### Wohnungslüftungsgeräte

Für 60 – 320 m<sup>2</sup> Wohnfläche  
ab Seite 24

#### Luftauslässe

Ein vielfältiges Programm an Luftauslässen, Ventilen und Volumenstromreglern für Wohn- und Gewerbebauten komplettiert unsere Produktpalette und Ihr Lüftungssystem! Mehr Informationen finden Sie in unserem Luftauslässe-Katalog und in unserem Online-Katalog!



#### Zuluft- und Abluftventile

Decken- und Wandmontage



#### Luftauslässe

Decken- und Wandmontage



#### Volumenstromregler

Für konstante und variable  
Volumenstromregelung



## Kühlen

### Kaltwassersätze, Wärmepumpen und Klimasysteme

#### Kühlen

Kaltwassersätze, Wärmepumpen und Raumklimageräte mit einem Leistungsumfang von 20 bis 1.570 kW stehen für eine Vielzahl an Anwendungen, von Klimaanlage bis hin zu industriellen Prozessen, bereit. Split- und VRF-Klimasysteme ergänzen die Produktpalette und sorgen für Komfort und energieeffiziente Klimatisierung in unterschiedlichsten Gebäuden.

Mehr Informationen finden Sie in unserem Kälte- und Klimasysteme Katalog und auf [www.systemair.de](http://www.systemair.de)!

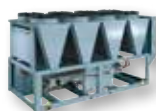

**Luftgekühlte Kaltwassersätze und Wärmepumpen**



**Wassergekühlte Kaltwassersätze und Wärmepumpen**



**Freie Kühlung**



**Kaltwasser-Raumklimageräte**



**Split- und VRF-Klimasysteme**



## Heizen

### Heizlüfter und Luftschleier

#### Heizen

Mehr Informationen finden Sie in unserem Online-Katalog auf [www.systemair.de](http://www.systemair.de)!



#### Heizlüfter

Heizlüfter finden Anwendung in höchst unterschiedlichen Bereichen wie Lagerräumen, Sportanlagen, Geschäften, Trockenräumen, Stallungen und im Offshore-Bereich. Sie lassen sich mühelos tragen oder an der Wand montieren.



#### Luftschleier

Systemair-Luftschleier erzeugen eine unsichtbare Luftbarriere in offenen Eingangs- oder Durchgangsbereichen. Unterschiedliche Temperaturzonen werden voneinander getrennt, ohne den Zugang für Menschen oder Fahrzeuge zu behindern. Sie reduzieren Energieverluste, schaffen ein angenehmes Raumklima und halten kalte Zugluft zurück. Ebenso hilfreich sind sie dort, wo das Entweichen kalter Luft oder das Eindringen von Staub, Abgasen oder Insekten verhindert werden soll.



# Entrauchung

## Brandschutz- und Entrauchungsklappen

### Entrauchung

Brandschutz- und Entrauchungsklappen von Systemair bieten mehr Sicherheit für Mensch und Tier, verhindern die Ausbreitung von Feuer und Rauch und sorgen für Entrauchung zum Schutz von Gebäuden. Die Einbaumöglichkeiten in und an massiven Wänden und Decken sowie in Leichtbauwänden, Brandwänden und außerhalb von Wänden bieten größte Planungssicherheit.



Wir bieten Ihnen Brandschutzklappen in runder und eckiger Ausführung und Rohreinschub-Brandschutzklappen in den verschiedensten Dimensionen. Unsere Produkte zeichnen sich durch eine hohe Qualität, günstige Preise und kurze Lieferzeiten aus. Die Brandschutzklappen entsprechen der EN 15650, sind gemäß EN 1366-2 getestet und nach EN 13501-3 klassifiziert und CE geprüft.



Für weitere Informationen besuchen Sie unser Online-Tool  
<https://design.systemair.com>



### Merkmale und Vorteile auf einen Blick

- Geprüft nach DIN EN 15650 bzw. DIN EN 12101/8
- Mit CE-Kennzeichnung
- Feuerwiderstandsklasse bis EI120S
- Brandschutzklappen auch in EX-Ausführung lieferbar
- Großes Zubehörprogramm

### Systemair DESIGN

Einfaches, aber präzises Online-Tool für die passende Auswahl von Brandschutz- und Entrauchungsklappen, Luftauslässen und Volumenstromreglern. Alle technischen Daten und Informationen auf einen Blick mit direktem Zugriff auf die MagiCloud-Datenbank (TGA BIM-Bibliothek). Mehr unter <https://design.systemair.com>

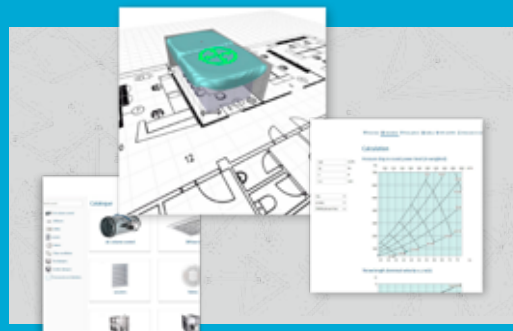



Durch die VDI-Richtlinie wird sichergestellt, dass unterschiedliche CAD- und Berechnungsprogramme ohne zusätzliche Schnittstellen, Produktdaten unterschiedlicher Hersteller importieren können.

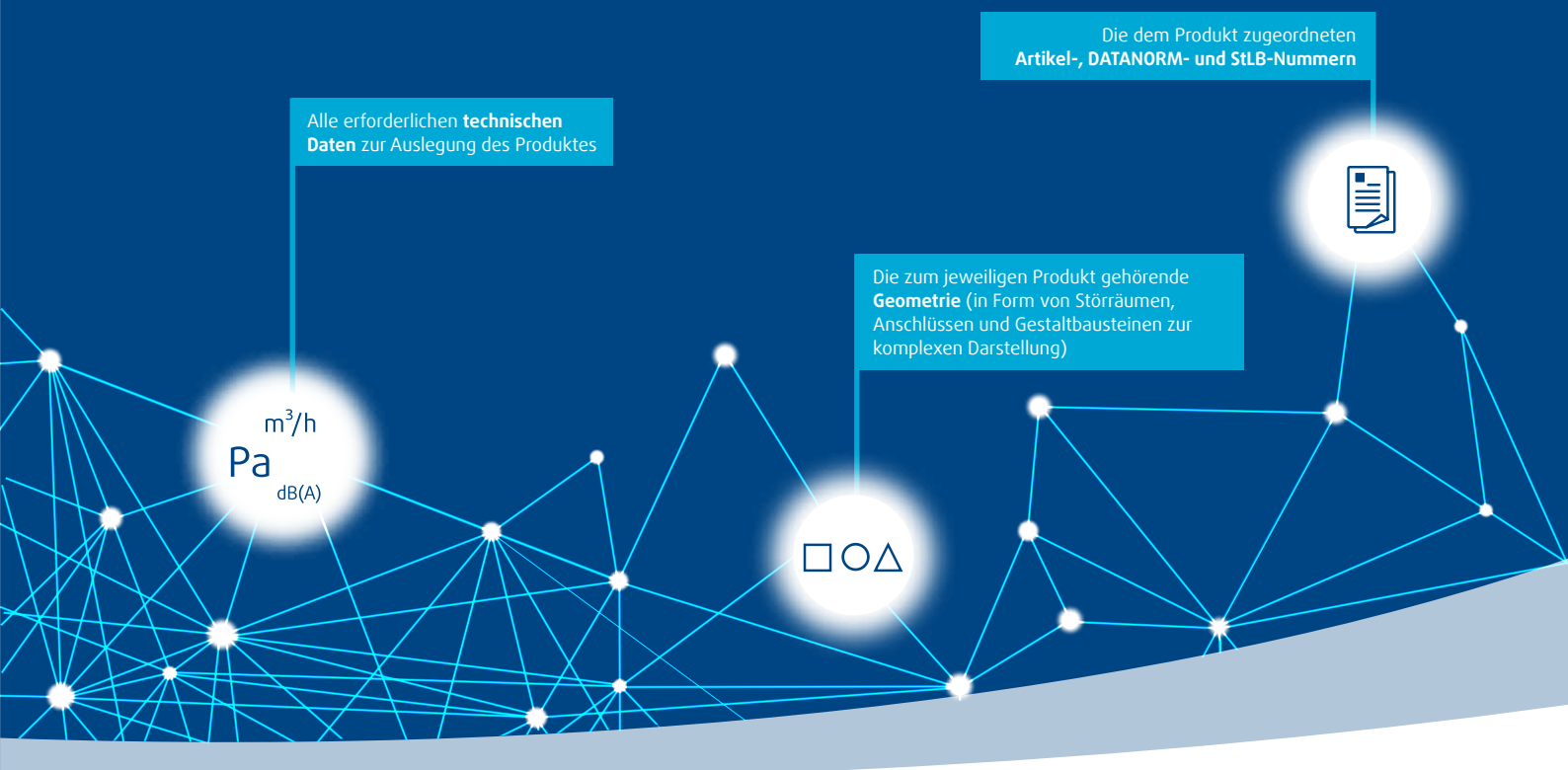

## VDI-Richtlinie 3805

In der Technischen Gebäudeausrüstung finden die Planung und die technische Auslegung von Anlagen in zunehmendem Maße mit Unterstützung von EDV-Anlagen statt. Daher ist es erforderlich, dass die Produktdaten in maschinenlesbarer Form zur Verfügung stehen.

Die VDI-Richtlinie 3805 „Produktdatenaustausch in der Technischen Gebäudeausrüstung“ hat zum Ziel, normierte Datensatzbeschreibungen zu schaffen, die es gestatten, für jede Produktgruppe EDV-technisch einheitliche Produktbeschreibungen mit folgendem Inhalt zu erstellen:

- Alle erforderlichen technischen Daten zur Auslegung des Produktes
- Die zum jeweiligen Produkt gehörende Geometrie (in Form von Störräumen, Anschlüssen und Gestaltbausteinen) zur komplexen Darstellung
- Die dem Produkt zugeordneten Artikel-, DATANORM- und StLB-Nummern

Dadurch wird sichergestellt, dass unterschiedliche CAD- und Berechnungsprogramme ohne zusätzliche Schnittstellen, Produktdaten unterschiedlicher Hersteller importieren können. Man könnte das Format z.B. mit dem jpg-Format vergleichen, das von allen Bildbearbeitungsprogrammen eingelesen werden kann. Die VDI 3805 umfasst Produkte und Komponenten der Heiz-, Raumluft- und Sanitärtechnik. Das Format ist herstellernerneutral und kann somit in alle gängigen CAD-Programme eingelesen werden.

Systemair unterstützt Sie von der Planung bis zur Realisierung Ihres Lüftungsprojektes – jetzt auch mit Daten nach VDI 3805 für Systemair Wohnungs- und Kompaktlüftungsgeräte.

# Leistungsstarke Produkte

dank Qualitätssicherung und Forschung



## Entwicklungs- und Prüfzentren Die modernsten Test- und Prüfeinrichtungen

In unsere Entwicklungs- und Prüfeinrichtungen investieren wir gerne etwas mehr, damit immer der aktuellste Stand der Technik garantiert ist. Deshalb gehören unsere zwölf Entwicklungs- und Prüfzentren zu den modernsten ihrer Art. So wissen wir, dass unsere Daten jederzeit korrekt und unsere Kunden zufrieden sind. Auch arbeiten wir eng mit renommierten Prüfinstituten, Hochschulen und anerkannten, externen Fachleuten auf dem Gebiet der Lüftungs- und Klimatechnik zusammen.

Das AMCA-zertifizierte Entwicklungszentrum in Skinnskatteberg, Schweden verfügt über eine der modernsten Test- und Prüfeinrichtungen in Europa. Der „leise Raum“ ist ein Hallraum mit einem Hintergrundgeräusch von weniger als 10 dB(A). Bei der Messung von Luftauslässen wird mittels grünem Laserlicht nachgewiesen, wie sich die Luft von wand- oder deckenmontierten Luftauslässen im Raum verteilt. Außerdem wird die Klimakammer (bis -20 °C) ganzjährig für die Entwicklung von Wärmerückgewinnungsgeräten genutzt.

Das Forschungs- und Entwicklungszentrum in Windischbuch, Deutschland wurde im September 2013 eröffnet. In unserem Kompetenzzentrum für Axial- und Entrauchungsventilatoren werden luftleistungstechnische Messungen und Schallmessungen von Ventilatoren bis 600.000 m<sup>3</sup>/h realisiert.

Eines der modernsten Prüfzentren zur Entwicklung von Kaltwassersätzen und Wärmepumpen in Europa befindet sich an unserem Standort in Barlassina, Italien. In der Versuchsanlage werden alle Kaltwassersätze und Wärmepumpen bis zu 800 kW auf ihre Leistung und Effizienz getestet. Selbstverständlich verpflichten wir uns als Global Player in der Lüftungs- und Klimabranche zu internationalen Qualitätsstandards wie AMCA und ISO. Wir sind zertifiziert nach EN ISO 9001:2000 und EN ISO 14001. Jeder Ventilator, der unser Haus verlässt, ist auf Herz und Nieren geprüft. Das hohe Qualitätsniveau unserer Produkte sichern wir mit starken Partnern. Dazu setzen wir nur Motoren namhafter Hersteller ein. Unsere Lieferanten wählen wir sorgfältig aus, um eine langfristige Beziehung zu gewährleisten.





## Sie lieben die Unabhängigkeit?

Systemair jederzeit und überall online erreichbar!

### Schnell zum richtigen Lüftungsprodukt!

Ihre passgenauen Ventilatoren, Kompaktlüftungsgeräte und Luftauslässe wählen Sie schnell und betriebspunktgenau in unserem **Auswahlprogramm** aus.

### Alles auf einen Klick!

Schnell zum Systemair **Online-Shop**! 24 Stunden am Tag, 7 Tage die Woche!

Gleich Informieren auf [www.systemair.de](http://www.systemair.de)



## Systemair Media Center

Über das **Systemair Media Center** haben Sie jederzeit alle Dokumente von Systemair griffbereit auf Ihrem Smartphone, Tablet oder Computer mit Windows-Betriebssystem.



Neugierig?  
Gleich im App-Store downloaden!

# Unser Know-how für Sie\*



\* Hinweis: Nur innerhalb Deutschlands gültig.

## 1

### Technischer Support

Wenn's nicht mehr weiter geht ...

Um einen einwandfreien Service für Sie zu ermöglichen, stehen Ihnen unsere hochqualifizierten Techniker für alle Fragen zur Funktion der Systemair-Geräte zur Verfügung. Unsere Servicetelefonzentrale nimmt Ihre Daten und Angaben zu den Produkten entgegen:

Lüftung: Tel.: +49 (0) 79 30 / 92 72 - 730

Kälte- und Klimatechnik: Tel.: +49 (0) 69 / 50 70 2 - 130

## 2

### Service

Unsere Kompetenz für Sie

- Inbetriebnahme
- Anbindung mit Bussystemen, Bacnet, Modbus oder web
- Umbau und Instandsetzung
- Reparaturen
- Luftmengenmessung bei Inbetriebnahme Ihrer kontrollierten Wohnlüftung
- Wartung

## 3

### Retouren

Unser Service für Sie

Wir nehmen originalverpackte Standardware zurück. Bitte geben Sie die Auftragsnummer und den Grund der Rücklieferung bzw. die Fehlerbeschreibung auf unserem Rücklieferungsformular an, um eine problemlose Bearbeitung zu ermöglichen. Den Rücklieferschein mit den Rücknahmebedingungen finden Sie unter:

[www.systemair.de](http://www.systemair.de)

## 4

### Schulungen

Produkte und Technik

Unser hochmodernes Schulungszentrum steht Ihnen für Schulungen am Produkt zur Verfügung. Wir schulen unsere Produktpalette, unseren Regler, der in fast allen Geräten verbaut ist, Grundlagen zum Thema Lüftung, Kälte- und Klimatechnik, Brandschutz, neue Verordnungen und vieles mehr. Schulungstermine finden Sie in unserem Seminarprogramm oder auf unserer Webseite:

[www.systemair.de](http://www.systemair.de)

## Umfassende Projektbetreuung

### Inbetriebnahme



Schnelle und sichere Inbetriebnahme durch unsere Techniker

### Einweisung



Einweisung des Bedienpersonals

### Fehlerdiagnose



Reparatur und Instandsetzung

### Upgrades und Modernisierung



Anlage auf den neuesten Stand bringen

### Umrüstungen



Modifikation nach Ihren Wünschen und technischen Möglichkeiten

### Wartung



Regelmäßige Kontrolle und Pflege der Anlage für eine lange Lebensdauer

## Finden Sie Ihre Ansprechpartner\*

### Technischer Support

#### Lüftung

Tel.: +49 (0) 79 30 / 92 72 - 730  
Fax: +49 (0) 79 30 / 92 72 - 736  
support@systemair.de

#### Kälte- und Klimasysteme

Tel.: +49 (0) 69 / 50 70 2 - 130  
Fax: +49 (0) 69 / 50 70 2 - 250  
technik-kaelte@systemair.de

### Kundendienst und Wartung

#### Lüftung

Tel.: +49 (0) 79 30 / 92 72 - 730  
Fax: +49 (0) 79 30 / 92 72 - 736  
service@systemair.de

#### Kälte- und Klimasysteme

Tel.: +49 (0) 69 / 50 70 2 - 117  
Fax: +49 (0) 69 / 50 70 2 - 250  
service-ffm@systemair.de

### Retouren

#### Lüftung

Tel.: +49 (0) 79 30 / 92 72 - 730  
Fax: +49 (0) 79 30 / 92 72 - 736  
retouren@systemair.de

#### Kälte- und Klimasysteme

Tel.: +49 (0) 69 / 50 70 2 - 141  
Fax: +49 (0) 69 / 50 70 2 - 250  
customer\_service@systemair.de

\* Hinweis: Nur innerhalb Deutschlands gültig.

# Die ErP-Richtlinie

## Und was man dazu wissen sollte



Fragen und Antworten zu Verordnung 640/2009 (IEC-Motoren) und 327/2011 (Ventilatoren) sowie die neuen Regularien 1253/1254 (Lüftungsgeräte).

Mit der Verabschiedung des Kyoto-Protokolls hat sich die Europäische Union dazu verpflichtet, die CO<sub>2</sub>-Emission bis 2020 um mindestens 20 Prozent zu reduzieren. Um dieses Klimaziel zu erreichen, verabschiedete die EU 2005 die EuP-Richtlinie (Energy using Products-Directive). Diese wurde 2009 in ErP-Richtlinie (Energy related Products-Directive) umbenannt. Oft wird auch einfach von der Ökodesign-Richtlinie gesprochen. Konkret geht es um die Richtlinie 2009/125/EG. Im Alltag begegnet uns diese z.B. in der Abschaffung der Glühbirne oder den Energieeffizienz-Labeln auf Kühlschränken, Waschmaschinen und Co.

Anlagenbetreiber betroffen. Die ErP-Verordnung umfasst Produkte, die im Europäischen Wirtschaftsraum (EWR) produziert werden, ebenso wie Importe aus Drittländern. Produkte für den Export außerhalb der EU fallen nicht unter die Verordnung, es ist jedoch absehbar, dass sich auch weitere Länder mit der Thematik befassen werden.

### Alle Anforderungen der Ökodesignrichtlinie im Überblick

Für Verwirrung sorgt oft, dass mehrere voneinander unabhängige Verordnungen parallel erfüllt werden müssen. Die untenstehende Tabelle stellt dies vereinfacht dar.

### Wen betrifft die Richtlinie?

Die Richtlinie ist verbindlich in den Staaten der EU. Von dieser Regelung sind sowohl Hersteller von Lüftungs- und Klimaprodukten als auch Anlagenbauer und

Ökodesignrichtlinie („ErP-Richtlinie“) 2009/125/EG			
	IEC-Motoren Verordnung 640/2009	Ventilatoren <i>Betrachtung Düse + Laufrad + Motor + ggf. Regelungselektronik</i> Verordnung 327/2011	Lüftungsgeräte <i>ab 01.01.2016</i> Verordnung 1253/2014 (Lüftungsanlagen) Verordnung 1254/2014 (Wohnungslüftung)
2011	IEC-Motoren ≥ 0,75 kW Effizienzklasse: IE2		
2013		Ventilatoren ≥ 125 W Mindesteffizienz 1. Stufe **	
2015	IEC-Motoren 7,5 – 375 kW Effizienzklasse: IE3 oder IE2 + FU *	Ventilatoren ≥ 125 W Mindesteffizienz 2. Stufe **	
2016			Mindestanforderungen an Lüftungsgeräte (> 30 W), Geräte für Wohnungslüftung mit Energielabel
2017	IEC-Motoren 0,75 – 375 kW Effizienzklasse: IE3 oder IE2 + FU *		
2018			Verschärfung der Mindestanforderungen an Lüftungsgeräte. Wegfall der Energieklassen F+G auf dem Label für Wohnungslüftungsgeräte.
2020			Nächste Aktualisierung zum 01.01.2020. Der Inhalt ist derzeit noch in der Entwurfsphase.
2021	Ab dem 01. Juli: IEC-Motoren 0,12 – 1000 kW Effizienzklasse: IE3		
2023	Ab dem 01. Juli: IEC-Motoren 75 – 200 kW Effizienzklasse: IE4		

\* FU = Frequenzumformer

\*\* Berechnung erfolgt gemäß einer definierten Formel





Ökodesign / EU-Verordnung

640/2009 (IEC-Motoren) und

327/2011 (Ventilatoren)

## Mindestanforderungen zur Energieeffizienz

Seit 01.01.2016 müssen Lüftungsventilatoren (fallen unter UVU) die Mindestanforderungen zur Energieeffizienz erfüllen!

### EU-Verordnung 327/2011 für Ventilatoren

Mit Hilfe der ErP-Richtlinie werden Einsparpotentiale zahlreicher energierelevanter Produkte untersucht und Mindestanforderungen hinsichtlich deren Energieeffizienz festgeschrieben. Im Juni 2010 wurden schließlich verbindliche Grenzwerte für Ventilatoren festgelegt. Als Ventilator definiert die Richtlinie die Einheit aus Düse, Laufrad und Motor sowie eine ggf. vorhandene Regelungselektronik (vgl. Abb. 1). Ziel ist es, in Europa auf den Markt gebrachte Produkte mit einer allgemeinen Mindesteffizienzvorgabe für Ventilatoren zu kategorisieren. Am 01.01.2013 trat die erste Stufe der Mindesteffizienzvorgaben für Ventilatoren in Kraft.

### Erhöhte Anforderungen seit dem 01.01.2015

Zum 01.01.2015 trat die zweite Stufe der Verordnung 327/2011 in Kraft. Hier wurden im Vergleich zu den Grenzwerten von 2013 die Mindesteffizienzvorgaben nochmals erhöht. Somit dürfen betroffene Produkte, die den Mindesteffizienzvorgaben nicht entsprechen, seit dem 01.01.2015 nicht mehr auf den europäischen Markt gebracht werden. Dies betrifft nur sogenannte motorisierte Laufräder gemäß Definition.

### Die Einführung der Regularien 1253/2014 und 1254/2014

Mit dem Stichtag 01.01.2016 trat die nächste Stufe der ErP-Richtlinienverordnung in Kraft. Ab diesem Zeitpunkt werden auch Lüftungsgeräte betrachtet, die zum Luftaustausch von Gebäuden für die Zu- und Abluft mit und ohne weitere Behandlung dienen.

Neben Wohnungs-, kompakten und modularen Lüftungsgeräten zählen hierzu auch Dach-, Kanal- und Rohrventilatoren ohne weitere Luftbehandlungsfunktionen. Diese müssen eine Mindesteffizienz erfüllen. Außerdem ist man verpflichtet, eine mehrstufige Drehzahlregelung einzubauen. Diese Verantwortung obliegt dem Anlagenbetreiber. Systemair steht mit einem breiten Programm an Steuer- und Regelgeräten gerne beratend zur Seite. Ausgenommen sind weiterhin Ventilatoren, die einen bestimmten Sicherheitszweck erfüllen (EX- und Brandgasventilatoren) sowie für bestimmte Prozessbereiche wie Absaugung von aggressiven Medien oder erhöhte Temperaturen eingesetzt werden. Bei den erhöhten Temperaturen muss eine Mindestdauerbelastbarkeit von 120 °C dauernd möglich sein.



### Welche Lüftungs-Ventilatoren sind betroffen?

Ventilatoren aller Bauformen ab 30 W elektrischer Eingangsleistung sind von der Richtlinie betroffen. Für Hersteller wie Systemair hat dies zur Folge, dass einige Baugrößen mit betroffenen Motor-Laufrad-Einheiten verändert und angepasst werden müssen.

Systemair wird Ihnen auch in Zukunft in den verschiedenen Ausführungen komplette Baureihen anbieten können. Ventilatoren, die heute schon mit EC-Motoren ausgerüstet sind, entsprechen bereits den Vorgaben.

### Welche Ventilatoren sind nicht betroffen?

Geräte, die Schutzziele verfolgen und außerhalb bestimmter Temperaturbereiche liegen, sind nicht betroffen.

Dazu zählen:

- Einstufige Entrauchungsventilatoren, sofern diese nicht zur täglichen Bedarfslüftung eingesetzt werden
- Explosionssgeschützte Ventilatoren
- Ventilatoren zur Absaugung aggressiver Medien
- Ventilatoren für Fördermitteltemperaturen ab 100 °C
- Ventilatoren für Umgebungstemperaturen ab 65 °C

Viele Hersteller werden im Zuge der Richtlinieneinführung auch diese Motoren ohne Gesetzesvorgabe verbessern.

### Es gibt auch noch eine Verordnung für Motoren („Motorenrichtlinie“) – worin liegt der Unterschied?

Bereits 2011 trat die ErP-Durchführungsverordnung Nr. 640/2009/EG in Kraft, die den Wirkungsgrad von Elektromotoren, genauer IEC-Normmotoren, vorschreibt. Diese Verordnung bezieht sich lediglich auf den Motor.

Seit dem 01.01.2015 dürfen nur noch Asynchronmotoren, die mindestens der Effizienzklasse IE2 entsprechen (bis einschließlich 5,5 kW) sowie ab 7,5 kW in Effizienzklasse IE3, ausgeliefert werden. IE2 Einsatz bei Motoren größer 7,5 kW ist zulässig, wenn diese standardmäßig mit einer Drehzahlregelung betrieben werden (z.B. Frequenzumformer).

### Für IEC-Normmotoren gilt:

- Seit 16. Juni 2011: Klasse IE2 für Motorleistungen  $\geq 0,75$  kW
- Seit 01. Januar 2015: Klasse IE3 oder IE2+FU für Motorleistungen von 7,5 bis 375 kW
- Seit 01. Januar 2017: Klasse IE3 oder IE2+FU für Motorleistungen von 0,75 bis 375 kW
- Ab 01. Juli 2021: Klasse IE3 für Motorleistungen von 0,12 bis 1000 kW
- Ab 01. Juli 2023: Klasse IE4 für Motorleistungen von 75 bis 200 kW

# Ökodesign / EU-Verordnung 1253/2014 für Nichtwohnungs- und Wohnungs- Lüftungsgeräte

**Lüftungsanlagen (LA) für Nichtwohnungs-  
anlagen (NWLA) > 250 [m<sup>3</sup>/h].**

## Was sind die technischen Kernpunkte?

Für **ZLA**: Zu-/Abluftgeräte müssen mit einer Wärmerückgewinnung sowie Filtern in Zu- und Abluft ausgestattet sein. Außerdem sind Grenzwerte in Bezug auf die maximale Leistungsaufnahme der Ventilatoren und zum Mindestwirkungsgrad der Wärmerückgewinnung einzuhalten.

Für **ELA**: Geräte mit nur einem Luftstrom (also Zu- oder Abluft) müssen die Mindestanforderungen zur Ventilatoreffizienz erfüllen, mit einem F7 Filter bei Zuluft ausgestattet sein und eine maximale Leistungsaufnahme einhalten.

## Ausnahmen

Diese Verordnung gilt nicht für folgende Lüftungsanlagen oder Rahmenbedingungen:

- Geräte mit einer Leistungsaufnahme unter 30 W (Bei Zu-/Abluftgeräten je Strang 30 W)
- Nur mit einem Gehäuse ausgestattete Axial- oder Radialventilatoren
- Explosionsgeschützte Ventilatoren
- Einstufige Entrauchungsventilatoren, sofern diese nicht zur täglichen Bedarfslüftung eingesetzt werden
- Ventilatoren für Fördermitteltemperaturen ab 100 °C
- Ventilatoren für Umgebungstemperaturen ab 65 °C
- Luft- oder Motorumgebungstemperaturen unter -40 °C
- Versorgungsspannung über 1.000 V/Wechselstrom oder 1.500 V/Gleichstrom
- Ventilatoren zur Absaugung aggressiver Medien
- Geräte mit Wärmerückgewinnung und Wärmepumpe
- Küchengeräte für Dunstabzugshauben

Gerne beraten wir sie zu weiteren Ausnahmen oder Sonderfällen.

## Spezifische Anforderungen an Nichtwohnungs- lüftungsanlagen seit 01.01.2018 (nächste Verschärfung 2020)

- Alle Ventilatoren müssen mehrstufig (mindestens 3 + 0 (Aus)) oder stufenlos ausgeführt sein. Das Steuergerät kann extern sein.
- Alle Zwei-Richtung-Lüftungsanlagen (ZLA) müssen mit einem Wärmerückgewinnungssystem (WRS) ausgestattet sein.
- Mindestens F7 Filter in der Zuluft und M5 Filter in der Abluft (gemäß Bezugsconfiguration für ZLA).
- Alle WRS müssen über eine thermische Umgehung verfügen. Mittels Bypass oder über die Regelung realisierbar.
- Mindestrückwärmezahl – WRS:  
für Kreislaufverbund = 68%  
Für einen höheren Wirkungsgrad erhält man einen Bonus;  
Berechnungsformel:  $E = (\eta_{nwla} - 0,68) * 3000$   
Alle anderen Rückgewinnungssysteme = 73%. Für einen höheren Wirkungsgrad erhält man einen Bonus; Berechnungsformel:  
 $E = (\eta_{nwla} - 0,73) * 3000$
- Mindestventilatoreffizienz für ELA ( $\eta_{vu}$ ) beträgt 6,2%\* ln(P) + 42,0%, wenn  $P \leq 30$  kW und 63,1%, wenn  $P > 30$  kW.
- Die höchste innere spezifische Ventilatorleistung von Lüftungsbauteilen ( $SVL_{int,limit}$ ) in W/(m<sup>3</sup>/s) beträgt  
für eine ZLA mit Kreislaufverbund-WRS:  
 $1600 + E - 300 * q_{nom} / 2 - F$ , wenn  $q_{nom} < 2$  m<sup>3</sup>/s und  
 $1300 + E - F$ , wenn  $q_{nom} \geq 2$  m<sup>3</sup>/s;  
für eine ZLA mit anderem WRS:  
 $1100 + E - 300 * q_{nom} / 2 - F$ , wenn  $q_{nom} < 2$  m<sup>3</sup>/s und  
 $800 + E - F$ , wenn  $q_{nom} \geq 2$  m<sup>3</sup>/s;  
230 für eine ELA, die mit einem Filter betrieben werden soll.
- Systemair gibt bei Auslegungen alle relevanten Daten zur ErP-Richtlinie an.

## Wichtige Begriffe und Abkürzungen:

### Lüftungsanlage (LA)

Besteht mindestens aus Laufrad, Motor und Gehäuse.

### Wohnungslüftungsanlage (WLA)

Bei Luftmenge bis 250 bzw. 1.000 m<sup>3</sup>/h.

### Nichtwohnungs- lüftungsanlagen (NWLA)

Bei Luftmengen über 1000 bzw. 250 m<sup>3</sup>/h.

### Grenzbereich

Im Grenzbereich von 250 bis 1.000 m<sup>3</sup>/h muss der Hersteller festlegen, ob es sich um eine WLA oder NWLA handelt.

### Wärmerückgewinnungssystem (WRS)

Als Teil einer Zwei-Richtung-Lüftungsanlage.

### Ein-Richtung-Lüftungsanlagen (ELA)

Lüftungsgerät mit nur einem Luftstrang (Ab- oder Zuluft).

### Zwei-Richtung-Lüftungsanlagen (ZLA)

Lüftungsgerät mit Zu- und Abluftstrang (je ein Ventilator für Zu- und Abluft vorhanden).

### Mehrstuftbetrieb

Mind. drei Stufen (ohne Nullstellung) für den Ventilator.

### Drehzahlregelbar

Stufenlos über integriertes oder externes Steuergerät.



## Wohnungslüftungsgeräte EU 1253/2014 und 1254/2014 (B2C, Label)

- Mindestanforderungen seit dem 01. Januar 2016:  
Die Geräte müssen mindestens so viel Primärenergie (Strom und Wärme) einsparen, wie sie verbrauchen (Strom).
- Mindestanforderungen seit dem 01. Januar 2018:  
Die Geräte müssen deutlich mehr Primärenergie einsparen, wie sie verbrauchen – der Lüftungswärmebedarf des Wohngebäudes wird etwa halbiert.
- Energieeffizienzlabel von A+ bis G (s. Abb. 2)



Durch die Energielabel soll der Endverbraucher auf einfache Weise in die Lage versetzt werden, Produkte zu vergleichen und energieeffiziente Produkte auszuwählen. Anders als bei anderen Elektrogeräten werden die Energieklassen auf dem Label der Wohnungslüftungsgeräte durch einen errechneten Kennwert SEC ((specific energy consumption (*SEV* = spezifischer Energieverbrauch))) bestimmt. Dieser Wert soll das Energieeinsparpotential des verwendeten Gerätes in Kilowattstunden je m<sup>2</sup> pro Jahr aufzeigen.

SEV-Klasse	SEV in kWh/a.m <sup>2</sup>
A+ (höchste Effizienz)	SEV < -42
A	-42 ≤ SEV -34
B	-34 ≤ SEV -26
C	-26 ≤ SEV -23
D	-23 ≤ SEV -20
E	-20 ≤ SEV -10
F	-10 ≤ SEV -0
G (geringste Effizienz)	0 ≤ SEV

SEC-Wert bzw. SEV-Wert und Energieklassenzuordnung.

### Zentrales Wohnungslüftungsgerät mit Wärmerückgewinnung

Hierbei nehmen nicht nur die bekannten Parameter wie elektrische Leistungsaufnahme oder Wärmerückgewinnung Einfluss, sondern in hohem Maße auch die Betriebsweise. So kann ein Gerät X in

bedarfs geregelter Betriebsweise (z.B. Feuchte- und CO<sub>2</sub> Sensoren beeinflussen die Luftmenge) durchaus eine bessere Energieklasse erreichen, als in zeitgesteuerter bzw. manuell gesteuerter Ausführung.



Abb. 2

### Zeitgesteuert



Geräteeigenschaft  
Schallleistungspegel

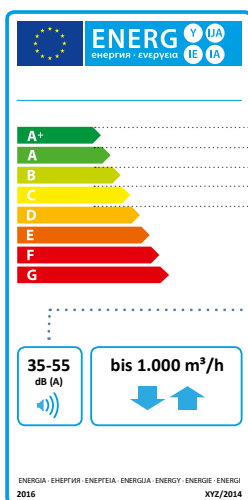

Schallleistungspegel  
im Raum <30 dB (A) je  
nach Installation

### Bedarfsgesteuert





## Ökodesign

„Umweltgerechte Gestaltung“ – Die Berücksichtigung von Umwelterfordernissen bei der Produktgestaltung mit dem Ziel, die Umweltverträglichkeit des Produkts während seines gesamten Lebenszyklus zu verbessern. (Richtlinie 2009/125/EG).

## ErP

ErP steht für „Energieverbrauchsrelevantes Produkt“. Dies bezeichnet „einen Gegenstand, dessen Nutzung den Verbrauch von Energie in irgendeiner Weise beeinflusst und der in Verkehr gebracht und/oder in Betrieb genommen wird“ (Richtlinie 2009/125/EG).

## IE

IE steht für International Efficiency (internationale Leistungsfähigkeit).

## Richtlinie

Eine Richtlinie ist innerhalb der Europäischen Union ein Rechtsakt, der von den Mitgliedsstaaten in nationales Recht umgesetzt werden muss. Wie sie die Richtlinien umsetzen, bleibt den einzelnen Mitgliedsstaaten überlassen.

## Verordnung

Eine Verordnung ist innerhalb der EU ein Rechtsakt, der, anders als eine EU-Richtlinie, unmittelbar in allen Mitgliedsstaaten Gültigkeit erlangt. So legt die Verordnung (EU) Nr. 327/2011 der Kommission vom 30. März 2011 zur Durchführung der Richtlinie 2009/125/EG des Europäischen Parlaments und des Rates die Mindesteffizienzanforderungen für Ventilatoren fest, die durch Motoren mit einer elektrischen Eingangsleistung zwischen 125 W und 500 kW angetrieben werden.

### Zentraler Abluftventilator ohne Wärmerückgewinnung

Abluftanlagen ohne Wärmerückgewinnung sind in der Bewertung schlechter als Geräte mit Wärmerückgewinnung, da die Abluftwärme verloren geht. Auch bei Abluftanlagen hat die Betriebsweise einen großen Einfluss auf die Energieklasse.

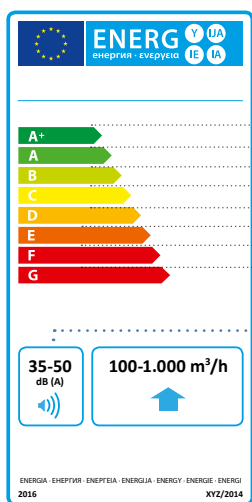

#### Zeitgesteuert

E  
F

Geräteeigenschaft  
Schallleistungspegel  
↓  
Schallleistungspegel  
im Raum < 30 dB (A) je  
nach Installation

#### Bedarfsgesteuert

B  
C  
D  
E

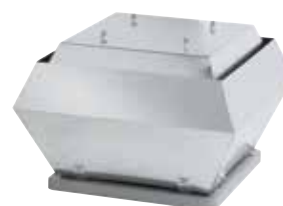

## Energie sparen, Betriebskosten senken!

Unsere Experten und Entwickler haben mehr Zeit investiert, damit für Sie deutlich weniger herauskommt! Nämlich weniger Energieverbrauch, weniger Betriebskosten, weniger Aufwand bei der Planung, Realisierung und Inbetriebnahme.

Systemair Lüftungsgeräte sind alle mit dem Label „**Green Ventilation**“ gekennzeichnet und vereinen Wirtschaftlichkeit mit Energieeffizienz.





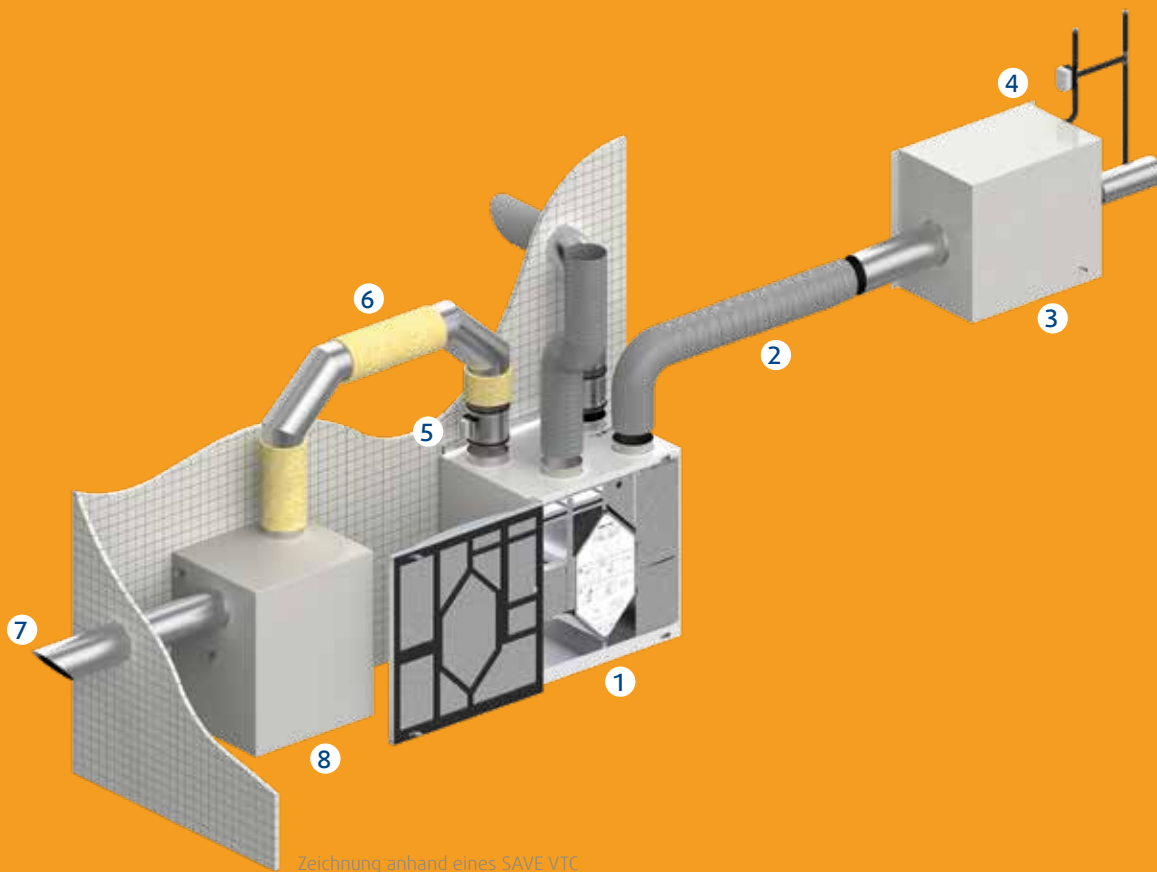

## Lüftungsgeräte bis 1.000 m<sup>3</sup>/h

Eine Wohnungslüftungsanlage von Systemair sorgt für ein ausgewogenes, angenehmes Raumklima. Sie bringt neue Luft in die Wohnräume und transportiert verbrauchte Luft nach außen. Über die Wärmerückgewinnung wird Wärme von der Abluft auf die Zuluft übertragen und bleibt somit dem Gebäude erhalten.



- |   |  |   |                               |
|---|--|---|-------------------------------|
| 1 | SAVE VTC – Wohnungslüftungsgerät       | 5 | TUNE-R – Absperrklappe        |
| 2 | SCD – flexibler Schalldämpfer          | 6 | ISO+ Rohrsystem               |
| 3 | CWK – Kaltwasserkühler                 | 7 | ABS – Ansaug-/Ausblasstutzen  |
| 4 | Stellantrieb RVAZ4 + 3-Wege-Ventil ZTR | 8 | GEO – Sole-Erdwärmeübertrager |

Wohnungslüftungssysteme von Systemair bestehen aus hochwertigen Einzelkomponenten, die perfekt aufeinander abgestimmt sind. Eine konstante Außenluftmenge wird im zentralen Lüftungsgerät gefiltert, durch den Wärmeübertrager erwärmt und über Luftauslässe den Wohn- und Schlafräumen des Hauses zugeführt (Zuluft). Die gleiche Luftmenge wird aus Küche, Bad und WC abgeführt, die Wärme über den Wärmeübertrager entzogen und anschließend nach außen geleitet (Fortluft). Eine Vermischung der Abluft und der Zuluft findet nicht statt.

SAVE control	»»	Seite 26
SAVE VTC 200	»»	Seite 28
SAVE VTC 300	»»	Seite 30
SAVE VTC 700	»»	Seite 32
SAVE VSR 150/B	»»	Seite 34
SAVE VSR 300	»»	Seite 36
SAVE VSR 500	»»	Seite 38
SAVE VTR 100/B	»»	Seite 40
SAVE VTR 150/B	»»	Seite 42
SAVE VTR 150/K	»»	Seite 44
SAVE VTR 250/B	»»	Seite 46
SAVE VTR 300/B	»»	Seite 48
SAVE VTR 500	»»	Seite 50
SAVE VTR 700	»»	Seite 52



## SAVE control die intelligente Regelung mit Touch-Display und Smartphone Feeling

### Bedarfsgesteuerte Lüftung (Betriebsart: Auto)

Für die manuelle Lüftungsfunktion (Betriebsart: **Manuell**) stehen fünf Ventilatorstufen zur Verfügung. Die Bedarfssteuerung (Betriebsart: **Auto**) erfolgt entweder zeitabhängig über ein freiprogrammierbares Wochenprogramm oder als automatische Volumenstrom-, Feuchte- und Temperaturregelung. In allen Geräten ist serienmäßig bereits ein Feuchtesensor in der Abluft platziert, um eine automatische Feuchteregelung zu ermöglichen. Die

Feuchteregelung erfolgt entweder durch Erhöhen der Luftmenge, um kurzzeitige Raumluftfeuchte abzuleiten oder die Rotordrehzahl wird reduziert, um bei Bedarf weniger Feuchte zu übertragen. Es sind auch andere Sensoren als Zubehör verfügbar z.B. CO<sub>2</sub>-, Feuchte- und Anwesenheitssensoren, die entweder im Kanal oder in den Räumen angebracht werden. Mit dem Anschluss an eine Gebäudeleittechnik oder einer Smart Home Lösung können auch noch andere Sensoren eingebunden werden.

## Mehr Komfort, weniger Energieverbrauch

Die optimale Energieeinsparung erfolgt in der Betriebsart: Auto. Die Anwenderfunktionen (z.B. Urlaub, Party, Stoßlüftung) ermöglichen eine kurzfristige Anpassung der Lüftung an veränderte Bedingungen. Diese können am Touch-Display, Computer\* oder Smartphone\* aktiviert werden. Bei der Aktivierung einer dieser Funktionen wird der Volumenstrom und die Temperatur angepasst und ein optimales Raumklima ermöglicht. Zusätzliche Energieeinsparung wird im Sommer durch eine frei programmierbare Nachtkühlfunktion erzielt. Die an heißen Tagen angesammelte Wärme im Gebäude wird durch intensives Lüften in den kühleren Nachtstunden wieder nach draußen befördert. Wer eine aktive Kühlung bereits eingebaut hat, kann mit Hilfe der Wärmeübertragungstechnik im Sommer selbst Kühlleistung wieder zurückgewinnen. Es wird einfach die warme Außenluft durch die Abluft aus dem klimatisierten Gebäude heruntergekühlt, bevor sie in die Räume gelangt. Das reduziert den Strombedarf für die Kühlung.



SAVE touch-Bediengerät

Mit SAVE control wird die Überwachung der Raumluftqualität einfach. Die Bedienung funktioniert wie bei einem Smartphone. Alle SAVE-Geräte werden mit dem SAVE touch-Bediengerät geliefert. Mit dem Zubehör für den Internetzugang kann das Gerät mit unserer SAVE control Mobile App verbunden werden.

# SAVE control

## Mobile App – Homesolutions by Systemair\*

Über die App kann der Nutzer ganz einfach von außerhalb die Lüftungsanlage bedienen oder überprüfen, ob Temperatur und Feuchte, CO<sub>2</sub>-Gehalt usw. stimmen. Sollte einmal eine Störung vorliegen, kann dem Kundendienst der Zugang zur ersten Analyse gewährt werden. Über die Cloud-Verbindung ist es auch einfach möglich Software-Updates zu installieren. So bleibt die Anlage ständig up to date und immer höchst effizient. Für eine Cloud oder GLT-Verbindung stehen mehrere Möglichkeiten offen: Modbus, Kabelnetzwerk oder WIFI.

\* Aktives IAM (Internetmodul) ist notwendig.

Die App ist im App Store (GooglePlay) verfügbar.

Die Browserversion für den Computer befindet sich auf der Website: <https://homesolutions.systemair.com/>

## SAVE control bietet viele Möglichkeiten

1

Bedarfsgesteuerte Regelung für mehr Komfort und weniger Energieverbrauch.

2

Intuitive Bedienung über Touch-Display oder Smartphone (App).

3

Vordefinierte Benutzer-Modi erleichtern die Kontrolle der Raumluftqualität.

4

Smart Home – einfacher Anschluss an die Gebäudeleittechnik.

5

Geregelte Wärme- und Feuchterückgewinnung durch drehzahlregelten Rotor.

6

Sommerfunktion: Kälterückgewinnung und Freie Kühlung (Nachtauskühlung).

7

Jahreszeitenerkennung für automatische Heizungs- bzw. Kühlungsunterstützung (extra Energieeinsparung).

# SAVE VTC 200



Wohnungslüftungsgerät mit hocheffizientem Gegenstromwärmeübertrager und intelligenter SAVE control Regelung. Integriert ist ein Abluft-/Fortluftbypass, geräuscharme und energiesenkende RadiCal-Ventilatoren mit bedarfsgesteuerter Drehzahlregelung. Das Gehäuse besteht aus verzinktem Stahlblech (weiß lackiert) mit Innenteil aus expandiertem Polypropylen (EPP). Als Zubehör ist ein Vor- und Nachheizregister erhältlich.

Der serienmäßig eingebaute Feuchtesensor regelt die Volumenströme der energiesparenden EC-Ventilatoren. Des Weiteren verfügt das Wohnungslüftungsgerät über eine automatische Abtauregelung. Diese erfolgt durch die Reduzierung der Drehzahl des Abluftventilators. Für den dauerhaften Betrieb bei niedrigen Außentemperaturen ist ein Vorheizregister erforderlich.

Per App lässt sich das SAVE VTC 200 von außerhalb kontrollieren und einstellen. Für smarte Integration an eine Gebäudeleittechnik sorgt die serienmäßige Modbus-Schnittstelle. Für das kompakte Wohnungslüftungsgerät steht ein umfangreiches Zubehörprogramm zur Verfügung.



## Steckbrief des SAVE VTC 200 – Merkmale und Vorteile auf einen Blick

- 90% Wärmebereitstellungsgrad
- Auslegung für Wohnflächen bis zu 180 m<sup>2</sup>
- Automatischer Sommerbetrieb, Kälterückgewinnung und freie Nachtkühlung
- Außenliegende Anschlussbox zur einfachen Anbindung externer Sensoren
- Separate Einstellung des Zu- und Abluftstroms
- Wasserheiz- und Kühlregister als Zubehör
- Inbetriebnahmeassistent
- Integrierter Feuchtesensor in der Abluft

### Technische Daten

Artikel-Nr.	88281 (linke Ausführung) 88280 (rechte Ausführung)	
Energieeffizienzklasse	Standardgerät A mit Zubehör A+	
Montage	Wand	
Material	verzinkter Stahl, weiß	
Spannung / Frequenz	V / 50Hz	230
Leistungsaufnahme je Ventilator im Betriebspunkt	W	22
		190 m <sup>3</sup> /h bei 50 pa
SFP	kW/m <sup>3</sup> /s	0,85
Aufnahmeleistung, Ventilatormotor	W	2 x 68
Empfohlene Sicherung	A	10
Filterklasse	Zuluft	G4 / Coarse 65% (*F7 / ePM1 55%)
	Abluft	G4 / Coarse 65%
Gewicht	kg 47	

\* als Zubehör erhältlich

SFP = Specific Fan Power (kW/m<sup>3</sup>/s) bezieht sich auf das komplette Gerät

### Mittelfrequenzbereich, Hz

L <sub>WA</sub> dB(A)	Tot	63	125	250	500	1k	2k	4k	8k
Zuluft	<b>59</b>	70	63	61	57	54	50	41	34
Abluft	<b>51</b>	67	55	55	49	43	34	22	23
Umgebung	<b>45</b>	45	46	43	43	41	36	25	21

Die Tabelle zeigt den Schallleistungspegel L<sub>WA</sub>, nicht zu verwechseln mit dem Schalldruckpegel L<sub>pA</sub> (basierend auf dem obenstehend angegebenen Betriebspunkt bei 50 Pa).



# Leistungsdaten

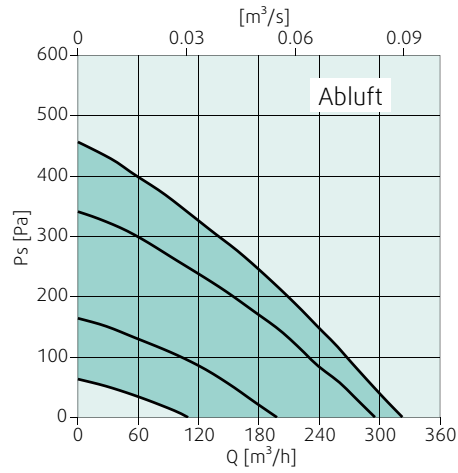
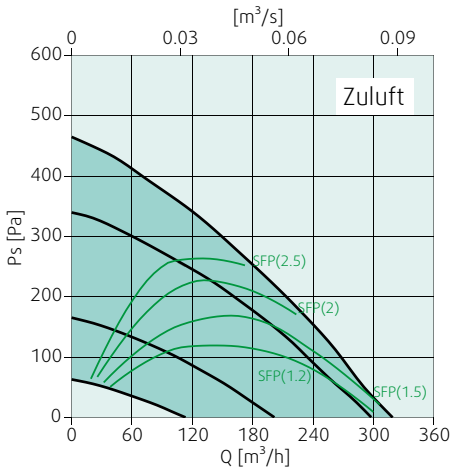

Zubehör-Sets und Funktionsschema ab Seite 56

## Abmessungen

### Rechte Ausführung

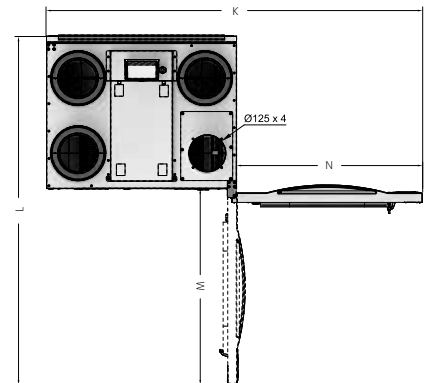
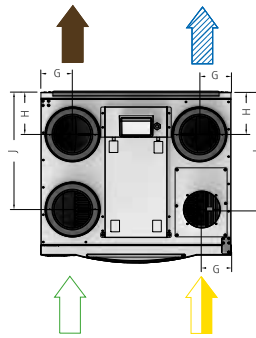
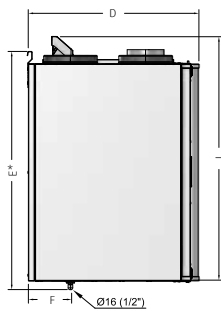
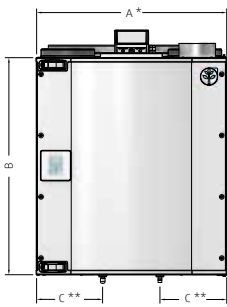

A	B	C	D	E	F	G	H	I	J	K	L	M	N
660	750	230	594	824	145	110	145	845	405	1300	1205	675	645

Maße in mm

### Linke Ausführung

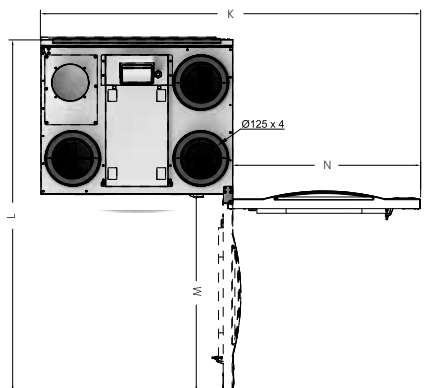
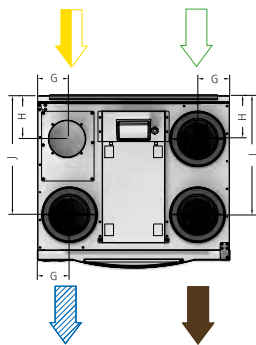
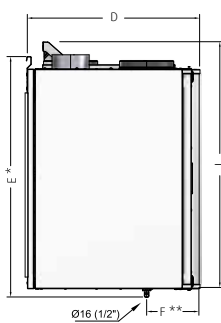
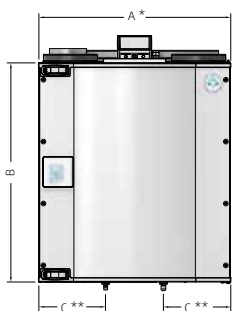

\* Höhe mit Befestigungsschiene  
 \*\* Kondensatablauf

# SAVE VTC 300



Wohnungslüftungsgerät mit hocheffizientem Gegenstromwärmeübertrager und intelligenter SAVE control Regelung. Integriert ist ein Außenluft-/Zuluftbypass, geräuscharme und energiesenkende RadiCal-Ventilatoren mit bedarfsgesteuerter Drehzahlregelung. Das Gehäuse besteht aus verzinktem Stahlblech (weiß lackiert). Als Zubehör ist ein integrierbares elektrisches Nachheizregister erhältlich. Der serienmäßig eingebaute Feuchtesensor regelt die Volumenströme der energiesparenden EC-Ventilatoren. Des Weiteren verfügt das Wohnungslüftungsgerät über eine automatische Abtauregelung. Diese erfolgt über den Bypass und / oder durch die Reduzierung der Drehzahl des Abluftventilators. Für den Komfortbetrieb ist ein Vor- oder Nachheizregister empfohlen.

Per App lässt sich das SAVE VTC 300 von außerhalb kontrollieren und einstellen. Für smarte Integration an eine Gebäudeleittechnik sorgt die serienmäßige Modbus-Schnittstelle. Für das kompakte Wohnungslüftungsgerät steht ein umfangreiches Zubehörprogramm zur Verfügung.



## Steckbrief des SAVE VTC 300 – Merkmale und Vorteile auf einen Blick

- 81% Wärmebereitstellungsgrad
- Auslegung für Wohnflächen bis zu 300 m<sup>2</sup>
- Automatischer Sommerbetrieb, Kälterückgewinnung und freie Nachtkühlung
- Außenliegende Anschlussbox zur einfachen Anbindung externer Sensoren
- Separate Einstellung des Zu- und Abluftstroms
- Wasserheiz- und Kühlregister als Zubehör
- Inbetriebnahmeassistent
- Integrierter Feuchtesensor in der Abluft

### Technische Daten

Artikel-Nr.	88381 (linke Ausführung) 88380 (rechte Ausführung)	
Energieeffizienzklasse	Standardgerät A mit Zubehör A	
Montage	Wand	
Material	verzinkter Stahl, weiß	
Spannung / Frequenz	V / 50Hz	230
Leistungsaufnahme je Ventilator im Betriebspunkt	W	40
		270 m <sup>3</sup> /h bei 50 pa
SFP	kW/m <sup>3</sup> /s	1,06
Aufnahmeleistung, Ventilatormotor	W	2 x 85
Empfohlene Sicherung	A	10
Filterklasse	Zuluft	G4 / Coarse 65% (*F7 / ePM1 55%) (*M5 / ePM10 60%)
	Abluft	G4 / Coarse 65% (*F7 / ePM10 60%) (*M5 / ePM10 60%)
Gewicht	kg	72

\* als Zubehör erhältlich

SFP = Specific Fan Power (kW/m<sup>3</sup>/s) bezieht sich auf das komplette Gerät

### Mittelfrequenzbereich, Hz

L <sub>wa</sub> dB(A)	Tot	63	125	250	500	1k	2k	4k	8k
Zuluft	<b>62</b>	72	67	60	59	54	57	49	43
Abluft	<b>51</b>	70	59	59	42	40	36	25	25
Umgebung	<b>40</b>	61	47	45	34	27	29	25	27

Die Tabelle zeigt den Schallleistungspegel L<sub>wa</sub>, nicht zu verwechseln mit dem Schalldruckpegel L<sub>pA</sub> (basierend auf dem obenstehend angegebenen Betriebspunkt bei 50 Pa).



# Leistungsdaten

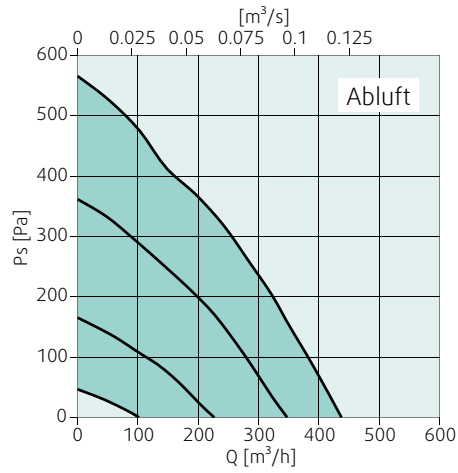
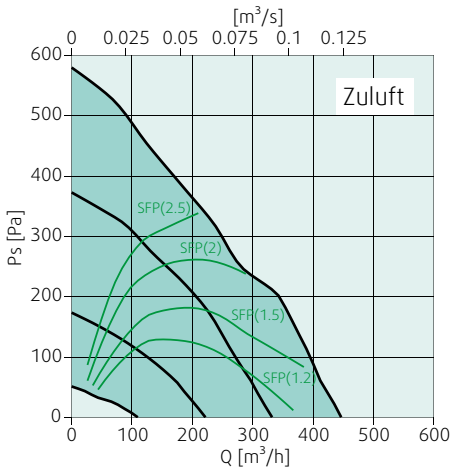

Zubehör-Sets und Funktionsschema ab Seite 56

# Abmessungen

## Rechte Ausführung

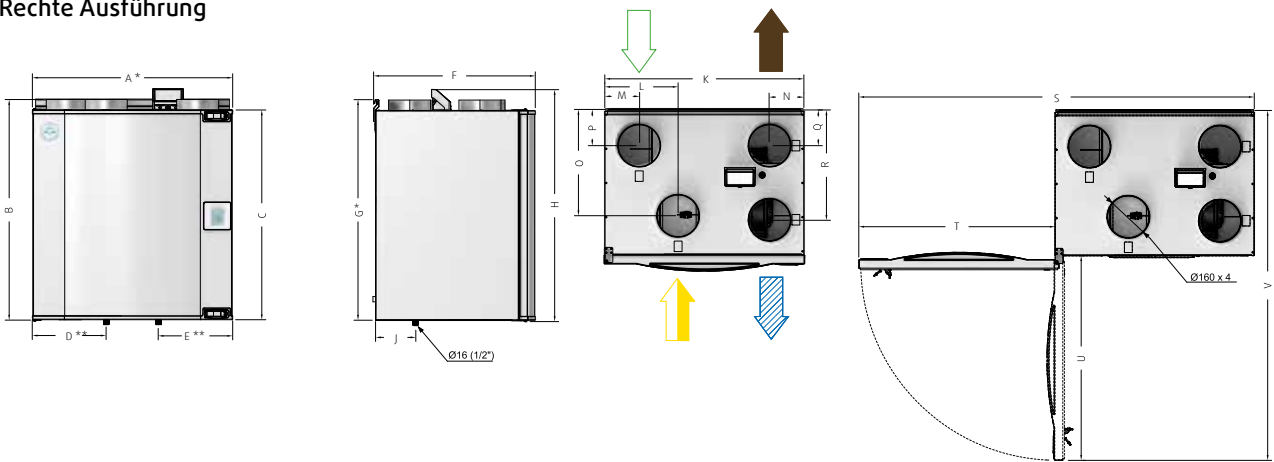

A	B	C	D	E	F	G	J	K	L	M	N	O	P	Q	R	S	T	U	V
762	838	800	280	280	615	839	883	758	280	131	131	420	138	138	405	1505	747	778	1332

Maße in mm

## Linke Ausführung

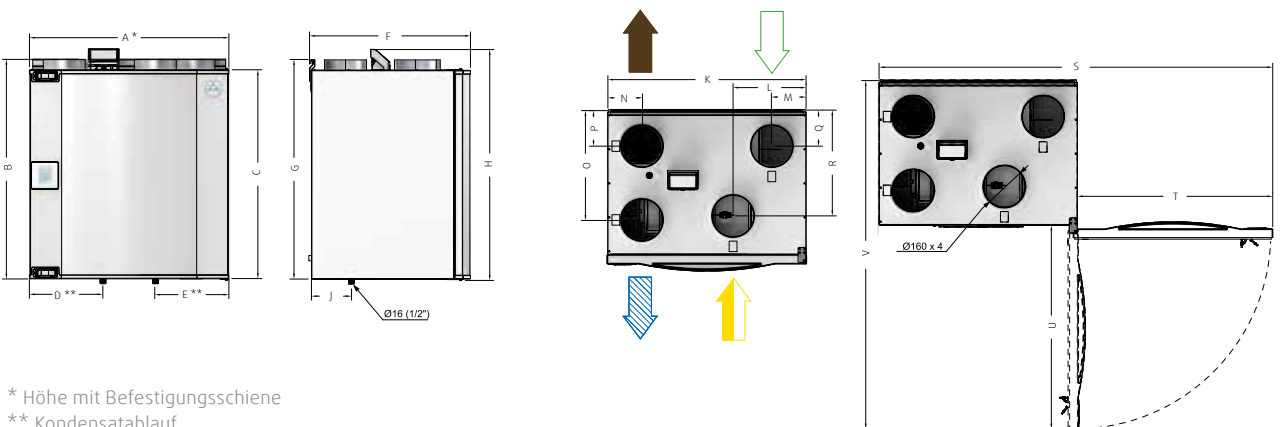

\* Höhe mit Befestigungsschiene  
 \*\* Kondensatablauf

# SAVE VTC 700



Wohnungslüftungsgerät mit hocheffizientem Gegenstromwärmeübertrager und intelligenter SAVE control Regelung. Integriert ist ein Außenluft-/Zuluftbypass, geräuscharme und energiesenkende RadiCal-Ventilatoren mit bedarfsgesteuerter Drehzahlregelung. Das Gehäuse besteht aus verzinktem Stahlblech (weiß lackiert). Als Zubehör ist ein integrierbares elektrisches Nachheizregister erhältlich.

Der serienmäßig eingebaute Feuchtesensor regelt die Volumenströme der energiesparenden EC-Ventilatoren. Des Weiteren verfügt das Wohnungslüftungsgerät über eine automatische Abtauregelung. Diese erfolgt über den Bypass und / oder durch die Reduzierung der Drehzahl des Abluftventilators. Für den Komfortbetrieb ist ein Vor- oder Nachheizregister empfohlen.

Per App lässt sich das SAVE VTC 700 von außerhalb kontrollieren und einstellen. Für smarte Integration an eine Gebäudeleittechnik sorgt die serienmäßige Modbus-Schnittstelle. Für das kompakte Wohnungslüftungsgerät steht ein umfangreiches Zubehörprogramm zur Verfügung.



## Steckbrief des SAVE VTC 700 – Merkmale und Vorteile auf einen Blick

- 86% Wärmebereitstellungsgrad
- Auslegung für Wohnflächen bis zu 600 m<sup>2</sup>
- SAVE touch beiliegend
- Automatischer Sommerbetrieb, Kälterückgewinnung und freie Nachtkühlung
- Außenliegende Anschlussbox zur einfachen Anbindung externer Sensoren
- Separate Einstellung des Zu- und Abluftstroms
- Wasserheiz- und Kühlregister als Zubehör
- Inbetriebnahmeassistent
- Integrierter Feuchtesensor in der Abluft

Technische Daten	
Artikel-Nr.	88781 (linke Ausführung) 88780 (rechte Ausführung)
Energieeffizienzklasse	Standardgerät A mit Zubehör A+
Montage	Boden
Material	verzinkter Stahl, weiß
Spannung / Frequenz	V / 50Hz 230
Leistungsaufnahme je Ventilator im Betriebspunkt	W 66 630 m <sup>3</sup> /h bei 50 pa
SFP	kW/m <sup>3</sup> /s 0,75
Aufnahmeleistung, Ventilatormotor	W 2 x 170
Empfohlene Sicherung	A 10
Filterklasse	Zuluft M5 / ePM10 50% (*F7 / ePM1 55%) Abluft M5 / ePM10 50% (*F7 / ePM10 60%)
Gewicht	kg 151

\* als Zubehör erhältlich

SFP = Specific Fan Power (kW/m<sup>3</sup>/s) bezieht sich auf das komplette Gerät

Mittelfrequenzbereich, Hz									
L <sub>WA</sub> dB(A)	Tot	63	125	250	500	1k	2k	4k	8k
Zuluft	62	69	64	62	58	56	57	46	40
Abluft	48	64	55	54	42	40	34	20	21
Umgebung	44	51	49	48	40	38	35	27	22

Die Tabelle zeigt den Schallleistungspegel L<sub>WA</sub>, nicht zu verwechseln mit dem Schalldruckpegel L<sub>pA</sub> (basierend auf dem obenstehend angegebenen Betriebspunkt bei 50 Pa).





# Leistungsdaten

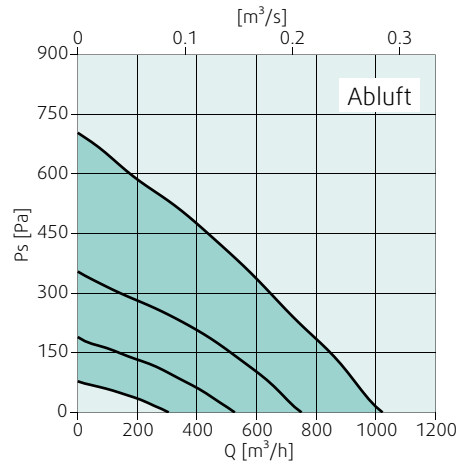
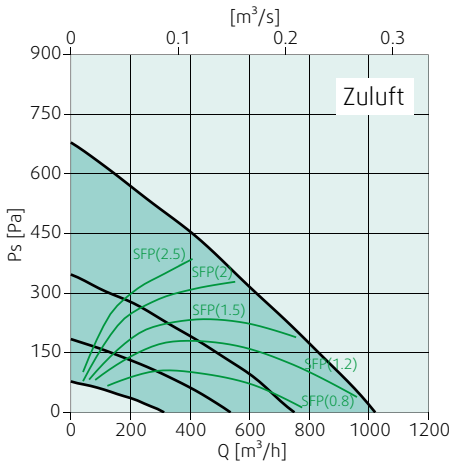

Zubehör-Sets und Funktionsschema ab Seite 56

# Abmessungen

## Rechte Ausführung

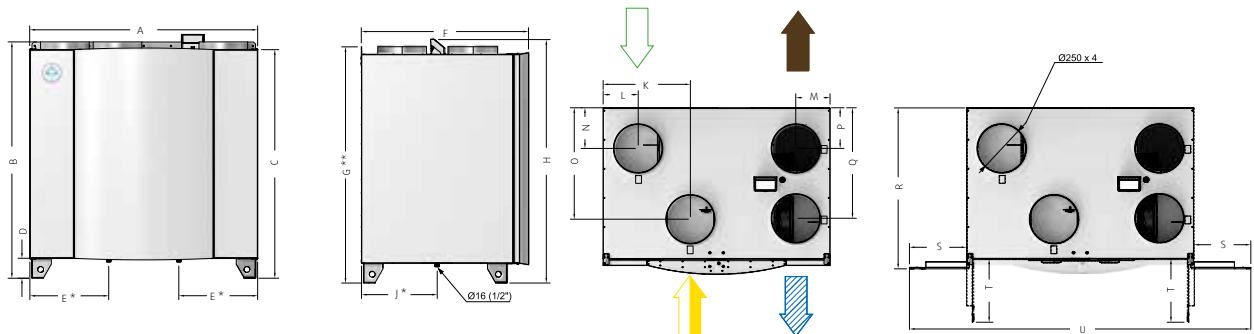

Zuluft | Fortluft | Außenluft | Abluft

A	B	C	D	E	F	G	H	J	K	L	M	N	O	P	Q	R	S	T	U
1170	1215	1175	100	405	860	1213	1250	390	450	180	176	210	570	210	575	830	295	325	1760

Maße in mm

## Linke Ausführung

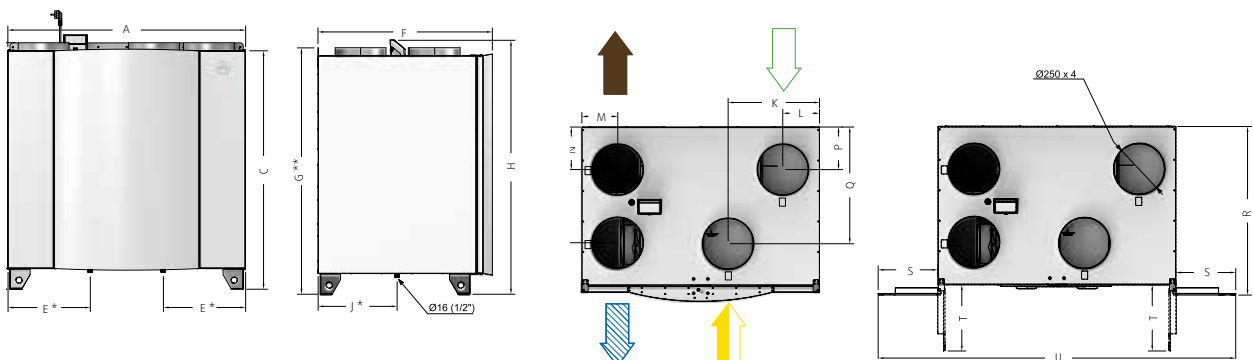

\* Kondensatablauf

\*\* Höhe mit Befestigungsschiene

# SAVE VSR 150/B



Wohnungslüftungsgerät mit hocheffizientem, doppelten Rotationswärmeübertrager und intelligenter SAVE control Regelung. Angetrieben von geräuscharmen und energiesenkenden RadiCal-Ventilatoren mit bedarfsgesteuerter Drehzahlregelung. Das Gehäuse besteht aus doppelschaligem verzinktem Stahlblech. Ein elektrisches Nachheizregister ist integriert und das Gerät verfügt über einen separaten Anschluss für die Systemair Dunstabzugshauben.

Der serienmäßig eingebaute Feuchtesensor regelt nicht nur die Volumenströme der energiesparenden EC-Ventilatoren, sondern bei Bedarf auch die Feuchteübertragung durch Drehzahlregelung des Rotors.

Per App lässt sich der SAVE VSR 150/B von außerhalb kontrollieren und einstellen. Für smarte Integration an eine Gebäudeleittechnik sorgt die serienmäßige Modbus-Schnittstelle. Das kompakte Wohnungslüftungsgerät punktet mit umfangreichem Zubehör.



## Steckbrief des SAVE VSR 150/B- Merkmale und Vorteile auf einen Blick

- 84% Wärmebereitstellungsgrad
- Auslegung für Wohnflächen bis zu 120 m<sup>2</sup>
- SAVE touch beiliegend
- Automatischer Sommerbetrieb, Kälterückgewinnung und freie Nachtkühlung
- Außenliegende Anschlussbox zur einfachen Anbindung externer Sensoren
- Separate Einstellung des Zu- und Abluftstroms
- Wasserheiz- und Kühlregister als Zubehör
- Inbetriebnahmeassistent
- Integrierter Feuchtesensor in der Abluft
- Anschluss für Systemair Dunstabzugshaube

### Technische Daten

Artikel-Nr.	88199	
Energieeffizienzklasse	Standardgerät A mit Zubehör A	
Montage	Decke	
Material	verzinkter Stahl, weiß RAL9010	
Spannung / Frequenz	V / 50Hz	230
Leistungsaufnahme je Ventilator im Betriebspunkt	W	17
		120 m <sup>3</sup> /h bei 50 pa
SFP	kW/m <sup>3</sup> /s	1,02
Aufnahmeleistung, Ventilatormotor	W	2 x 37
Elektrisches Nachheizregister	W	500
Empfohlene Sicherung	A	10
Filterklasse	Zuluft	F7 / ePM1 60%
	Abluft	G3 / Coarse 50%
Gewicht	kg	58

SFP = Specific Fan Power (kW/m<sup>3</sup>/s) bezieht sich auf das komplette Gerät

### Mittelfrequenzbereich, Hz

L <sub>WA</sub> dB(A)	Tot	63	125	250	500	1k	2k	4k	8k
Zuluft	<b>57</b>	72	59	58	55	48	47	45	32
Abluft	<b>45</b>	65	53	49	45	30	25	18	21
Umgebung	<b>38</b>	44	37	44	31	23	21	15	18

Die Tabelle zeigt den Schallleistungspegel L<sub>WA</sub>, nicht zu verwechseln mit dem Schalldruckpegel L<sub>pA</sub> (basierend auf dem obenstehend angegebenen Betriebspunkt bei 50 Pa).



## Leistungsdaten

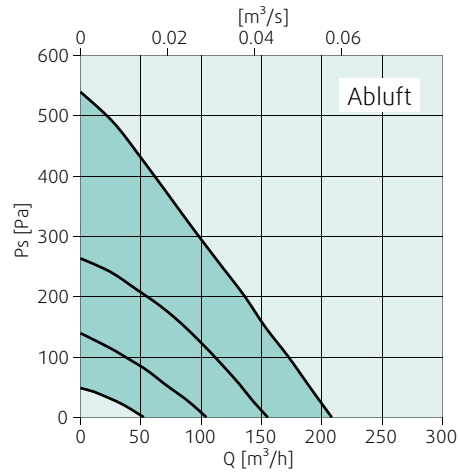
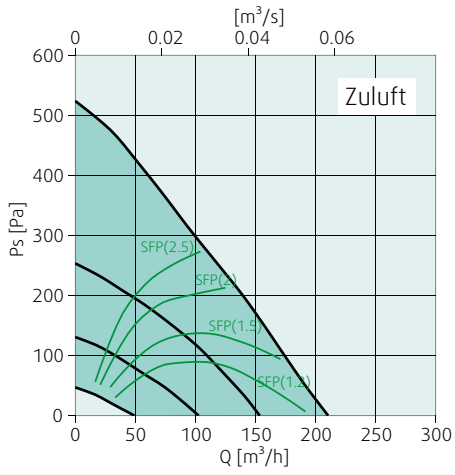

Zubehör-Sets und Funktionsschema ab Seite 58

## Abmessungen

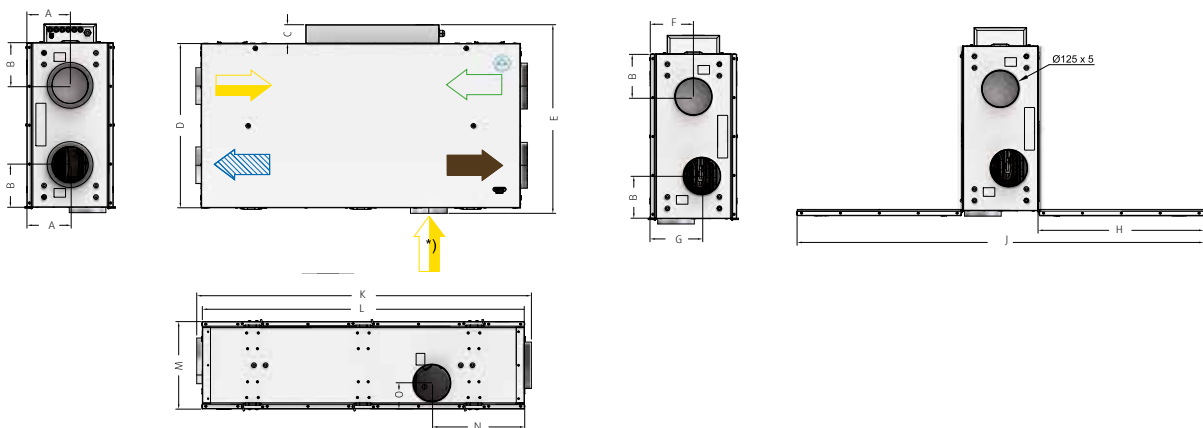

Zuluft | Fortluft | Außenluft | Abluft

A	B	C	D	E	F	G	H	J	K	L	M	N	O
150	148	65	570	655	150	180	575	1410	1150	1108	300	318	90

Maße in mm

\*) Anschluss Dunstabzugshaube

# SAVE VSR 300



Wohnungslüftungsgerät mit hocheffizientem Rotationswärmeübertrager und intelligenter SAVE control Regelung. Angetrieben von geräuscharmen und energiesenkenden RadiCal-Ventilatoren mit bedarfsgesteuerter Drehzahlregelung. Das Gehäuse besteht aus doppelschaligem verzinktem Stahlblech. Ein elektrisches Nachheizregister ist integriert.

Der serienmäßig eingebaute Feuchtesensor regelt nicht nur die Volumenströme der energiesparenden EC-Ventilatoren, sondern bei Bedarf auch die Feuchteübertragung durch Drehzahlregelung des Rotors.

Per App lässt sich der SAVE VSR 300 von außerhalb kontrollieren und einstellen. Für smarte Integration an eine Gebäudeleittechnik sorgt die serienmäßige Modbus-Schnittstelle. Für das kompakte Wohnungslüftungsgerät steht ein umfangreiches Zubehörprogramm zur Verfügung.



## Steckbrief des SAVE VSR 300 – Merkmale und Vorteile auf einen Blick

- 84% Wärmebereitstellungsgrad
- Auslegung für Wohnflächen bis zu 240 m<sup>2</sup>
- SAVE touch beiliegend
- Automatischer Sommerbetrieb, Kälterückgewinnung und freie Nachtkühlung
- Außenliegende Anschlussbox zur einfachen Anbindung externer Sensoren
- Separate Einstellung des Zu- und Abluftstroms
- Wasserheiz- und Kühlregister als Zubehör
- Inbetriebnahmeassistent
- Integrierter Feuchtesensor in der Abluft

Technische Daten	
Artikel-Nr.	88350
Energieeffizienzklasse	Standardgerät A mit Zubehör A
Montage	Boden, Decke
Material	verzinkter Stahl
Spannung / Frequenz	V / 50Hz 230
Leistungsaufnahme je Ventilator im Betriebspunkt	W 37 260 m <sup>3</sup> /h bei 50 pa
SFP	kW/m <sup>3</sup> /s 1,03
Aufnahmeleistung, Ventilatormotor	W 2 x 83
Elektrisches Nachheizregister	W 1670
Empfohlene Sicherung	A 10
Filterklasse	Zuluft FF7 / ePM10 80% ** (*F7 / ePM1 60%)
	Abluft G3 / Coarse 60% ** (*F7 / ePM10 50%)
Gewicht	kg 65

\*als Zubehör erhältlich

\*\* PHI Filterset als Zubehör erhältlich

SFP = Specific Fan Power (kW/m<sup>3</sup>/s) bezieht sich auf das komplette Gerät

Mittelfrequenzbereich, Hz									
L <sub>WA</sub> dB(A)	Tot	63	125	250	500	1k	2k	4k	8k
Zuluft	<b>62</b>	69	66	66	58	55	54	47	41
Abluft	<b>53</b>	62	54	59	51	39	35	26	23
Umgebung	<b>42</b>	44	48	48	39	33	29	21	26

Die Tabelle zeigt den Schallleistungspegel L<sub>WA</sub>, nicht zu verwechseln mit dem Schalldruckpegel L<sub>pA</sub> (basierend auf dem obenstehend angegebenen Betriebspunkt bei 50 Pa).



## Leistungsdaten

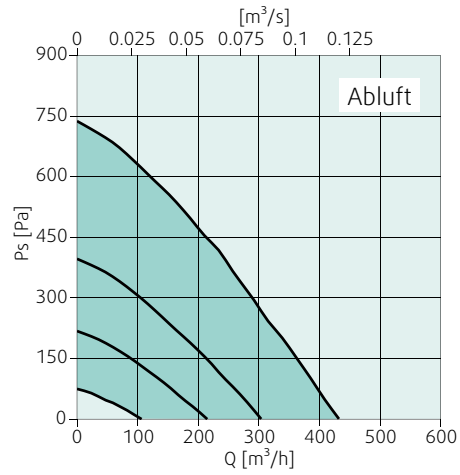
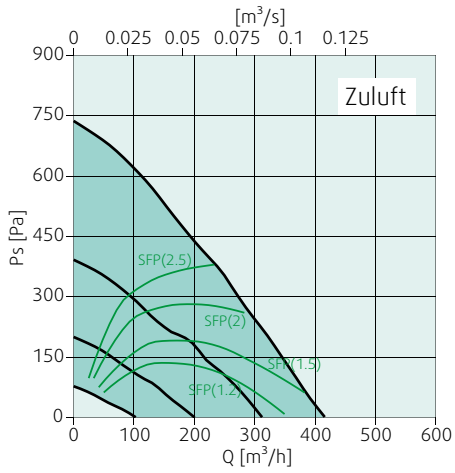

Zubehör-Sets und Funktionsschema ab Seite 58

## Abmessungen

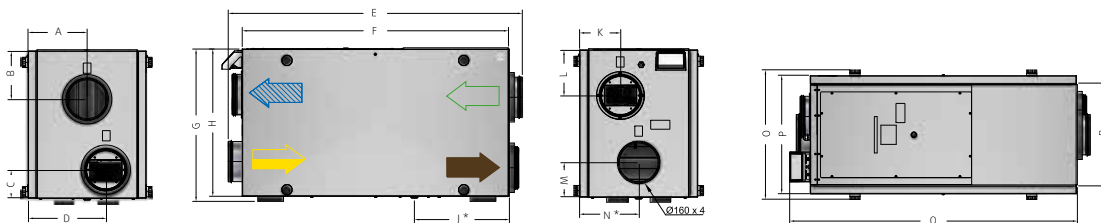

Zuluft | Fortluft | Außenluft | Abluft

A	B	C	D	E	F	G	H	J	K	L	M	N	O	P	Q	R
230	188	112	303	1150	1040	595	575	368	160	178	137	231	505	460	1122	410

Maße in mm

\*Kondensatablauf

# SAVE VSR 500



Wohnungslüftungsgerät mit hocheffizientem Rotationswärmeübertrager und intelligenter SAVE control Regelung. Angetrieben von geräuscharmen und energiesenkenden RadiCal-Ventilatoren mit bedarfsgesteuerter Drehzahlregelung. Das Gehäuse besteht aus doppelschaligem verzinktem Stahlblech. Ein elektrisches Nachheizregister ist integriert.

Der serienmäßig eingebaute Feuchtesensor regelt nicht nur die Volumenströme der energiesparenden EC-Ventilatoren, sondern auch bei Bedarf die Feuchteübertragung durch Drehzahlregelung des Rotors.

Außerdem punktet das kompakte Wohnungslüftungsgerät mit umfangreichem Zubehör. Per App lässt sich der SAVE VSR 500 von außerhalb kontrollieren und einstellen. Für smarte Integration an eine Gebäudeleittechnik sorgt die serienmäßige Modbus-Schnittstelle.

## Steckbrief des SAVE VSR 500 – Merkmale und Vorteile auf einen Blick

- 85% Wärmebereitstellungsgrad
- Auslegung für Wohnflächen bis zu 400 m<sup>2</sup>
- SAVE touch beiliegend
- Automatischer Sommerbetrieb, Kälterückgewinnung und freie Nachtkühlung
- Außenliegende Anschlussbox zur einfachen Anbindung externer Sensoren
- Separate Einstellung des Zu- und Abluftstroms
- Wasserheiz- und Kühlregister als Zubehör
- Inbetriebnahmeassistent
- Integrierter Feuchtesensor in der Abluft

### Technische Daten

Artikel-Nr.	88550	
Energieeffizienzklasse	Standardgerät A mit Zubehör A	
Montage	Boden, Decke	
Material	verzinkter Stahl	
Spannung / Frequenz	V / 50Hz	230
Leistungsaufnahme je Ventilator im Betriebspunkt	W	74 450 m <sup>3</sup> /h bei 50 pa
SFP	kW/m <sup>3</sup> /s	1,15
Aufnahmeleistung, Ventilatormotor	W	2 x 169
Elektrisches Nachheizregister	W	1670
Empfohlene Sicherung	A	13
Filterklasse	Zuluft	F7 / ePM10 80% (*F7 / ePM1 60%)
	Abluft	G3 / Coarse 60% (*F7 / ePM1 60%)
Gewicht	kg	77

\* als Zubehör erhältlich

\*\* PHI Filterset als Zubehör erhältlich

SFP = Specific Fan Power (kW/m<sup>3</sup>/s) bezieht sich auf das komplette Gerät

### Mittelfrequenzbereich, Hz

L <sub>WA</sub> dB(A)	Tot	63	125	250	500	1k	2k	4k	8k
Zuluft	<b>72</b>	75	71	69	71	65	65	60	57
Abluft	<b>63</b>	80	62	65	65	52	47	38	30
Umgebung	<b>50</b>	56	56	51	53	41	37	29	29

Die Tabelle zeigt den Schallleistungspegel L<sub>WA</sub>, nicht zu verwechseln mit dem Schalldruckpegel L<sub>pA</sub> (basierend auf dem obenstehend angegebenen Betriebspunkt bei 50 Pa).



# Leistungsdaten

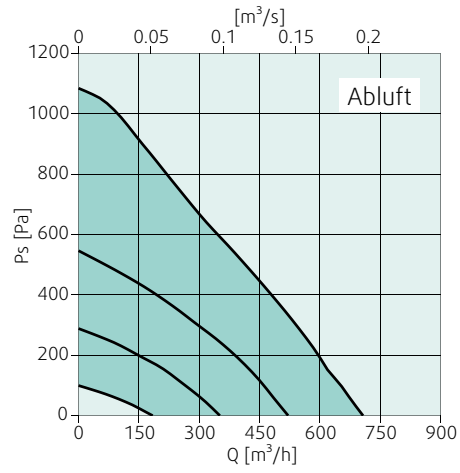
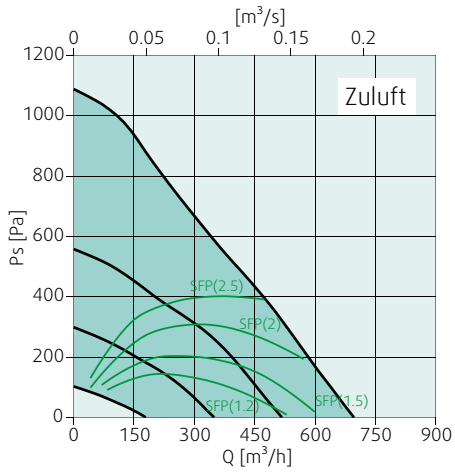

Zubehör-Sets und Funktionsschema ab Seite 58

# Abmessungen

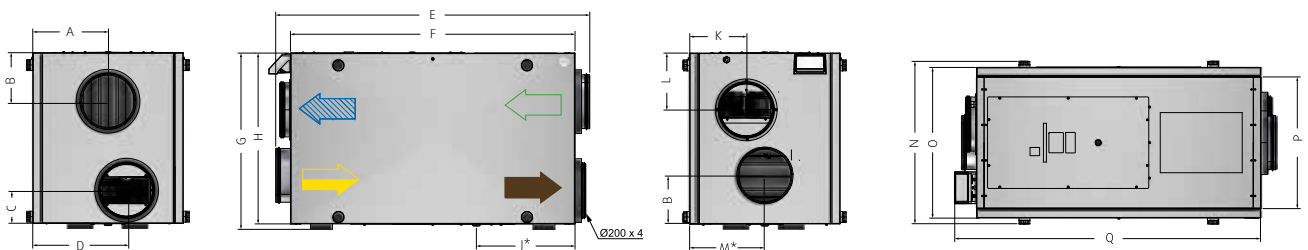

Zuluft | Fortluft | Außenluft | Abluft

A	B	C	D	E	F	G	H	J	K	L	M	N	O	P	Q
276	178	122	345	1150	1040	645	625	360	208	208	275	595	551	482	1120

Maße in mm

\* Kondensatablauf

# SAVE VTR 100/B



## Steckbrief des SAVE VTR 100/B – Merkmale und Vorteile auf einen Blick

- 84% Wärmebereitstellungsgrad
- Auslegung für Wohnflächen bis zu 90 m<sup>2</sup>
- SAVE touch beiliegend
- Automatischer Sommerbetrieb, Kälterückgewinnung und freie Nachtkühlung
- Außenliegende Anschlussbox zur einfachen Anbindung externer Sensoren
- Einbau in Küchenschrank möglich
- Gerät anpassbar für rechte als auch linke Ausführung
- Inbetriebnahmeassistent
- Integrierter Feuchtesensor in der Abluft
- Anschluss für die Systemair Dunstabzugshaube

Wohnungslüftungsgerät mit hocheffizientem Rotationswärmeübertrager und intelligenter SAVE control Regelung. Angetrieben von geräuscharmen und energiesenkenden RadiCal-Ventilatoren mit bedarfsgesteuerter Drehzahlregelung. Das Gehäuse besteht aus doppelschaligem verzinktem Stahlblech. Ein elektrisches Nachheizregister ist integriert und das Gerät verfügt über einen separaten Anschluss für die Systemair Dunstabzugshaube.

Der serienmäßig eingebaute Feuchtesensor regelt nicht nur die Volumenströme der energiesparenden EC-Ventilatoren, sondern bei Bedarf auch die Feuchteübertragung durch Drehzahlregelung des Rotors.

Außerdem punktet das kompakte Wohnungslüftungsgerät mit umfangreichem Zubehör: Per App lässt sich der SAVE VTR 100/B von außerhalb kontrollieren und einstellen. Für smarte Integration an eine Gebäudeleittechnik sorgt die serienmäßige Modbus-Schnittstelle.

Technische Daten	
Artikel-Nr.	98080
Energieeffizienzklasse	Standardgerät A mit Zubehör A
Montage	Wand
Material	verzinkter Stahl
Spannung / Frequenz	V / 50Hz 230
Leistungsaufnahme je Ventilator im Betriebspunkt	W 13 80 m <sup>3</sup> /h bei 50 pa
SFP	kW/m <sup>3</sup> /s 1,15
Aufnahmeleistung, Ventilatormotor	W 2 x 35
Elektrisches Nachheizregister	W 250
Empfohlene Sicherung	A 10
Filterklasse	Zuluft M5 / ePM10 50% (*F7 / ePM1 60%)
	Abluft M5 / ePM10 50% (*M5 / Coarse 70%)
Gewicht	kg 39

\* als Zubehör erhältlich

SFP = Specific Fan Power (kW/m<sup>3</sup>/s) bezieht sich auf das komplette Gerät

Mittelfrequenzbereich, Hz	
L <sub>WA</sub> dB(A)	Tot 63 125 250 500 1k 2k 4k 8k
Zuluft	59 77 65 62 55 54 46 40 24
Abluft	54 73 62 57 52 40 23 17 20
Umgebung	37 54 38 40 37 28 17 12 12

Die Tabelle zeigt den Schallleistungspegel L<sub>WA</sub>, nicht zu verwechseln mit dem Schalldruckpegel L<sub>pA</sub> (basierend auf dem obenstehend angegebenen Betriebspunkt bei 50 Pa).





## Leistungsdaten

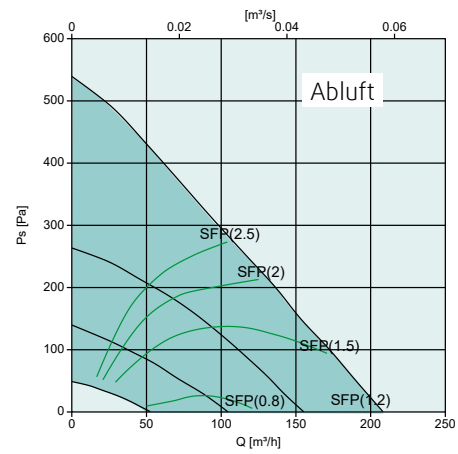
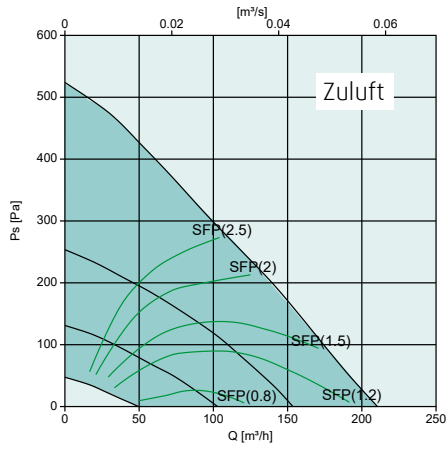

Zubehör-Sets und Funktionsschema ab Seite 60

## Abmessungen

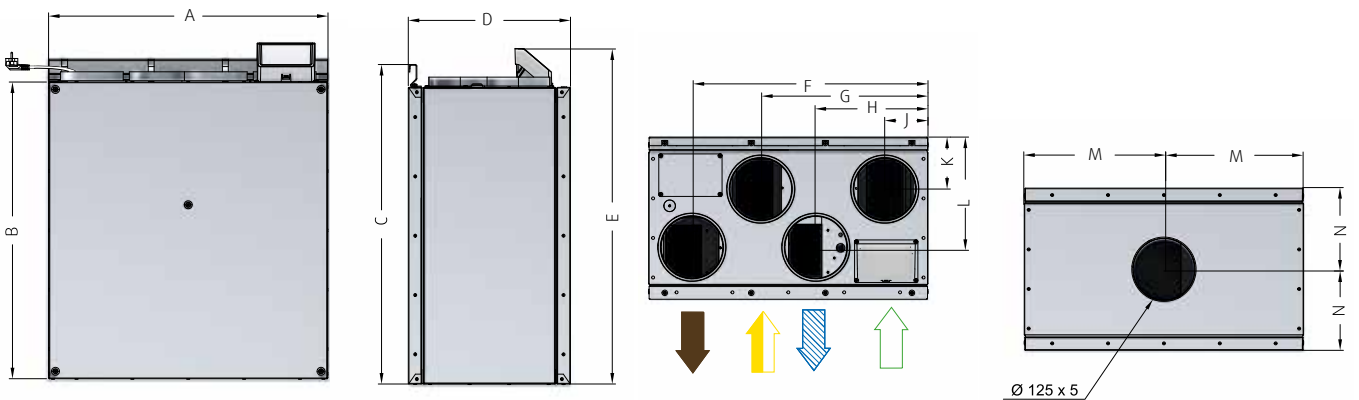

Zuluft | Fortluft | Außenluft | Abluft

A	B	C	D	E	F	G	H	J	K	L	M	N
561	600	646	322	679	476	336	225	86	102	220	281	161

Maße in mm

Lüftungsgert kann bauseits von Auslieferung rechts (Auslieferungszustand) auf Zuluft links umgebaut werden

# SAVE VTR 150/B



## Steckbrief des SAVE VTR 150/B – Merkmale und Vorteile auf einen Blick

- 80% Wärmebereitstellungsgrad
- Auslegung für Wohnflächen bis zu 125 m<sup>2</sup>
- SAVE touch beiliegend
- Automatischer Sommerbetrieb, Kälterückgewinnung und freie Nachtkühlung
- Außenliegende Anschlussbox zur einfachen Anbindung externer Sensoren
- Separate Einstellung des Zu- und Abluftstroms
- Wasserheiz- und Kühlregister als Zubehör
- Inbetriebnahmeassistent
- Integrierter Feuchtesensor in der Abluft
- Anschluss für die Systemair Dunstabzugshaube

Wohnungslüftungsgerät mit hocheffizientem Rotationswärmeübertrager und intelligenter SAVE control Regelung. Angetrieben von geräuscharmen und energiesenkenden RadiCal-Ventilatoren mit bedarfsgesteuerter Drehzahlregelung. Das Gehäuse besteht aus doppelschaligem verzinktem Stahlblech. Ein elektrisches Nachheizregister ist integriert und das Gerät verfügt über einen separaten Anschluss für die Systemair Dunstabzugshaube.

Der serienmäßig eingebaute Feuchtesensor regelt nicht nur die Volumenströme der energiesparenden EC-Ventilatoren, sondern bei Bedarf auch die Feuchteübertragung durch Drehzahlregelung des Rotors.

Außerdem punktet das kompakte Wohnungslüftungsgerät mit umfangreichem Zubehör. Per App lässt sich der SAVE VTR 150/B von außerhalb kontrollieren und einstellen. Für smarte Integration an eine Gebäudeleittechnik sorgt die serienmäßige Modbus-Schnittstelle.

Geräteversionen	links	rechts
500 Watt	96157	96156
1000 Watt	96155	96154

Technische Daten			
Energieeffizienzklasse		Standardgerät B mit Zubehör A	
Montage		Wand	
Spannung / Frequenz	V / 50Hz	230	
Leistungsaufnahme je Ventilator im Betriebspunkt	W	22	
		125 m <sup>3</sup> /h bei 50 pa	
SFP	kW/m <sup>3</sup> /s	1,26	1,32
Aufnahmeleistung, Ventilatormotor	W	2 x 86	
Empfohlene Sicherung	A	10	
Filterklasse	Zuluft	M5 / ePM10 50% (*F7 / ePM1 55%)	
	Abluft	M5 / ePM10 60%	
Gewicht	kg	46	

\* als Zubehör erhältlich

SFP = Specific Fan Power (kW/m<sup>3</sup>/s) bezieht sich auf das komplette Gerät

Mittelfrequenzbereich, Hz (SAVE VTR 150/B R)									
L <sub>WA</sub> dB(A)	Tot	63	125	250	500	1k	2k	4k	8k
Zuluft	61	68	70	66	59	53	50	41	31
Abluft	52	63	62	58	50	35	25	16	19
Umgebung	38	44	44	42	38	24	22	13	15

Mittelfrequenzbereich, Hz (SAVE VTR 150/B L)									
L <sub>WA</sub> dB(A)	Tot	63	125	250	500	1k	2k	4k	8k
Zuluft	61	72	67	65	59	54	52	42	34
Abluft	53	70	63	58	48	37	28	17	20
Umgebung	38	49	43	43	34	25	24	16	19

Die Tabelle zeigt den Schalleistungspegel L<sub>WA</sub>, nicht zu verwechseln mit dem Schalldruckpegel L<sub>pA</sub> (basierend auf dem obenstehend angegebenen Betriebspunkt bei 50 Pa).



# Leistungsdaten

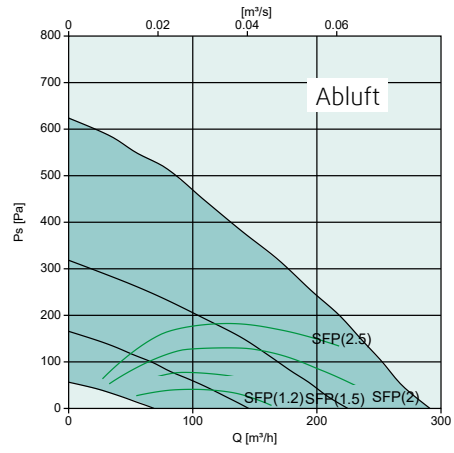
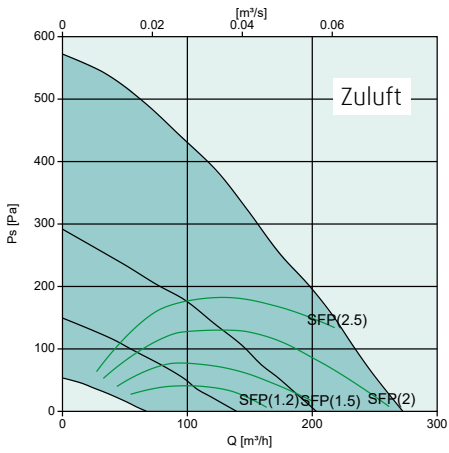

Zubehör-Sets und Funktionsschema ab Seite 60

# Abmessungen

## Rechte Ausführung

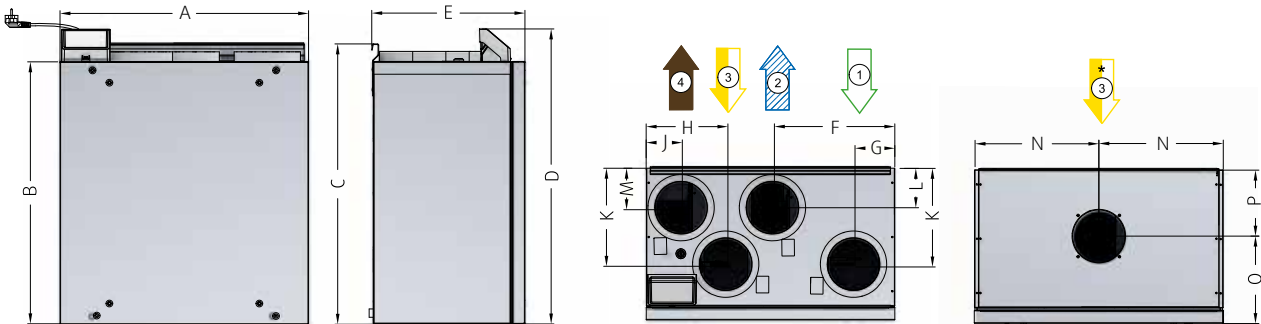

A	B	C	D	E	F	G	H	J	K	L	M	N	O	P
596	630	672	707	368	293	100	190	84	230	95	94	298	209	159

Maße in mm

\* abgerundetes Revisionspanel

## Linke Ausführung

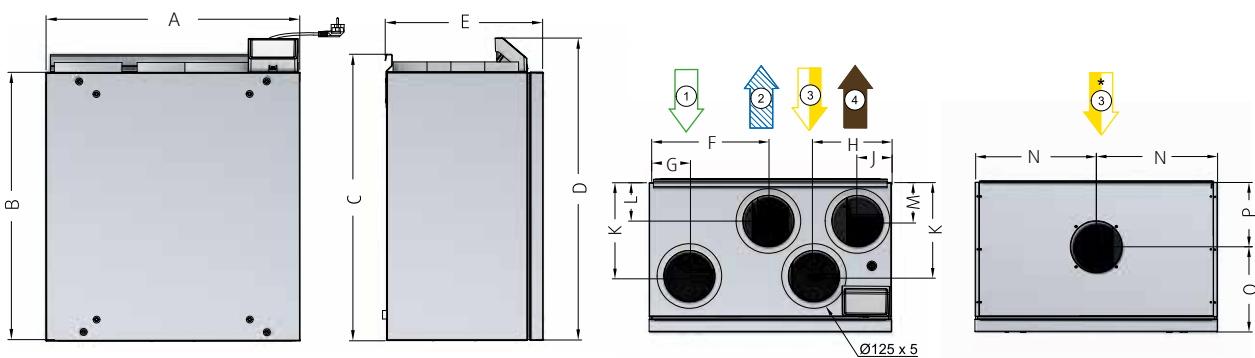

# SAVE VTR 150/K



## Steckbrief des SAVE VTR 150/K – Merkmale und Vorteile auf einen Blick

- 80% Wärmebereitstellungsgrad
- Auslegung für Wohnflächen bis zu 100 m<sup>2</sup>
- SAVE touch beiliegend
- Automatischer Sommerbetrieb, Kälterückgewinnung und freie Nachtkühlung
- Außenliegende Anschlussbox zur einfachen Anbindung externer Sensoren
- Separate Einstellung des Zu- und Abluftstroms
- Wasserheiz- und Kühlregister als Zubehör
- Inbetriebnahmeassistent
- Integrierter Feuchtesensor in der Abluft
- Integrierte Dunstabzugshaube

Die Tabellen zeigen den Schalleistungspegel L<sub>WA</sub>, nicht zu verwechseln mit dem Schalldruckpegel L<sub>pA</sub> (basierend auf dem obenstehend angegebenen Betriebspunkt bei 50 Pa).

Wohnungslüftungsgerät mit hocheffizientem Rotationswärmeübertrager, intelligenter SAVE control Regelung und integrierter Dunstabzugshaube für die Installation in der Küche über dem Herd. Angetrieben von geräuscharmen und energiesenkenden RadiCal-Ventilatoren mit bedarfsgesteuerter Drehzahlregelung. Das Gehäuse besteht aus doppelschaligem verzinktem Stahlblech (edelstahl oder weiß lackiert). Ein elektrisches Nachheizregister ist integriert.

Der serienmäßig eingebaute Feuchtesensor regelt nicht nur die Volumenströme der energiesparenden EC-Ventilatoren, sondern bei Bedarf auch die Feuchteübertragung durch Drehzahlregelung des Rotors.

Außerdem punktet das kompakte Wohnungslüftungsgerät mit umfangreichem Zubehör. Per App lässt sich der SAVE VTR 150/K von außerhalb kontrollieren und einstellen. Für smarte Integration an eine Gebäudeleittechnik sorgt die serienmäßige Modbus-Schnittstelle.

Geräteversionen, Front	links	rechts
500 Watt, weiß	88157	88156
1000 Watt, weiß	88155	88154
500 Watt, Edelstahl	88148	88149
1000 Watt, Edelstahl	88159	88158

Technische Daten			
Energieeffizienzklasse	Standardgerät B mit Zubehör A		
Montage	Wand		
Spannung / Frequenz	V / 50Hz	230	230
Leistungsaufnahme je Ventilator im Betriebspunkt	W	23	24
		125 m <sup>3</sup> /h bei 50 pa	
SFP	kW/m <sup>3</sup> /s	1,26	1,32
Aufnahmeleistung, Ventilatormotor	W	2 x 86	2 x 86
Elektrisches Nachheizregister	W	500 / 1000	500 / 1000
Empfohlene Sicherung	A	10	10
	Zuluft	M5 / ePM10 50%	
Filterklasse		(*F7 / ePM1 55%)	
	Abluft	M5 / ePM10 50%	
Gewicht	kg	61	61

\* als Zubehör erhältlich

SFP = Specific Fan Power (kW/m<sup>3</sup>/s) bezieht sich auf das komplette Gerät

Mittelfrequenzbereich, Hz (SAVE VTR 150/K R)									
L <sub>WA</sub> dB(A)	Tot	63	125	250	500	1k	2k	4k	8k
Zuluft	61	68	70	66	59	53	50	41	31
Abluft	52	63	62	58	50	35	25	16	19
Umgebung	38	44	44	42	38	24	22	13	15

Mittelfrequenzbereich, Hz (SAVE VTR 150/K L)									
L <sub>WA</sub> dB(A)	Tot	63	125	250	500	1k	2k	4k	8k
Zuluft	61	72	67	65	59	54	52	42	34
Abluft	53	70	63	58	48	37	28	17	20
Umgebung	38	49	43	43	34	25	24	16	19



# Leistungsdaten

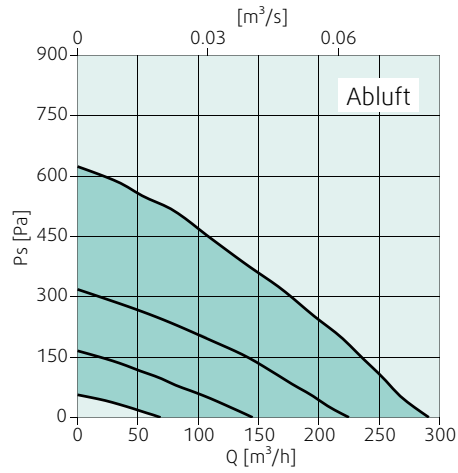
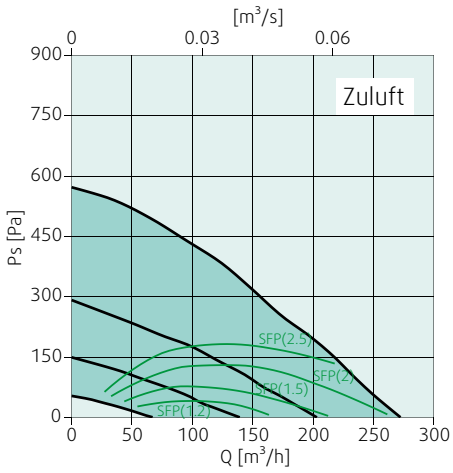

Zubehör-Sets und Funktionsschema ab Seite 62

# Abmessungen

## Rechte Ausführung

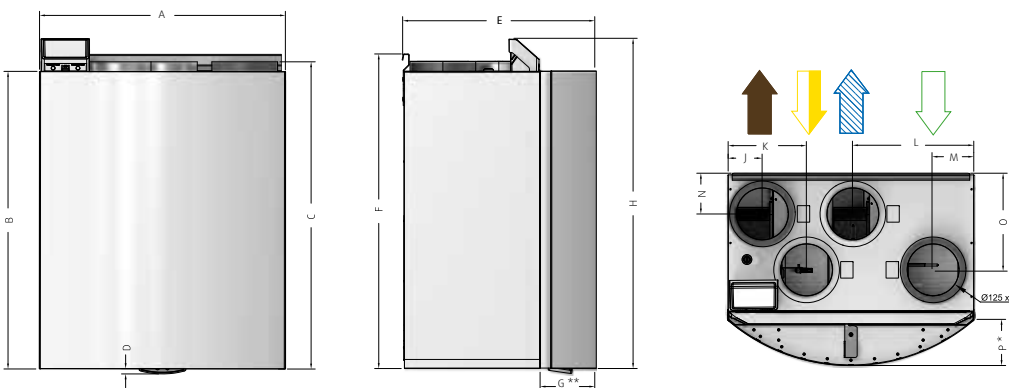

A	B	C	D	E	F	G	H	J	K	L	M	N	O	P
596	720	745	12	465	762	135	800	84	191	293	99	99	234	110

Maße in mm

## Linke Ausführung

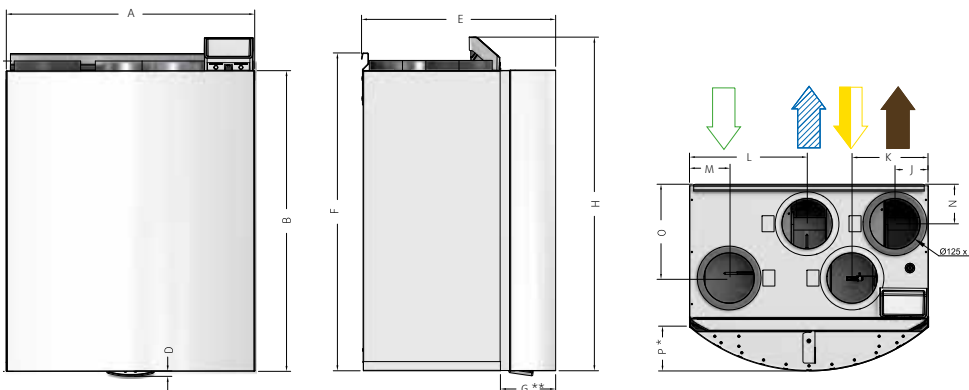

\* abgerundetes Revisionspanel  
 \*\* Revisionspanel

# SAVE VTR 250/B



Wohnungslüftungsgerät mit hocheffizientem Rotationswärmeübertrager und intelligenter SAVE control Regelung. Angetrieben von geräuscharmen und energiesenkenden RadiCal-Ventilatoren mit bedarfsgesteuerter Drehzahlregelung. Das Gehäuse besteht aus doppelschaligem verzinktem Stahlblech (weiß lackiert). Ein elektrisches Nachheizregister ist integriert und das Gerät verfügt über einen separaten Anschluss für die Systemair Dunstabzugshaube.

Der serienmäßig eingebaute Feuchtesensor regelt nicht nur die Volumenströme der energiesparenden EC-Ventilatoren, sondern bei Bedarf auch die Feuchteübertragung durch Drehzahlregelung des Rotors.

Außerdem punktet das kompakte Wohnungslüftungsgerät mit umfangreichem Zubehör: Per App lässt sich der SAVE VTR 250/B von außerhalb kontrollieren und einstellen. Für smarte Integration an eine Gebäudeleittechnik sorgt die serienmäßige Modbus-Schnittstelle.



## Steckbrief des SAVE VTR 250/B – Merkmale und Vorteile auf einen Blick

- 80% Wärmebereitstellungsgrad
- Auslegung für Wohnflächen bis zu 220 m<sup>2</sup>
- Automatischer Sommerbetrieb, Kälterückgewinnung und freie Nachtkühlung
- Außenliegende Anschlussbox zur einfachen Anbindung externer Sensoren
- Separate Einstellung des Zu- und Abluftstroms
- Wasserheiz- und Kühlregister als Zubehör
- Inbetriebnahmeassistent
- Integrierter Feuchtesensor in der Abluft
- Anschluss für die Systemair Dunstabzugshaube

Geräteversionen	links	rechts
500 Watt	88253	88252
1000 Watt	88251	88250

Technische Daten		
Energieeffizienzklasse	Standardgerät A mit Zubehör A	
Montage	Wand	
Spannung / Frequenz	V / 50Hz 230	
Leistungsaufnahme je Ventilator im Betriebspunkt	W	36
	215 m <sup>3</sup> /h bei 50 pa	
SFP	kW/m <sup>3</sup> /s	1,1
Aufnahmeleistung, Ventilatormotor	W	2 x 83
Elektrisches Nachheizregister	W	500 / 1000
Empfohlene Sicherung	A	10
Filterklasse	Zuluft	F7 / ePM1 60%
	Abluft	G3 / Coarse 70% (*M5 / ePM10 50%)
Gewicht	kg	56

\* als Zubehör erhältlich

SFP = Specific Fan Power (kW/m<sup>3</sup>/s) bezieht sich auf das komplette Gerät

Mittelfrequenzbereich, Hz									
L <sub>WA</sub> dB(A)	Tot	63	125	250	500	1k	2k	4k	8k
Zuluft	<b>62</b>	72	68	58	62	55	50	41	29
Abluft	<b>56</b>	66	59	63	48	40	33	22	21
Umgebung	<b>40</b>	49	47	40	38	34	28	21	8

Die Tabelle zeigt den Schallleistungspegel L<sub>WA</sub>, nicht zu verwechseln mit dem Schalldruckpegel L<sub>pA</sub> (basierend auf dem obenstehend angegebenen Betriebspunkt bei 50 Pa).



## Leistungsdaten

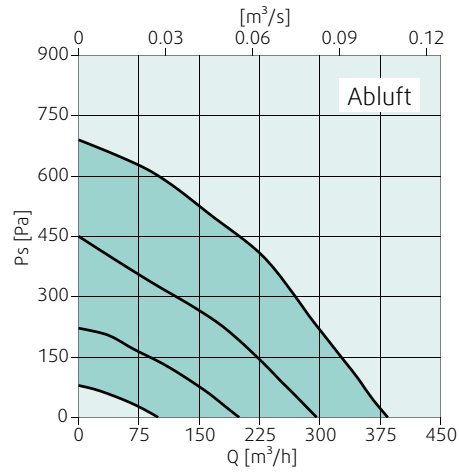
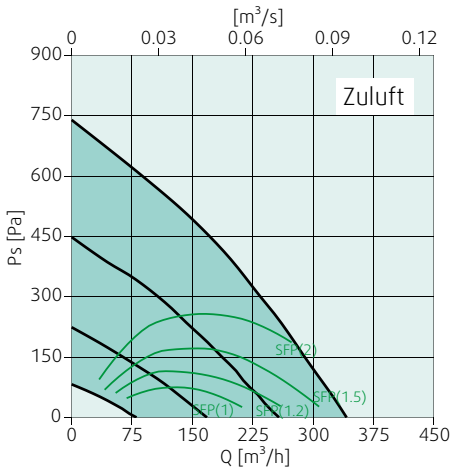

Zubehör-Sets und Funktionsschema ab Seite 62

## Abmessungen

### Rechte Ausführung

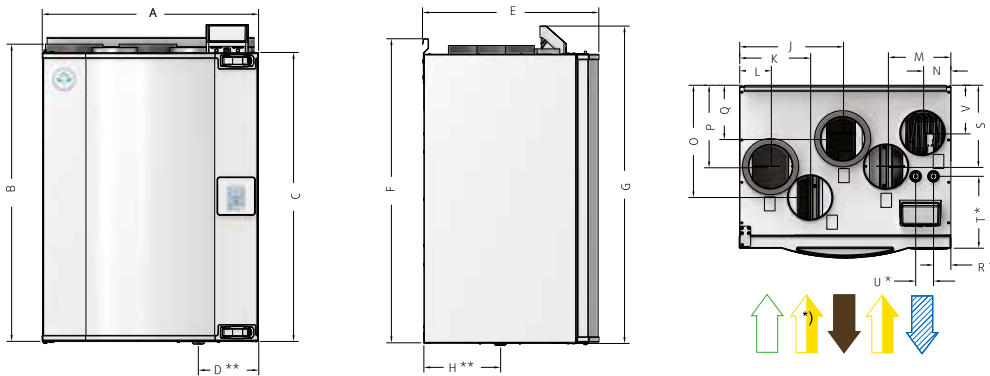

Zuluft | Fortluft | Außenluft | Abluft

A	B	C	D	E	F	G	H	J	K	L	M	N	O	P	Q	R	S	T	U	V
598	800	823	167	490	850	880	212	292	200	88	184	80	309	230	136	50	230	204	50	135

Maße in mm

### Linke Ausführung

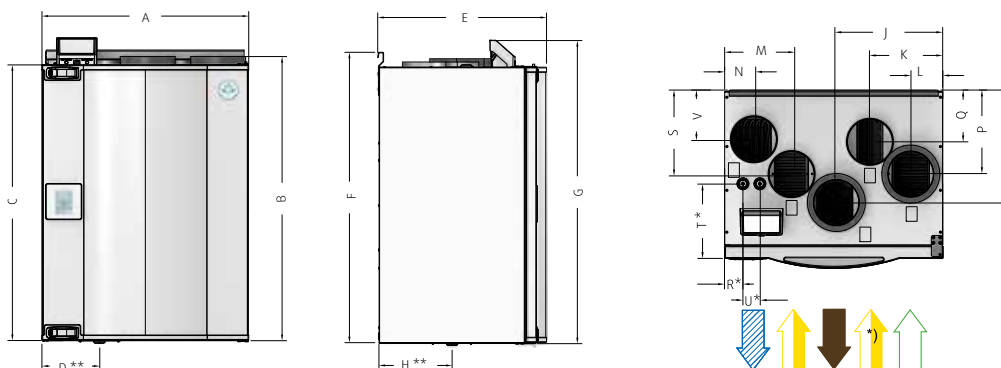

- \* Höhe mit Befestigungsschiene
- \*\* Kondensatablauf
- \*\*\* Anschluss Wasserheizregister
- \*) Anschluss Dunstabzugshaube

# SAVE VTR 300/B



Wohnungslüftungsgerät mit hocheffizientem Rotationswärmeübertrager und intelligenter SAVE control Regelung. Angetrieben von geräuscharmen und energiesenkenden RadiCal-Ventilatoren mit bedarfsgesteuerter Drehzahlregelung. Das Gehäuse besteht aus doppelschaligem verzinktem Stahlblech (weiß lackiert). Ein elektrisches Nachheizregister ist integriert und das Gerät verfügt über einen separaten Anschluss für die Systemair Dunstabzugshaube.

Der serienmäßig eingebaute Feuchtesensor regelt nicht nur die Volumenströme der energiesparenden EC-Ventilatoren, sondern bei Bedarf auch die Feuchteübertragung durch Drehzahlregelung des Rotors.

Außerdem punktet das kompakte Wohnungslüftungsgerät mit umfangreichem Zubehör: Per App lässt sich der SAVE VTR 300/B von außerhalb kontrollieren und einstellen. Für smarte Integration an eine Gebäudeleittechnik sorgt die serienmäßige Modbus-Schnittstelle.

## Steckbrief des SAVE VTR 300/B – Merkmale und Vorteile auf einen Blick

- 84% Wärmebereitstellungsgrad
- Auslegung für Wohnflächen bis zu 240 m<sup>2</sup>
- Automatischer Sommerbetrieb, Kälterückgewinnung und freie Nachtkühlung
- Außenliegende Anschlussbox zur einfachen Anbindung externer Sensoren
- Separate Einstellung des Zu- und Abluftstroms
- Wasserheiz- und Kühlregister als Zubehör
- Inbetriebnahmeassistent
- Integrierter Feuchtesensor in der Abluft
- Anschluss für die Systemair Dunstabzugshaube

### Technische Daten

Artikel-Nr.	88301 (linke Ausführung) 88300 (rechte Ausführung)
Energieeffizienzklasse	Standardgerät A mit Zubehör A
Montage	Wand
Material	verzinkter Stahl, weiß
Spannung / Frequenz	V / 50Hz 230
Leistungsaufnahme je Ventilator im Betriebspunkt	W 37 260 m <sup>3</sup> /h bei 50 pa
SFP	kW/m <sup>3</sup> /s 1,02
Aufnahmeleistung, Ventilatormotor	W 2 x 88
Elektrisches Nachheizregister	W 1670
Empfohlene Sicherung	A 10
Filterklasse	Zuluft F7 / ePM10 80% (*G3 / Coarse 60%) (*F7 / ePM1 60%) Abluft G3 / Coarse 60% (*F7 / ePM1 60%)
Gewicht	kg 70

\* alsZubehör erhältlich

SFP = Specific Fan Power (kW/m<sup>3</sup>/s) bezieht sich auf das komplette Gerät

### Mittelfrequenzbereich, Hz

L <sub>WA</sub> dB(A)	Tot	63	125	250	500	1k	2k	4k	8k
Zuluft	63	66	65	65	59	54	56	48	41
Abluft	55	71	63	61	45	42	41	27	23
Umgebung	44	51	50	50	38	32	32	27	20

Die Tabelle zeigt den Schallleistungspegel L<sub>WA</sub>, nicht zu verwechseln mit dem Schalldruckpegel L<sub>pA</sub> (basierend auf dem obenstehend angegebenen Betriebspunkt bei 50 Pa).





## Leistungsdaten

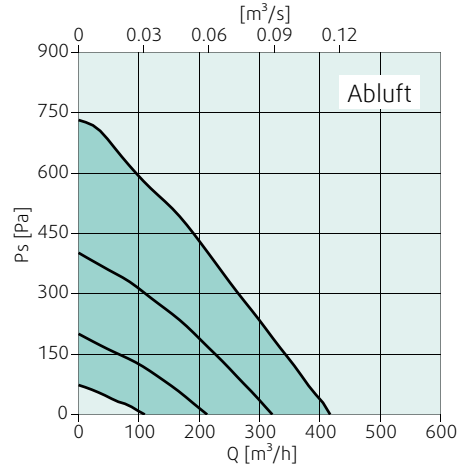
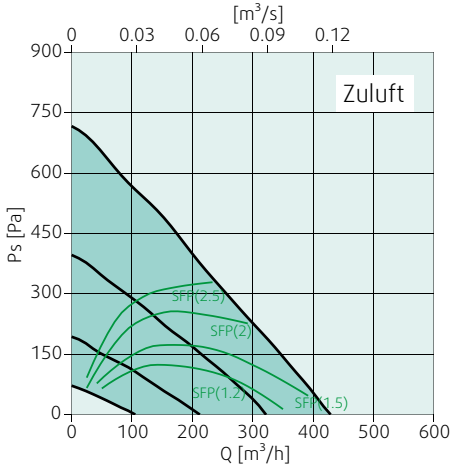

Zubehör-Sets und Funktionsschema ab Seite 64

## Abmessungen

### Rechte Ausführung

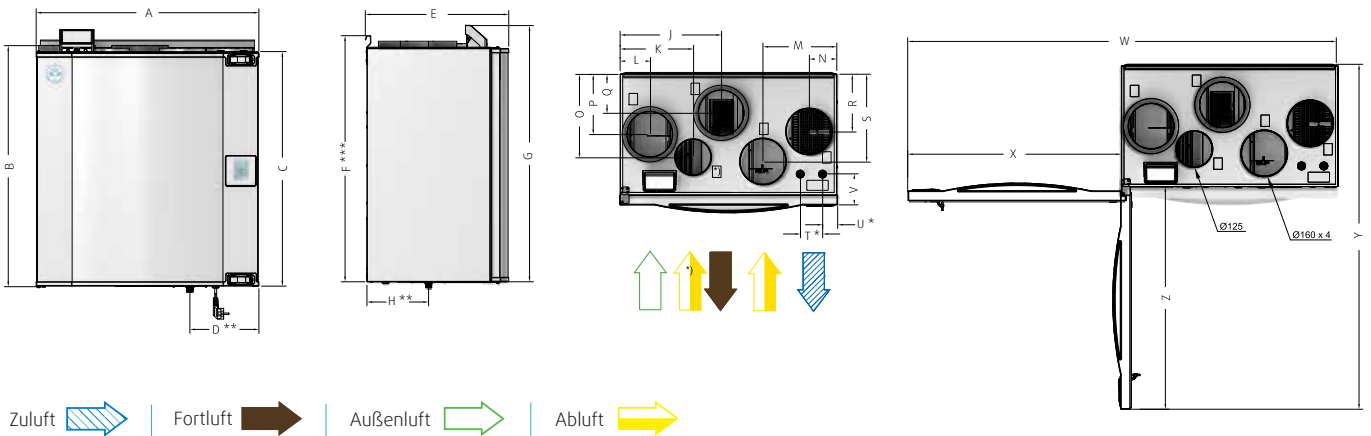

Ausführung	A	B	C	D	E	F	G	H	J	K	L	M	N	O	P	Q	R	S	T	U	V	W	X	Y	Z
R	762	823	802	234	492	842	878	210	354	255	104	258	97	291	211	136	201	306	78	50	107	1504	745	1207	779
L	762	823	802	234	492	842	878	210	354	255	104	258	97	304	211	136	122	208	78	50	107	1504	745	1207	779

Maße in mm

### Linke Ausführung

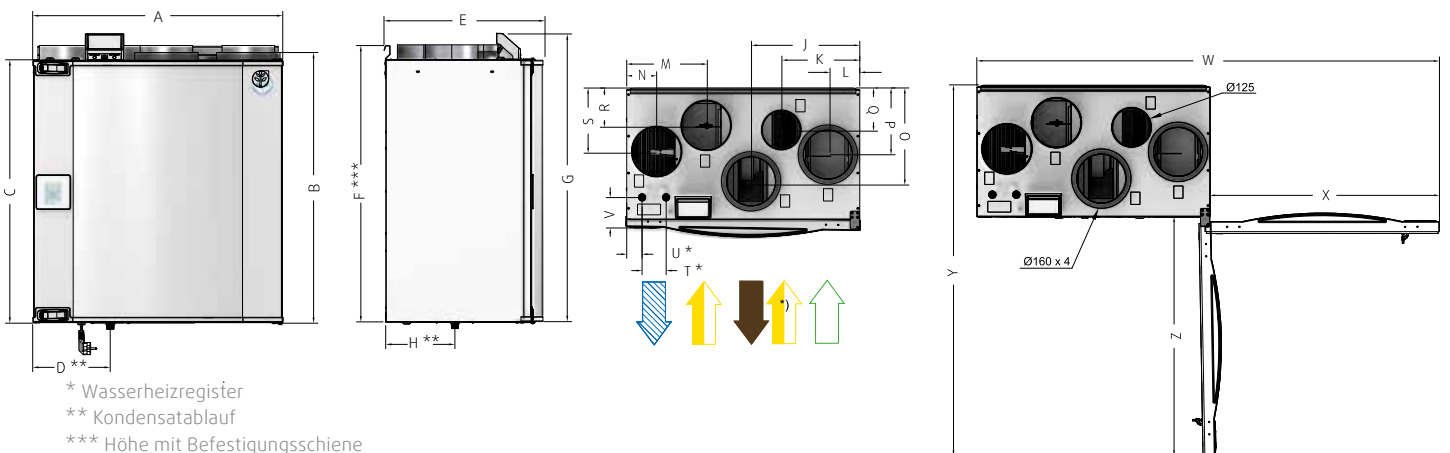

\* Wasserheizregister

\*\* Kondensatablauf

\*\*\* Höhe mit Befestigungsschiene

\*) Anschluss Dunstabzugshaube

# SAVE VTR 500



Wohnungslüftungsgerät mit hocheffizientem Rotationswärmeübertrager und intelligenter SAVE control Regelung. Angetrieben von geräuscharmen und energiesenkenden RadiCal-Ventilatoren mit bedarfsgesteuerter Drehzahlregelung. Das Gehäuse besteht aus doppelschaligem verzinktem Stahlblech (weiß lackiert). Ein elektrisches Nachheizregister ist integriert.

Der serienmäßig eingebaute Feuchtesensor regelt nicht nur die Volumenströme der energiesparenden EC-Ventilatoren, sondern bei Bedarf auch die Feuchteübertragung durch Drehzahlregelung des Rotors.

Außerdem punktet das kompakte Wohnungslüftungsgerät mit umfangreichem Zubehör. Per App lässt sich der SAVE VTR 500 von außerhalb kontrollieren und einstellen. Für smarte Integration an eine Gebäudeleittechnik sorgt die serienmäßige Modbus-Schnittstelle.

## Steckbrief des SAVE VTR 500 – Merkmale und Vorteile auf einen Blick

- 84% Wärmebereitstellungsgrad
- Auslegung für Wohnflächen bis zu 400 m<sup>2</sup>
- Automatischer Sommerbetrieb, Kälterückgewinnung und freie Nachtkühlung
- Außenliegende Anschlussbox zur einfachen Anbindung externer Sensoren
- Separate Einstellung des Zu- und Abluftstroms
- Wasserheiz- und Kühlregister als Zubehör
- Inbetriebnahmeassistent
- Integrierter Feuchtesensor in der Abluft

### Technische Daten

Artikel-Nr.	88501 (linke Ausführung)
	88500 (rechte Ausführung)
Energieeffizienzklasse	Standardgerät A mit Zubehör A
Montage	Wand
Material	verzinkter Stahl, weiß
Spannung / Frequenz	V / 50Hz 230
Leistungsaufnahme je Ventilator im Betriebspunkt	W 70 400 m <sup>3</sup> /h bei 50 pa
SFP	kW/m <sup>3</sup> /s 1,2
Aufnahmeleistung, Ventilatormotor	W 2 x 170
Elektrisches Nachheizregister	W 1670
Empfohlene Sicherung	A 13
Filterklasse	Zuluft F7 / ePM10 80% (*G3 / Coarse 60%) Abluft G3 / Coarse 60%
Gewicht	kg 85

SFP = Specific Fan Power (kW/m<sup>3</sup>/s) bezieht sich auf das komplette Gerät

### Mittelfrequenzbereich, Hz

L <sub>WA</sub> dB(A)	Tot	63	125	250	500	1k	2k	4k	8k
Zuluft	68	70	69	68	69	58	59	53	49
Abluft	60	75	68	64	59	49	47	37	29
Umgebung	47	50	53	49	49	35	34	31	27

Die Tabelle zeigt den Schallleistungspegel L<sub>WA</sub>, nicht zu verwechseln mit dem Schalldruckpegel L<sub>pA</sub> (basierend auf dem obenstehend angegebenen Betriebspunkt bei 50 Pa).



## Leistungsdaten

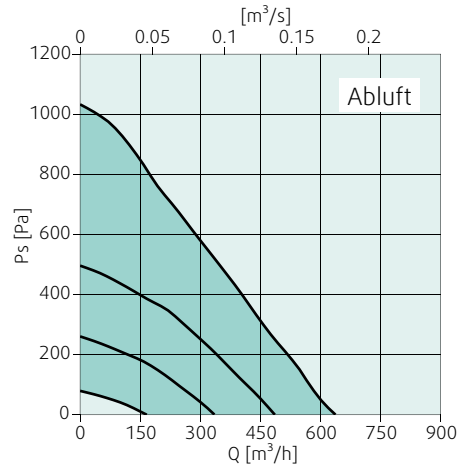
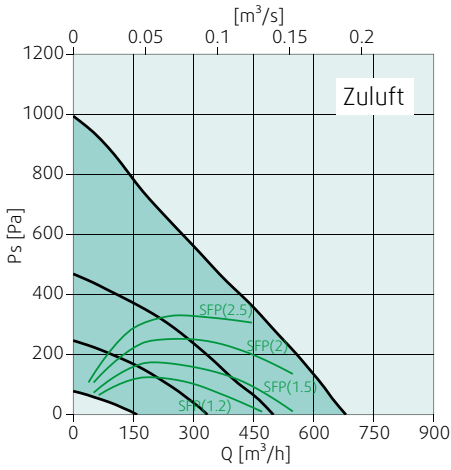

Zubehör-Sets und Funktionsschema ab Seite 64

## Abmessungen

### Rechte Ausführung

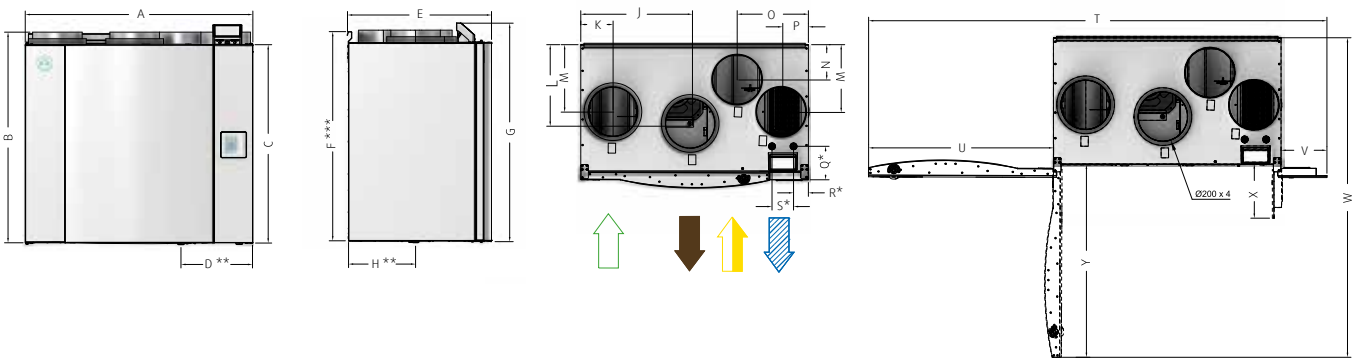

A	B	C	D	E	F	G	H	J	K	L	M	N	O	P	Q	R	S	T	U	V	W	X	Y
920	850	800	290	584	845	885	271	442	130	318	270	141	288	110	135	60	87	1855	748	185	1290	218	780

Maße in mm

### Linke Ausführung

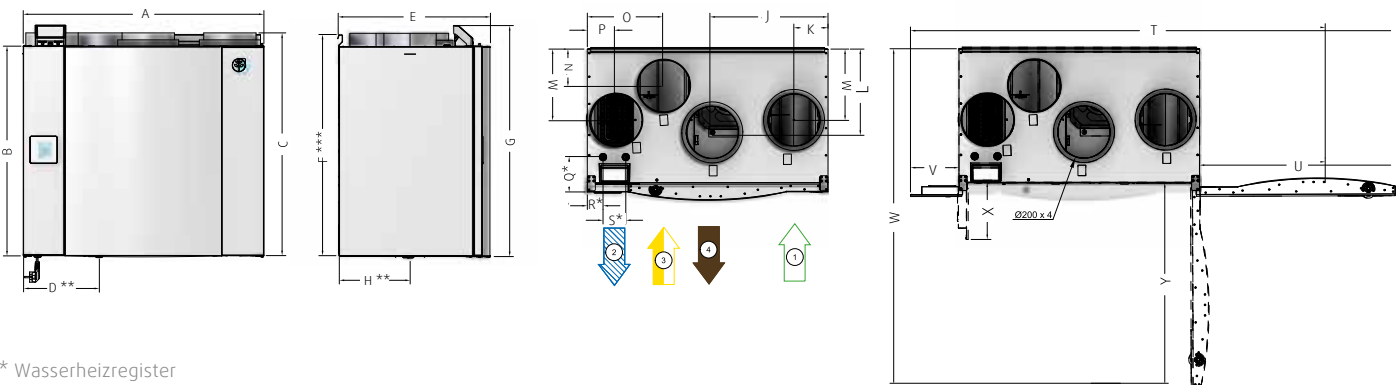

- \* Wasserheizregister
- \*\* Kondensatablauf
- \*\*\* Höhe mit Befestigungsschiene

# SAVE VTR 700



Wohnungslüftungsgerät mit hocheffizientem Rotationswärmeübertrager und intelligenter SAVE control Regelung. Angetrieben von geräuscharmen und energiesenkenden RadiCal-Ventilatoren mit bedarfsgesteuerter Drehzahlregelung. Das Gehäuse besteht aus doppelschaligem verzinktem Stahlblech (weiß lackiert).

Der serienmäßig eingebaute Feuchtesensor regelt nicht nur die Volumenströme der energiesparenden EC-Ventilatoren, sondern bei Bedarf auch die Feuchteübertragung durch Drehzahlregelung des Rotors.

Außerdem punktet das kompakte Wohnungslüftungsgerät mit umfangreichem Zubehör. Per App lässt sich das SAVE VTR 700 von außerhalb kontrollieren und einstellen. Für smarte Integration an eine Gebäudeleittechnik sorgt die serienmäßige Modbus-Schnittstelle.

## Steckbrief des SAVE VTR 700 – Merkmale und Vorteile auf einen Blick



- 83% Wärmebereitstellungsgrad
- Auslegung für Wohnflächen bis zu 700 m<sup>2</sup>
- SAVE touch beiliegend
- Automatischer Sommerbetrieb, Kälterückgewinnung und freie Nachtkühlung
- Außenliegende Anschlussbox zur einfachen Anbindung externer Sensoren
- Separate Einstellung des Zu- und Abluftstroms
- Wasserheiz- und Kühlregister als Zubehör
- Inbetriebnahmeassistent
- Integrierter Feuchtesensor in der Abluft

### Technische Daten

Artikel-Nr.	88701 (linke Ausführung) 88700 (rechte Ausführung)	
Energieeffizienzklasse	Standardgerät A mit Zubehör* A+	
Montage	Boden	
Material	verzinkter Stahl, weiß	
Spannung / Frequenz	V / 50Hz	230
Leistungsaufnahme je Ventilator im Betriebspunkt	W	71 670 m <sup>3</sup> /h bei 50 pa
SFP	kW/m <sup>3</sup> /s	0,72
Aufnahmeleistung, Ventilatormotor	W	2 x 168
Empfohlene Sicherung	A	13
Filterklasse	Zuluft	M5 / ePM10 50% (* F7 / ePM1 / 55%)
	Abluft	M5 / ePM10 50%
Gewicht	kg	188

\* als Zubehör erhältlich

SFP = Specific Fan Power (kW/m<sup>3</sup>/s) bezieht sich auf das komplette Gerät

### Mittelfrequenzbereich, Hz

L <sub>WA</sub> dB(A)	Tot	63	125	250	500	1k	2k	4k	8k
Zuluft	<b>63</b>	76	67	67	61	55	54	48	34
Abluft	<b>56</b>	68	70	62	47	48	38	31	23
Umgebung	<b>40</b>	54	48	46	34	27	23	20	6

Die Tabelle zeigt den Schallleistungspegel L<sub>WA</sub>, nicht zu verwechseln mit dem Schalldruckpegel L<sub>pA</sub> (basierend auf dem obenstehend angegebenen Betriebspunkt bei 50 Pa).



# Leistungsdaten

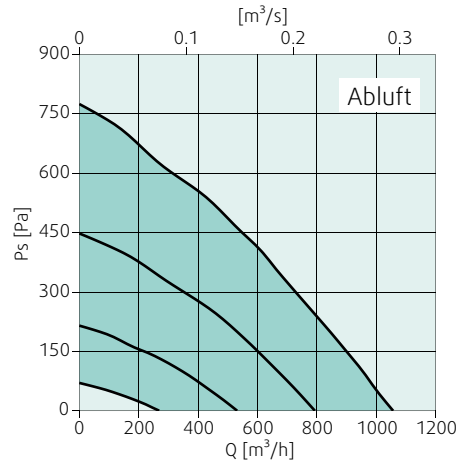
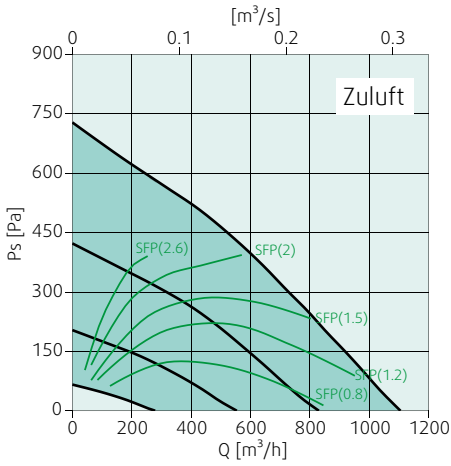

Zubehör-Sets und Funktionsschema ab Seite 64

# Abmessungen

## Rechte Ausführung

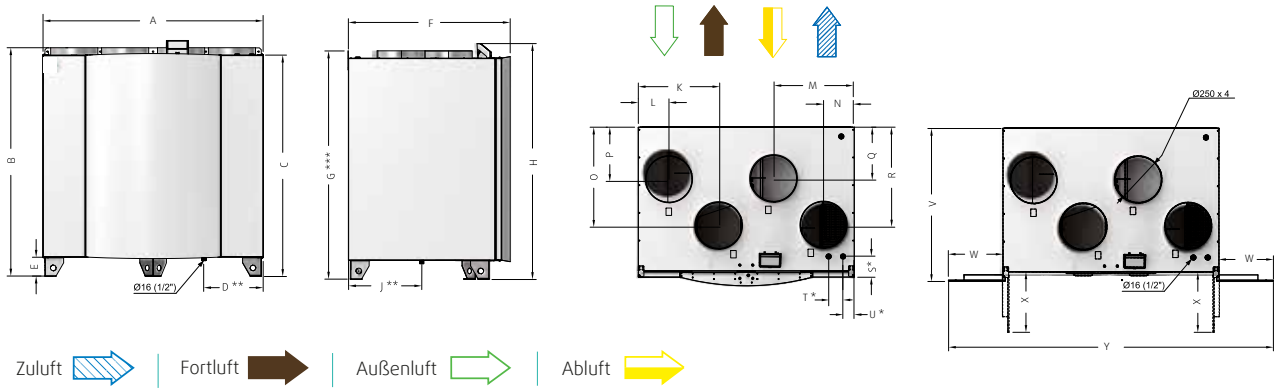

A	B	C	D	E	F	G	H	J	K	L	M	N	O	P	Q	R	S	T	U	V	W	X	Y
1170	1215	1175	315	100	860	1213	1250	390	435	165	435	165	530	281	277	527	113*/297**	80	60	830	295	325	1780

Maße in mm  
 \* Rechte Ausführung  
 \*\* Linke Ausführung

## Linke Ausführung

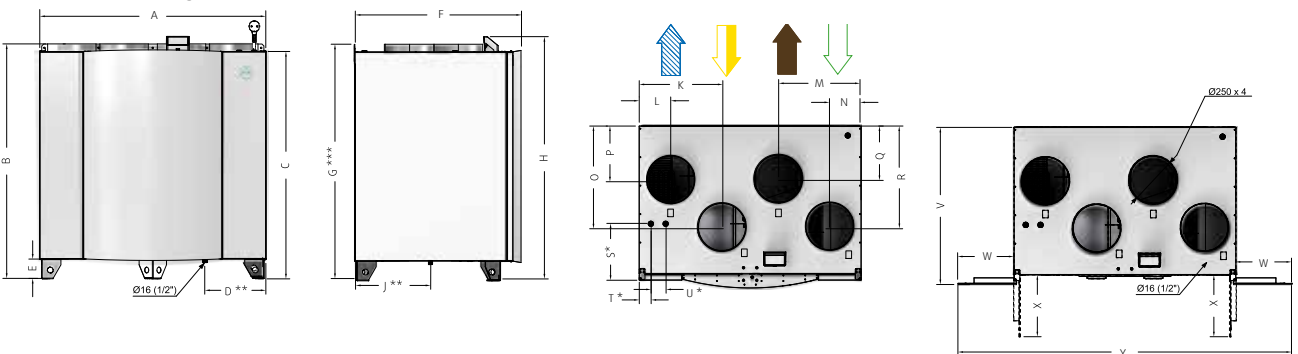

\* Wasserheizregister  
 \*\* Kondensatablauf  
 \*\*\* Höhe mit Befestigungsschiene

# Zubehör & Funktionsschemen



Die Wohnungslüftungsgeräte von Systemair sind bei Auslieferung mit allen notwendigen Komponenten ausgestattet, um einen effizienten Betrieb und eine gute Raumlufthqualität zu erreichen. Dennoch gibt es Möglichkeiten, die Funktionalität und Bedienung besonderen Wünschen und Anforderungen anzupassen.

Unsere Philosophie ist, dass die Standardgeräte den größten Teil der Kunden zufrieden stellen und der Lieferumfang alle dafür notwendigen Komponenten umfasst. Wer darüber hinaus noch Wünsche oder Bedürfnisse hat, kann diese mit Zubehör abdecken.

## Das passende Zubehör für Ihre Anforderungen



Unser Zubehör dient zur Anpassung der Standardgeräte an spezielle Bedürfnisse und Wünsche unserer Kunden:

- Erweiterung der Funktionalität der Geräte
- Flexiblere Betriebsweise über Bedarfslüftung
- Einfachere oder modernere Bedienung (App)
- Temperierung der Luft über die Wärmerückgewinnung hinaus
- Ersatzteile

























### Zubehör zu Produkt (Wohnungslüftungsgeräte)



SAVE VTC 200	S. 56
SAVE VTC 300	S. 56
SAVE VTC 700	S. 56
SAVE VSR 150/B	S. 58
SAVE VSR 300	S. 58
SAVE VSR 500	S. 58
SAVE VTR 100/B	S. 60
SAVE VTR 150/B	S. 60
SAVE VTR 150/K	S. 62
SAVE VTR 250/B	S. 62
SAVE VTR 300/B	S. 64
SAVE VTR 500	S. 64
SAVE VTR 700	S. 64



# Zubehör SAVE VTC

		SAVE VTC 200	SAVE VTC 300	SAVE VTC 700
	Bemerkung	Bgr. Artikel-Nr.	Bgr. Artikel-Nr.	Bgr. Artikel-Nr.
Basic Zubehör, Regelung	 SAVE touch (HMI) Bedieneinheit, schwarz	SAVE touch HMI, schwarz 138078	SAVE touch HMI, schwarz 138078	SAVE touch HMI, schwarz 138078
	 SAVE touch (HMI) Bedieneinheit, schwarz	SAVE touch HMI, weiß 138077	SAVE touch HMI, weiß 138077	SAVE touch HMI, weiß 138077
	 SAVE touch Wandmontagerahmen	SAVE touch Montagerahmen 140736	SAVE touch Montagerahmen 140736	SAVE touch Montagerahmen 140736
	 SAVE touch IAM Internet-kommunikationsmodul	SAVE touch IAM Modul 211243	SAVE touch IAM Modul 211243	SAVE touch IAM Modul 211243
	 VK Verbindungskabel	VK-15 306594	VK-15 306594	VK-15 306594
	 CE/CD Kupplung, f. Anschluss mehrere Bedieneinheiten	CE/CD 37367	CE/CD 37367	CE/CD 37367
Basic	 Flex. Rohrschalldämpfer, 50 mm Dämmung, 1,0 m lang	SCD 125 84331	SCD 160 84332	SCD 250 87545
	 Federrückstellklappe, inkl. 230 V Motor mit Federrückstellregler	Tune-R-125-3-M4 311968	Tune-R-160-3-M4 311969	TUNE-R-250-3-M4 311971
	 Relaisbox für Absperrklappe 230 V mit oder ohne Federrückstellung	RMK 153549	RMK 153549	RMK 153549
	 Relaisbox für Absperrklappe 24VAC, mit / ohne Federrückstellung, inkl. Trafo	RMK-T 153548	RMK-T 153548	RMK-T 153548
	 Filterkassette G3 isoliert, Vorfilter	FGR-I 125 37064	FGR-I 160 37065	FGR-I 250 37316
	 Kombigitter aus Stahlblech Außen- und Fortluft, schwarz	CVVX 125 26421	CVVX 160 25394	CVVX 250 8498
	 Kombigitter aus Stahlblech Außen- und Fortluft, weiß	CVVX 125 26422	CVVX 160 25396	CVVX 250 146260
Bedarfsregelung	 CO2-Sensor, Wandmontage * 0-10 V, 0...2000ppm	CO2-Sensor 14904	CO2-Sensor 14904	CO2-Sensor 14904
	 CO2-Sensor, Kanalmontage * L = 100 mm, 0-10 V, 0...2000ppm	CO2-Sensor 14906	CO2-Sensor 14906	CO2-Sensor 14906
	 Kombisensor, Wandmontage * CO2 + Feuchte + Temp.	CO2 RH 211522	CO2 RH 211522	CO2 RH 211522
	 CO2-Transmitter, Wandmontage * digital 0/1, 0...2000ppm	CO2RT-R-D 6993	CO2RT-R-D 6993	CO2RT-R-D 6993
	 CO2-Transmitter, Kanalmontage* digital 0/1, 0...2000ppm	CO2DT-R 14352	CO2DT-R 14352	CO2DT-R 14352
	 Hygrostat, Wandmontage * digital 0/1, 30-100% r.F.	HU 30213	HU 30213	HU 30213
	 Kanaltemperatursensor	G-K3/NTC10-01 211524	G-K3/NTC10-01 211524	G-K3/NTC10-01 211524
	 Raumtemperatursensor	TG-R5/NTC10-01 211525	TG-R5/NTC10-01 211525	TG-R5/NTC10-01 211525
	 Anlegesensor Temperatur	TG-A1/NTC10-01 211523	TG-A1/NTC10-01 211523	TG-A1/NTC10-01 211523
VAV / CAV	 VAV/CAV-Set SAVE touch	PDT12S25 140777	PDT12S25 140777	PDT12S25 140777
	 Irisblende ** (nur bei CAV-Regelung)	SPI-125 C 6751	SPI-160 C 6753	SPI-250 C 6755

\* Energieeffizienzklasse – Standardgerät mit Zubehör











\*\* 2 Stk. bei CAV-Regelung (Volumenkonstantregelung) erforderlich



		SAVE VTC 200	SAVE VTC 300	SAVE VTC 700
	Bemerkung	Bgr. Artikel-Nr.	Bgr. Artikel-Nr.	Bgr. Artikel-Nr.
Nachheizregister Wasser, Montage im Lüftungskanal	Warmwasserheizregister Kanalmontage	VBC 125-2 5457	VBC 160-2 5458	VBC 250-2 5460
	Anlegesensor Temperatur	TG-A1/NTC10-01 211523	TG-A1/NTC10-01 211523	TG-A1/NTC10-01 211523
	Kanaltemperatursensor	G-K3/NTC10-01 211524	G-K3/NTC10-01 211524	G-K3/NTC10-01 211524
	Stellantrieb für Mischventil 24 V	RVAZ4 24A 9862	RVAZ4 24A 9862	RVAZ4 24A 9862
	3-Wege-Ventil	ZTR 15-0,4 9670	ZTR 15-0,6 6573	ZTR 15-1,6 9673
	Spannungsversorgung Stellantrieb Transformator 230 V - 24 V	PSS48 211945	PSS48 211945	PSS48 211945
Kühlregister Wasser, Montage im Lüftungskanal	Kaltwasserkühlregister Kanalmontage	CWK 125-3-2,5 30021	CWK 160-3-2,5 30022	CWK 250-3-2,5 30024
	Kanaltemperatursensor	G-K3/NTC10-01 211524	G-K3/NTC10-01 211524	G-K3/NTC10-01 211524
	Stellantrieb für Mischventil 24 V	RVAZ4 24A 9862	RVAZ4 24A 9862	RVAZ4 24A 9862
	3-Wege-Ventil	ZTR 15-0,4 9670	ZTR 15-0,6 6573	ZTR 15-1,0 9672
	Spannungsversorgung Stellantrieb Transformator 230 V - 24 V	PSS48 211945	PSS48 211945	PSS48 211945
Nachheizregister elektrisch, Montage im Lüftungsgerät	Geräteausführung rechts	- -	EL-Nachheizreg. VTC 300 R 138107	EL-Nachheizreg. VTC 700 R 138200 ***
	Geräteausführung links	- -	EL-Nachheizreg. VTC 300 L 139312	EL-Nachheizreg. VTC 700 137746 ***
Vorheizregister elektrisch, Montage im Lüftungskanal	Vorheizregister elektrisch	CB 125-1,2 5290	CB 160-2,1 5292	CB 250-6,0 5372
	CB Anschluss Set	SAVE control CB Anschluss Set 142852	SAVE control CB Anschluss Set 142852	SAVE control CB Anschluss Set 142852
Filter	Zuluftfilter F7	PF VTC 200 ePM1 55% 208671	PF VTC 300 ePM1 55% 207041	PF VTC/VTR 700 ePM1 55% 207472
	Zuluftfilter M5	-	BF VTC 300 ePM1 65% 207042	BF VTC 700 ePM1 60% GF 207470
	Zuluftfilter G4	-	PF VTC 300 ePM10 60% 207040	PF VTC/VTR 700 ePM10 60% S/E 207471
	Zuluftfilter G4	PF VTC 200 Coarse 65% S/E 208670	PF VTC 300 Coarse 65% S/E 207039	-
	Abluftfilter M5	-	-	PF VTC/VTR 700 ePM10 60% S/E 207471
Abluftfilter G4	-	-	-	
Abluftfilter G4	PF VTC 200 Coarse 65% S/E 208670	PF VTC 300 Coarse 65% S/E 207039	-	

















\*\*\* Separate Spannungsversorgung erforderlich

# Zubehör SAVE VSR

		SAVE VSR 150/B	SAVE VSR 300	SAVE VSR 500
	Bemerkung	Bgr. Artikel-Nr.	Bgr. Artikel-Nr.	Bgr. Artikel-Nr.
Basic Zubehör, Regelung	 SAVE touch (HMI) Bedieneinheit, schwarz	SAVE touch HMI, schwarz 138078	SAVE touch HMI, schwarz 138078	SAVE touch HMI, schwarz 138078
	 SAVE touch (HMI) Bedieneinheit, schwarz	SAVE touch HMI, weiß 138077	SAVE touch HMI, weiß 138077	SAVE touch HMI, weiß 138077
	 SAVE touch Wandmontagerahmen	SAVE touch Montagerahmen 140736	SAVE touch Montagerahmen 140736	SAVE touch Montagerahmen 140736
	 SAVE touch IAM Internetkommunikationsmodul	SAVE touch IAM Modul 211243	SAVE touch IAM Modul 211243	SAVE touch IAM Modul 211243
	 VK Verbindungskabel	VK-15 306594	VK-15 306594	VK-15 306594
	 CE/CD Kupplung, f. Anschluss mehrere Bedieneinheiten	CE/CD 37367	CE/CD 37367	CE/CD 37367
Basic	 Flex. Rohrschalldämpfer, 50 mm Dämmung, 1,0 m lang	SCD 125 84331	SCD 160 84332	SCD 250 87545
	 Federrückstellklappe, inkl. 230 V Motor mit Federrückstellregler	Tune-R-125-3-M4 311968	Tune-R-160-3-M4 311969	TUNE-R-250-3-M4 311971
	 Relaisbox für Absperklappe 230 V mit oder ohne Federrückstellung	RMK 153549	RMK 153549	RMK 153549
	 Relaisbox für Absperklappe 24VAC, mit oder ohne Federrückstellung, inkl. Trafo	RMK-T 153548	RMK-T 153548	RMK-T 153548
	 Filterkassette G3 isoliert, Vorfilter	FGR-I 125 37064	FGR-I 160 37065	FGR-I 250 37316
	 Kombigitter aus Stahlblech Außen- und Fortluft, schwarz	CVVX 125, schwarz 26421	CVVX 160, schwarz 25394	CVVX 250, schwarz 8498
	 Kombigitter aus Stahlblech Außen- und Fortluft, weiß	CVVX 125, weiß 26422	CVVX 160, weiß 25396	CVVX 250, weiß 146260
	 Teleskopaufhängung	Teleskopaufhängung VSR 150/B 37251	-	-
	 Deckenmontageset	-	Deckenmontageset VSR 300 131610	Deckenmontageset VSR 500 131620
	 Wandmontageset	Wandmontageset VSR 150/B 115599	-	-
Bedarfsregelung	 CO2-Sensor, Wandmontage * 0-10 V, 0...2000ppm	CO2-Sensor 14904	CO2-Sensor 14904	CO2-Sensor 14904
	 CO2-Sensor, Kanalmontage * L = 100 mm, 0-10 V, 0...2000ppm	CO2-Sensor 14906	CO2-Sensor 14906	CO2-Sensor 14906
	 Kombisensor, Wandmontage * CO2 + Feuchte + Temp.	CO2 RH 211522	CO2 RH 211522	CO2 RH 211522
	 CO2-Transmitter, Wandmontage * digital 0/1, 0...2000ppm	CO2RT-R-D 6993	CO2RT-R-D 6993	CO2RT-R-D 6993
	 CO2-Transmitter, Kanalmontage* digital 0/1, 0...2000ppm	CO2DT-R 14352	CO2DT-R 14352	CO2DT-R 14352
	 Hygrostat, Wandmontage * digital 0/1, 30-100% r.F.	HU 30213	HU 30213	HU 30213
	 Kanaltemperatursensor	G-K3/NTC10-01 211524	G-K3/NTC10-01 211524	G-K3/NTC10-01 211524
	 Raumtemperatursensor	TG-R5/NTC10-01 211525	TG-R5/NTC10-01 211525	TG-R5/NTC10-01 211525
 Anlegesensor Temperatur	TG-A1/NTC10-01 211523	TG-A1/NTC10-01 211523	TG-A1/NTC10-01 211523	
VAV / CAV	 VAV/CAV-Set SAVE touch	PDT12S25 140777	PDT12S25 140777	PDT12S25 140777
	 Irisblende ** (nur bei CAV-Regelung)	SPI-125 C 6751	SPI-160 C 6753	SPI-200 C 67554

\* Energieeffizienzklasse – Standardgerät mit Zubehör





















\*\* 2 Stk. bei CAV-Regelung (Volumenkonstantregelung) erforderlich

		SAVE VSR 150/B	SAVE VSR 300	SAVE VSR 500
	Bemerkung	Bgr. Artikel-Nr.	Bgr. Artikel-Nr.	Bgr. Artikel-Nr.
Nachheizregister Wasser, Montage im Lüftungskanal	 Warmwasserheizregister Kanalmontage	VBC 125-2 5457	VBC 160-2 5458	VBC 200-2 5459
	 Anlegesensor Temperatur	TG-A1/NTC10-01 211523	TG-A1/NTC10-01 211523	TG-A1/NTC10-01 211523
	 Kanaltemperatursensor	G-K3/NTC10-01 211524	G-K3/NTC10-01 211524	G-K3/NTC10-01 211524
	 Stellantrieb für Mischventil 24 V	RVAZ4 24A 9862	RVAZ4 24A 9862	RVAZ4 24A 9862
	 3-Wege-Ventil	ZTR 15-0,4 9670	ZTR 15-0,6 6573	ZTR 15-1,0 9672
	 Spannungsversorgung Stellantrieb Transformator 230 V - 24 V	PSS48 211945	PSS48 211945	PSS48 211945
Kühlregister Wasser, Montage im Lüftungskanal	 Kaltwasserkühlregister Kanalmontage	CWK 125-3-2,5 30021	CWK 160-3-2,5 30022	CWK 200-3-2,5 30023
	 Kanaltemperatursensor	G-K3/NTC10-01 211524	G-K3/NTC10-01 211524	G-K3/NTC10-01 211524
	 Stellantrieb für Mischventil 24 V	RVAZ4 24A 9862	RVAZ4 24A 9862	RVAZ4 24A 9862
	 3-Wege-Ventil	ZTR 15-0,4 9670	ZTR 15-0,6 6573	ZTR 15-1,0 9672
	 Spannungsversorgung Stellantrieb Transformator 230 V - 24 V	PSS48 211945	PSS48 211945	PSS48 211945
Nachheizregister elektrisch, Montage im Lüftungsgerät	 Geräteausführung rechts	Integriert 0,5 kW	Integriert 1,67 kW	Integriert 1,67 kW
	 Geräteausführung links	Integriert 0,5 kW	Integriert 1,67 kW	Integriert 1,67 kW
Filter	 Zuluftfilter F7	PF VSR 150 ePM1 55% 208233	BF VSR 300 ePM10 80% 208104	BF VSR 500 ePM10 80% 208107
	 Zuluftfilter G3	PF VSR 150 Coarse 50% S/E 208232	BF VSR 300 Coarse 60% 208103	BF VSR 500 Coarse 60% 208106
	 Abluftfilter G3	PF VSR 150 Coarse 50% S/E 208232	BF VSR 300 Coarse 60% 208105	BF VSR 500 Coarse 60% 208108
	 Filterset PHI ****	-	Filters. PHI VSR 300 (F7/M5) Außenluftfilter: ePM1 60% (F7) Abluftfilter: ePM10 50% (M5)	Filters. PHI VSR 500 (F7/F7) Außenluftfilter: ePM1 60% (F7) Abluftfilter: ePM1 60% (F7)

\*\*\* Separate Spannungsversorgung erforderlich















\*\*\*\* Filterset gemäß PHI-Zertifizierung erforderlich

# Zubehör SAVE VTR

























		SAVE VTR 100/B	SAVE VTR 150/B
	Bemerkung	Bgr. Artikel-Nr.	Bgr. Artikel-Nr.
Basic Zubehör, Regelung	 SAVE touch (HMI) Bedieneinheit, schwarz	SAVE touch HMI, schwarz 138078	SAVE touch HMI, schwarz 138078
	 SAVE touch (HMI) Bedieneinheit, weiß	SAVE touch HMI, weiß 138077	SAVE touch HMI, weiß 138077
	 SAVE touch Wandmontagerahmen	SAVE touch Montagerahmen 140736	SAVE touch Montagerahmen 140736
	 SAVE touch IAM Internetkommunikationsmodul	SAVE touch IAM Modul 211243	SAVE touch IAM Modul 211243
	 VK Verbindungskabel	VK-15 306594	VK-15 306594
	 CE/CD Kupplung, f. Anschluss mehrere Bedieneinheiten	CE/CD 37367	CE/CD 37367
Basic	 Flex. Rohrschalldämpfer, 50 mm Dämmung, 1,0 m lang	SCD 125 84331	SCD 125 84331
	 Federrückstellklappe, inkl. 230 V Motor mit Federrückstellregler	Tune-R-125-3-M4 311968	Tune-R-125-3-M4 311968
	 Relaisbox für Absperrklappe 230 V mit oder ohne Federrückstellung	RMK 153549	RMK 153549
	 Relaisbox für Absperrklappe 24VAC, mit oder ohne Federrückstellung, inkl. Trafo	RMK-T 153548	RMK-T 153548
	 Filterkassette G3 isoliert, Vorfilter	FGR-I 125 37064	FGR-I 125 37064
	 Kombigitter aus Stahlblech Außen- und Fortluft, schwarz	CVVX 125, schwarz 26421	CVVX 125, schwarz 26421
	 Kombigitter aus Stahlblech Außen- und Fortluft, weiß	CVVX 125, weiß 26422	CVVX 125, weiß 26422
	 Set für Deckenmontage	Deckenmontageset VTR 100/B 155980	- -
Bedarfsregelung	 CO2-Sensor, Wandmontage * 0-10 V, 0...2000ppm	CO2-Sensor 14904	CO2-Sensor 14904
	 CO2-Sensor, Kanalmontage * L = 100 mm, 0-10 V, 0...2000ppm	CO2-Sensor 14906	CO2-Sensor 14906
	 Kombisensor, Wandmontage * CO2 + Feuchte + Temp.	CO2 RH 211522	CO2 RH 211522
	 CO2-Transmitter, Wandmontage * digital 0/1, 0...2000ppm	CO2RT-R-D 6993	CO2RT-R-D 6993
	 CO2-Transmitter, Kanalmontage * digital 0/1, 0...2000ppm	CO2DT-R 14352	CO2DT-R 14352
	 Hygrostat, Wandmontage * digital 0/1, 30-100% r.F.	HU 30213	HU 30213
	 Kanaltemperatursensor	G-K3/NTC10-01 211524	G-K3/NTC10-01 211524
	 Raumtemperatursensor	TG-R5/NTC10-01 211525	TG-R5/NTC10-01 211525
	 Anlegesensor Temperatur	TG-A1/NTC10-01 211523	TG-A1/NTC10-01 211523
VAV / CAV	 VAV/CAV-Set SAVE control	PDT12S25 140777	PDT12S25 140777
	 Irisblende ** (nur bei CAV-Regelung)	SPI-125 C 6751	SPI-125 C 6751

\* Energieeffizienzklasse – Standardgerät mit Zubehör

\*\* 2 Stk. bei CAV-Regelung (Volumenkonstantregelung) erforderlich





















		SAVE VTR 100/B	SAVE VTR 150/B
	Bemerkung	Bgr. Artikel-Nr.	Bgr. Artikel-Nr.
Nachheizregister Wasser Montage im Lüftungskanal	 Warmwasserheizregister Kanalmontage	VBC 125-2 5457	VBC 125-2 5457
	 Anlegesensor Temperatur	TG-A1/NTC10-01 211523	TG-A1/NTC10-01 211523
	 Kanaltemperatursensor	G-K3/NTC10-01 211524	G-K3/NTC10-01 211524
	 Stellantrieb für Mischventil 24 V	RVAZ4 24A 9862	RVAZ4 24A 9862
	 3-Wege-Ventil	ZTR 15-0,4 9670	ZTR 15-0,4 9670
	 Spannungsversorgung Stellantrieb Transformator 230 V - 24 V	PSS48 211945	PSS48 211945
Kühlregister Wasser Montage im Lüftungskanal	 Kaltwasserkühlregister Kanalmontage	CWK 125-3-2,5 30021	CWK 125-3-2,5 30021
	 Kanaltemperatursensor	G-K3/NTC10-01 211524	G-K3/NTC10-01 211524
	 Stellantrieb für Mischventil 24 V	RVAZ4 24A 9862	RVAZ4 24A 9862
	 3-Wege-Ventil	ZTR 15-0,4 9670	ZTR 15-0,4 9670
	 Spannungsversorgung Stellantrieb Transformator 230 V - 24 V	PSS48 211945	PSS48 211945
Nachheizregister elektrisch Montage im Lüftungsgerät	 Nachheizregister elektrisch	500 W 154100	Integriert 0,5 oder 1,0 kW
Filter	 Zuluftfilter F7	PF VTR 100 ePM1 60% 212147	PF VTR 150 ePM1 55% 211122
		BF VTR 100 ePM1 60% 212145	-
	 Zuluftfilter M5	PF VTR 100 ePM10 50% S/E 212148	PF VTR 150 ePM10 60% 211121
		BF VTR 100 Coarse 70% S/E 212146	BF VTR 150 ePM10 50% 210253
	 Abluftfilter M5	PF VTR 100 ePM10 50% S/E 212148	PF VTR 150 ePM10 60% 211120
		BF VTR 100 Coarse 70% S/E 212146	BF VTR 150 ePM10 50% 210254

# Zubehör SAVE VTR

		SAVE VTR 150/K	SAVE VTR 250/B
	Bemerkung	Bgr. Artikel-Nr.	Bgr. Artikel-Nr.
Basic Zubehör, Regelung	 SAVE touch (HMI) Bedieneinheit, schwarz	SAVE touch HMI, schwarz 138078	SAVE touch HMI, schwarz 138078
	 SAVE touch (HMI) Bedieneinheit, weiß	SAVE touch HMI, weiß 138077	SAVE touch HMI, weiß 138077
	 SAVE touch Wandmontagerahmen	SAVE touch Montagerahmen 140736	SAVE touch Montagerahmen 140736
	 SAVE touch IAM Internetkommunikationsmodul	SAVE touch IAM Modul 211243	SAVE touch IAM Modul 211243
	 VK Verbindungskabel	VK-15 306594	VK-15 306594
	 CE/CD Kupplung, f. Anschluss mehrere Bedieneinheiten	CE/CD 37367	CE/CD 37367
Basic	 Flex. Rohrschalldämpfer, 50 mm Dämmung, 1,0 m lang	SCD 125 84331	SCD 125 84331
	 Federrückstellklappe, inkl. 230V Motor mit Federrückstellregler	Tune-R-125-3-M4 311968	Tune-R-125-3-M4 311968
	 Relaisbox für Absperrklappe 230V mit oder ohne Federrückstellung	RMK 153549	RMK 153549
	 Relaisbox für Absperrklappe 24VAC, mit oder ohne Federrückstellung, inkl. Trafo	RMK-T 153548	RMK-T 153548
	 Filterkassette G3 isoliert, Vorfilter	FGR-I 125 37064	FGR-I 125 37064
	 Kombigitter aus Stahlblech Außen- und Fortluft, schwarz	CVVX 125, schwarz 26421	CVVX 125, schwarz 26421
	 Kombigitter aus Stahlblech Außen- und Fortluft, weiß	CVVX 125, weiß 26422	CVVX 125, weiß 26422
Bedarfsregelung	 CO2-Sensor, Wandmontage * 0-10 V, 0...2000ppm	CO2-Sensor 14904	CO2-Sensor 14904
	 CO2-Sensor, Kanalmontage * L = 100 mm, 0-10 V, 0...2000ppm	CO2-Sensor 14906	CO2-Sensor 14906
	 Kombisensor, Wandmontage * CO2 + Feuchte + Temp.	CO2 RH 211522	CO2 RH 211522
	 CO2-Transmitter, Wandmontage * digital 0/1, 0...2000ppm	CO2RT-R-D 6993	CO2RT-R-D 6993
	 CO2-Transmitter, Kanalmontage * digital 0/1, 0...2000ppm	CO2DT-R 14352	CO2DT-R 14352
	 Hygrostat, Wandmontage * digital 0/1, 30-100% r.F.	HU 30213	HU 30213
	 Kanaltemperatursensor	G-K3/NTC10-01 211524	G-K3/NTC10-01 211524
	 Raumtemperatursensor	TG-R5/NTC10-01 211525	TG-R5/NTC10-01 211525
	 Anlegesensor Temperatur	TG-A1/NTC10-01 211523	TG-A1/NTC10-01 211523
VAV / CAV	 VAV/CAV-Set SAVE control	PDT12S25 140777	PDT12S25 140777
	 Irisblende ** (nur bei CAV-Regelung)	SPI-125 C 6751	SPI-125 C 6751

\* Energieeffizienzklasse – Standardgerät mit Zubehör

\*\* 2 Stk. bei CAV-Regelung (Volumenkonstantregelung) erforderlich

		SAVE VTR 150/K	SAVE VTR 250/B
Bemerkung		Bgr. Artikel-Nr.	Bgr. Artikel-Nr.
Nachheizregister Wasser, Montage im Lüftungskanal	 Warmwasserheizregister Kanalmontage	VBC 125-2 5457	VBC 125-2 5457
	 Anlegesensor Temperatur	TG-A1/NTC10-01 211523	TG-A1/NTC10-01 211523
	 Kanaltemperatursensor	G-K3/NTC10-01 211524	G-K3/NTC10-01 211524
	 Stellantrieb für Mischventil 24 V	RVAZ4 24A 9862	RVAZ4 24A 9862
	 3-Wege-Ventil	ZTR 15-0,4 9670	ZTR 15-0,4 9670
	 Spannungsversorgung Stellantrieb Transformator 230 V - 24 V	PSS48 211945	PSS48 211945
	Kühlregister Wasser, Montage im Lüftungskanal	 Kaltwasserkühlregister Kanalmontage	CWK 125-3-2,5 30021
 Kanaltemperatursensor		G-K3/NTC10-01 211524	G-K3/NTC10-01 211524
 Stellantrieb für Mischventil 24 V		RVAZ4 24A 9862	RVAZ4 24A 9862
 3-Wege-Ventil		ZTR 15-0,4 9670	ZTR 15-0,6 6573
 Spannungsversorgung Stellantrieb Transformator 230 V - 24 V		PSS48 211945	PSS48 211945
Nachheizregister elektrisch, Montage im Lüftungsgerät		 Nachheizregister elektrisch	Integriert 0,5 oder 1,0 kW
Nachheizregister Wasser, Montage im Lüftungsgerät	 Nachheizregister Wasser	-	Wasserheizreg. VTR 300 141700
	 Stellantrieb für Mischventil 24V	-	RVAZ4 24A 9862
	 3-Wege-Ventil	-	ZTR 15-0,4 9670
	 Spannungsversorgung Stellantrieb Transformator 230 V - 24 V	-	PSS48 211945
	Filter	 Zuluftfilter F7	PF VTR 150 ePM1 55% 211122
 Zuluftfilter M5		PF VTR 150 ePM10 60% 211121	-
		BF VTR 150 ePM10 50% 210253	-
 Abluftfilter M5		PF VTR 150 ePM10 60% 211120	-
		BF VTR 150 ePM10 50% 210254	BF VTR 250 ePM10 50 % 211123
 Abluftfilter G3		-	BF VTR 250 Coarse 50% 211124

# Zubehör SAVE VTR

		SAVE VTR 300/B	SAVE VTR 500	SAVE VTR 700
	Bemerkung	Bgr. Artikel-Nr.	Bgr. Artikel-Nr.	Bgr. Artikel-Nr.
Basic Zubehör, Regelung	 SAVE touch (HMI) Bedieneinheit, schwarz	SAVE touch HMI, schwarz 138078	SAVE touch HMI, schwarz 138078	SAVE touch HMI, schwarz 138078
	 SAVE touch (HMI) Bedieneinheit, schwarz	SAVE touch HMI, weiß 138077	SAVE touch HMI, weiß 138077	SAVE touch HMI, weiß 138077
	 SAVE touch Wandmontagerahmen	SAVE touch Montagerahmen 140736	SAVE touch Montagerahmen 140736	SAVE touch Montagerahmen 140736
	 SAVE touch IAM Internetkommunikationsmodul	SAVE touch IAM Modul 211243	SAVE touch IAM Modul 211243	SAVE touch IAM Modul 211243
	 VK Verbindungskabel	VK-15 306594	VK-15 306594	VK-15 306594
	 CE/CD Kupplung, f. Anschluss mehrere Bedieneinheiten	CE/CD 37367	CE/CD 37367	CE/CD 37367
Basic	 Flex. Rohrschalldämpfer, 50 mm Dämmung, 1,0 m lang	SCD 160 84332	SCD 200 84333	SCD 250 87545
	 Federrückstellklappe, inkl. 230V Motor mit Federrückstellregler	Tune-R-160-3-M4 311969	TUNE-R-200-3-M4 311970	TUNE-R-250-3-M4 311971
	 Relaisbox für Absperklappe 230V mit oder ohne Federrückstellung	RMK 153549	RMK 153549	RMK 153549
	 Relaisbox für Absperklappe 24VAC, mit oder ohne Federrückstellung, inkl. Trafo	RMK-T 153548	RMK-T 153548	RMK-T 153548
	 Filterkassette G3 isoliert, Vorfilter	FGR-I 160 37065	FGR-I 200 37066	FGR-I 250 37316
	 Kombigitter aus Stahlblech Außen- und Fortluft, schwarz	CVVX 160, schwarz 25394	CVVX 200, schwarz 25395	CVVX 250, schwarz 8498
	 Kombigitter aus Stahlblech Außen- und Fortluft, weiß	CVVX 160, weiß 25396	CVVX 200, weiß 25397	CVVX 250, weiß 146260
Bedarfsregelung	 CO2-Sensor, Wandmontage * 0-10 V, 0...2000ppm	CO2-Sensor 14904	CO2-Sensor 14904	CO2-Sensor 14904
	 CO2-Sensor, Kanalmontage * L = 100 mm, 0-10 V, 0...2000ppm	CO2-Sensor 14906	CO2-Sensor 14906	CO2-Sensor 14906
	 Kombisensor, Wandmontage * CO2 + Feuchte + Temp.	CO2 RH 211522	CO2 RH 211522	CO2 RH 211522
	 CO2-Transmitter, Wandmontage * digital 0/1, 0...2000ppm	CO2RT-R-D 6993	CO2RT-R-D 6993	CO2RT-R-D 6993
	 CO2-Transmitter, Kanalmontage* digital 0/1, 0...2000ppm	CO2DT-R 14352	CO2DT-R 14352	CO2DT-R 14352
	 Hygrostat, Wandmontage * digital 0/1, 30-100% r.F.	HU 30213	HU 30213	HU 30213
	 Kanaltemperatursensor	G-K3/NTC10-01 211524	G-K3/NTC10-01 211524	G-K3/NTC10-01 211524
	 Raumtemperatursensor	TG-R5/NTC10-01 211525	TG-R5/NTC10-01 211525	TG-R5/NTC10-01 211525
	 Anlegesensor Temperatur	TG-A1/NTC10-01 211523	TG-A1/NTC10-01 211523	TG-A1/NTC10-01 211523
VAV / CAV	 VAV/CAV-Set SAVE touch	PDT12S25 140777	PDT12S25 140777	PDT12S25 140777
	 Irisblende ** (nur bei CAV-Regelung)	SPI-160 C 6753	SPI-200 C 6754	SPI-250 C 6755

\* Energieeffizienzklasse – Standardgerät mit Zubehör

\*\* 2 Stk. bei CAV-Regelung (Volumenkonstantregelung) erforderlich



		SAVE VTR 300/B	SAVE VTR 500	SAVE VTR 700
Bemerkung		Bgr. Artikel-Nr.	Bgr. Artikel-Nr.	Bgr. Artikel-Nr.
Nachheizregister Wasser Montage im Lüftungskanal	Warmwasserheizregister Kanalmontage	VBC 160-2 5458	VBC 200-2 5459	VBC 250-2 5460
	Anlegesensor Temperatur	TG-A1/NTC10-01 211523	TG-A1/NTC10-01 211523	TG-A1/NTC10-01 211523
	Kanaltemperatursensor	G-K3/NTC10-01 211524	G-K3/NTC10-01 211524	G-K3/NTC10-01 211524
	Stellantrieb für Mischventil 24 V	RVAZ4 24A 9862	RVAZ4 24A 9862	RVAZ4 24A 9862
	3-Wege-Ventil	ZTR 15-0,6 6573	ZTR 15-1,0 9672	ZTR 15-1,6 9673
	Spannungsversorgung Stellantrieb Transformator 230 V - 24 V	PSS48 211945	PSS48 211945	PSS48 211945
Kühlregister Wasser Montage im Lüftungskanal	Kaltwasserkühlregister Kanalmontage	CWK 160-3-2,5 30022	CWK 200-3-2,5 30023	CWK 250-3-2,5 30024
	Kanaltemperatursensor	G-K3/NTC10-01 211524	G-K3/NTC10-01 211524	G-K3/NTC10-01 211524
	Stellantrieb für Mischventil 24 V	RVAZ4 24A 9862	RVAZ4 24A 9862	RVAZ4 24A 9862
	3-Wege-Ventil	ZTR 15-0,6 6573	ZTR 15-1,0 9672	ZTR 15-1,6 96723
	Spannungsversorgung Stellantrieb Transformator 230 V - 24 V	PSS48 211945	PSS48 211945	PSS48 211945
Nachheizregister Wasser Montage im Lüftungsgerät	Nachheizregister Wasser	Wasserheizreg. VTR 300 141700	Wasserheizreg. VTR 500 141701	Wasserheizreg. VTR 700 141101 r. Ausf. / 138101 l. Ausf.
	Stellantrieb für Mischventil 24V	RVAZ4 24A 9862	RVAZ4 24A 9862	RVAZ4 24A 9862
	3-Wege-Ventil	ZTR 15-0,6 6573	ZTR 15-1,0 9672	ZTR 15-1,6 9673
	Spannungsversorgung Stellantrieb Transformator 230 V - 24 V	PSS48 211945	PSS48 211945	PSS48 211945
Vorheizregister elektrisch, Montage im Lüftungskanal	Geräteausführung rechts	Integriert 0,5 kW	Integriert 1,67 kW	EL-Nachheizreg. VTR 700 141100
	Geräteausführung links	Integriert 0,5 kW	Integriert 1,67 kW	EL-Nachheizreg. VTR 700 138100
Filter	Zuluftfilter F7	BF VTR 300 ePM10 80% 208268	BF VTR 500 ePM10 80% 208283	PF VTC/VTR 700 ePM1 55% 207472
	Zuluftfilter M5	- -	- -	PF VTC/VTR 700 ePM10 60% S/E 207471
	Zuluftfilter G3	BF VTR 300 Coarse 60% 208269	BF VTR 500 Coarse 60% 208285	- -
	Abluftfilter G3	BF VTR 300 Coarse 60% 208270	BF VTR 500 Coarse 60% 208284	- -
	Abluftfilter M5	- -	- -	PF VTC/VTR 700 ePM10 60% S/E 207471
	PHI Filter-Set***	Filterset PHI VTR 300 (F7/F7) Außenluftfilter: ePM1 60% (F7) Abluftfilter: ePM1 60% (F7) 211587	- -	- -

\*\*\* Filterset gemäß PHI-Zertifizierung erforderlich

# Funktionsschema

**SAVE VSR 150/B \***

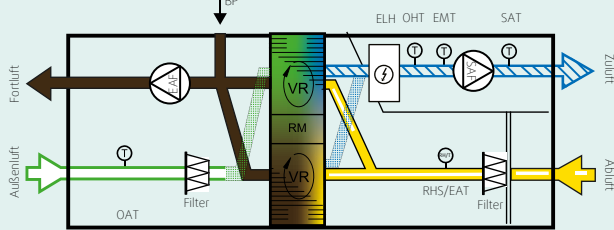

- Filter Außen- / Abluftfilter
- VR Rotationswärmeübertrager
- EAF Fortluftventilator
- RHS / EAT Feuchte- und Ablufttemperaturfühler
- SAF Zuluftventilator
- ELH Elektrisches Nachheizregister
- SAT Zulufttemperaturfühler
- OHT Überhitzungssensor
- EMT Sicherheits-Temperaturbegrenzer
- OAT Außenlufttemperaturfühler
- BP Bypass für Dunstabzug

\* rechte Ausführung

**SAVE VSR 300 \***

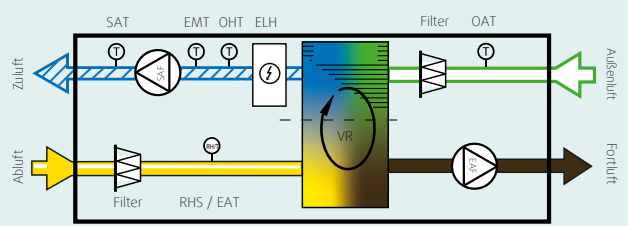

- Filter Außen- / Abluftfilter
- VR Rotationswärmeübertrager
- EAF Fortluftventilator
- RHS / EAT Feuchte- und Ablufttemperaturfühler
- SAF Zuluftventilator
- ELH Elektrisches Nachheizregister
- SAT Zulufttemperaturfühler
- OHT Überhitzungssensor
- EMT Sicherheits-Temperaturbegrenzer
- OAT Außenlufttemperaturfühler

\* linke Ausführung

**SAVE VSR 500 \***

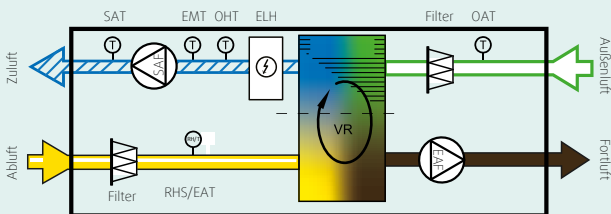

- Filter Außen- / Abluftfilter
- VR Rotationswärmeübertrager
- EAF Fortluftventilator
- RHS / EAT Feuchte- und Ablufttemperaturfühler
- SAF Zuluftventilator
- ELH Elektrisches Nachheizregister
- OHT Überhitzungssensor
- EMT Sicherheits-Temperaturbegrenzer
- OAT Außenlufttemperaturfühler
- SAT Zulufttemperaturfühler

\* linke Ausführung

**SAVE VTR 100/B \***

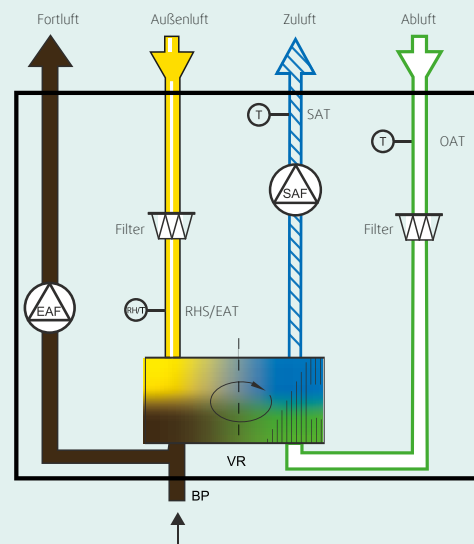

- Filter Außen- / Abluftfilter
- VR Rotationswärmeübertrager
- EAF Fortluftventilator
- RHS / EAT Feuchte- und Ablufttemperaturfühler
- SAF Zuluftventilator
- OAT Außenlufttemperaturfühler
- SAT Zulufttemperaturfühler
- BP Bypass integrierte Dunstabzugshaube

\* rechte Ausführung

### SAVE VTR 150/B \*

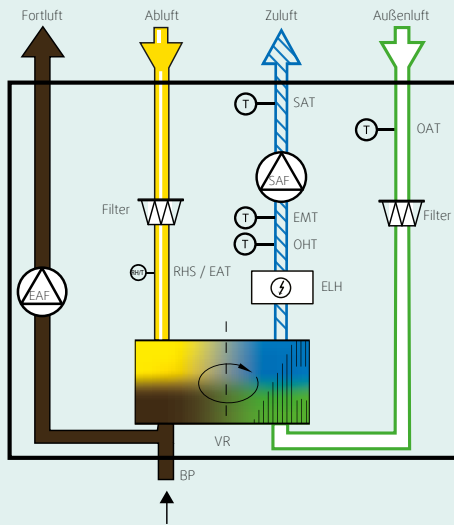

- |           |  |
|-----------|--|
| Filter    | Außen- / Abluftfilter                  |
| VR        | Rotationswärmeübertrager               |
| EAF       | Fortluftventilator                     |
| RHS / EAT | Feuchte- und Ablufttemperaturfühler    |
| SAF       | Zuluftventilator                       |
| ELH       | Elektrisches Nachheizregister          |
| OHT       | Überhitzungssensor                     |
| EMT       | Sicherheits-Temperaturbegrenzer        |
| OAT       | Außenlufttemperaturfühler              |
| SAT       | Zulufttemperaturfühler                 |
| BP        | Bypass, Anschluss für Dunstabzugshaube |

\* rechte Ausführung

### SAVE VTR 150/K \*

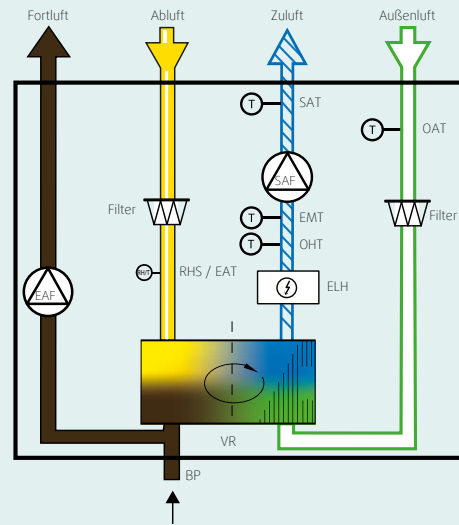

- |           |                                     |
|-----------|-------------------------------------|
| Filter    | Außen- / Abluftfilter               |
| VR        | Rotationswärmeübertrager            |
| EAF       | Fortluftventilator                  |
| RHS / EAT | Feuchte- und Ablufttemperaturfühler |
| SAF       | Zuluftventilator                    |
| ELH       | Elektrisches Nachheizregister       |
| OHT       | Überhitzungssensor                  |
| EMT       | Sicherheits-Temperaturbegrenzer     |
| OAT       | Außenlufttemperaturfühler           |
| SAT       | Zulufttemperaturfühler              |
| BP        | Bypass integrierte Dunstabzugshaube |

\* rechte Ausführung

### SAVE VTR 250/B \*

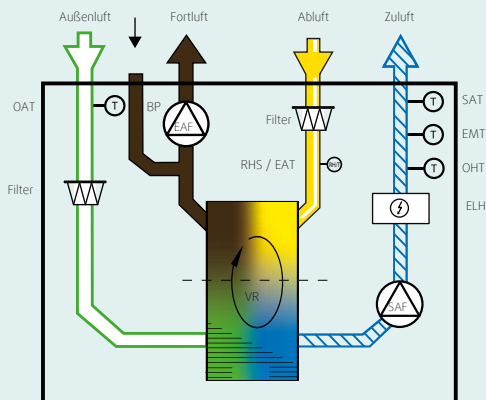

- |           |                                     |
|-----------|-------------------------------------|
| Filter    | Außen- / Abluftfilter               |
| VR        | Rotationswärmeübertrager            |
| EAF       | Fortluftventilator                  |
| SAF       | Zuluftventilator                    |
| ELH       | Elektrisches Nachheizregister       |
| RHS / EAT | Feuchte- und Ablufttemperaturfühler |
| OHT       | Überhitzungssensor                  |
| EMT       | Sicherheits-Temperaturbegrenzer     |
| OAT       | Außenlufttemperaturfühler           |
| SAT       | Zulufttemperaturfühler              |
| BP        | Bypass für Dunstabzugshaube         |

\* rechte Ausführung

### SAVE VTR 300/B \*

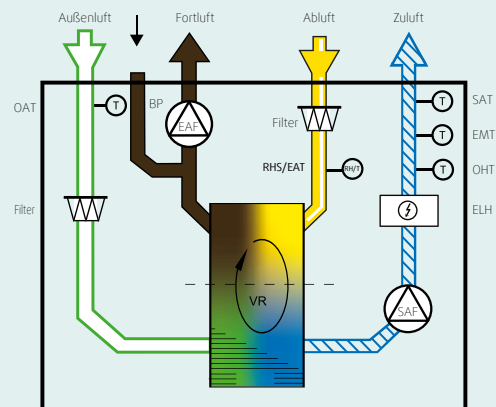

- |           |                                     |
|-----------|-------------------------------------|
| Filter    | Außen- / Abluftfilter               |
| VR        | Rotationswärmeübertrager            |
| EAF       | Fortluftventilator                  |
| RHS / EAT | Feuchte- und Ablufttemperaturfühler |
| SAF       | Zuluftventilator                    |
| ELH       | Elektrisches Nachheizregister       |
| OHT       | Überhitzungsthermostat              |
| EMT       | Sicherheits-Temperaturbegrenzer     |
| OAT       | Außenlufttemperaturfühler           |
| SAT       | Zulufttemperaturfühler              |
| BP        | Bypass für Dunstabzugshaube         |

\* rechte Ausführung

### SAVE VTR 500 \*

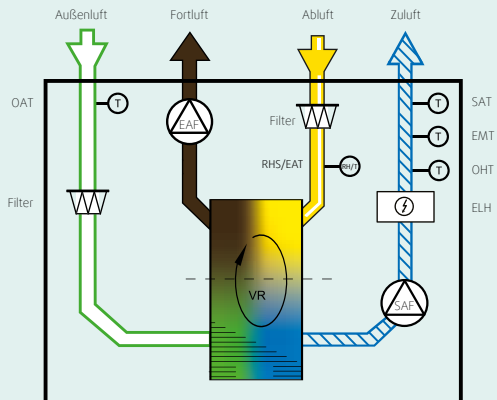

- Filter Außen- / Abluftfilter
- VR Rotationswärmeübertrager
- EAF Fortluftventilator
- RHS / EAT Feuchte- und Ablufttemperaturfühler
- SAF Zuluftventilator
- ELH Elektrisches Nachheizregister
- SAT Zulufttemperaturfühler
- OAT Außenlufttemperaturfühler
- EMT Sicherheits-Temperaturbegrenzer
- OHT Überhitzungssensor

\* rechte Ausführung

### SAVE VTR 700 \*

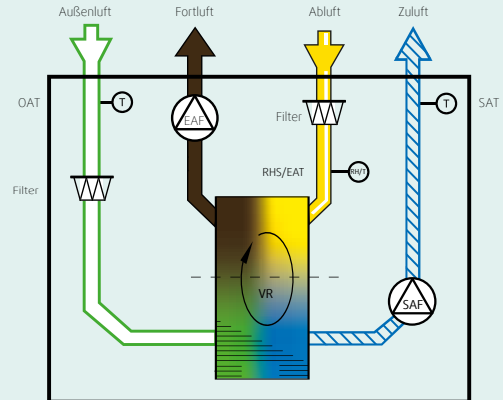

- Filter Außen- / Abluftfilter
- VR Rotationswärmeübertrager
- EAF Fortluftventilator
- RHS / EAT Feuchte- und Ablufttemperaturfühler
- SAF Zuluftventilator
- SAT Zulufttemperaturfühler
- OAT Außenlufttemperaturfühler

\* rechte Ausführung

### SAVE VTC 200 \*

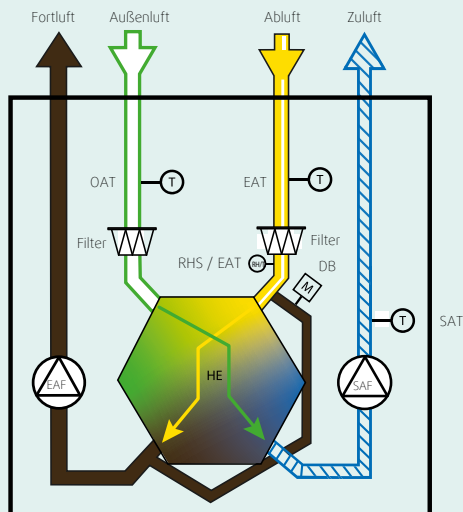

- Filter Außen- / Abluftfilter
- HE Gegenstromwärmeübertrager
- EAF Fortluftventilator
- RHS / EAT Feuchte- und Ablufttemperaturfühler
- SAF Zuluftventilator
- SAT Zulufttemperaturfühler
- OAT Außenlufttemperaturfühler
- DB Bypassklappe

\* rechte Ausführung

### SAVE VTC 300 \*

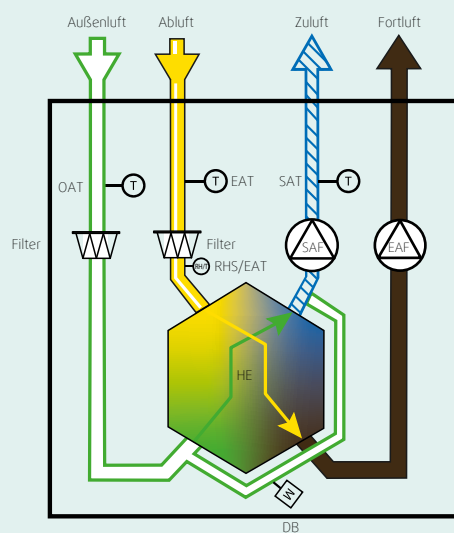

- Filter Außen- bzw Abluftfilter
- HE Gegenstromwärmeübertrager
- EAF Fortluftventilator
- RHS / EAT Feuchte- und Ablufttemperaturfühler
- SAF Zuluftventilator
- SAT Zulufttemperaturfühler
- OAT Außenlufttemperaturfühler

\* rechte Ausführung

### SAVE VTC 700 \*

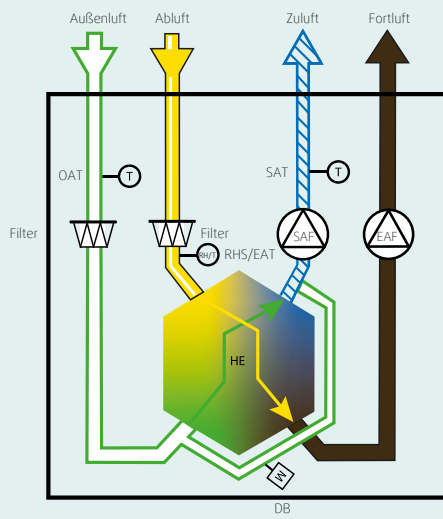

- Filter Außen- / Abluftfilter
- HE Gegenstromwärmeübertrager
- EAF Fortluftventilator
- RHS / EAT Feuchte- und Ablufttemperaturfühler
- SAF Zuluftventilator
- SAT Zulufttemperaturfühler
- OAT Außenlufttemperaturfühler
- DB Bypassklappe

\* rechte Ausführung

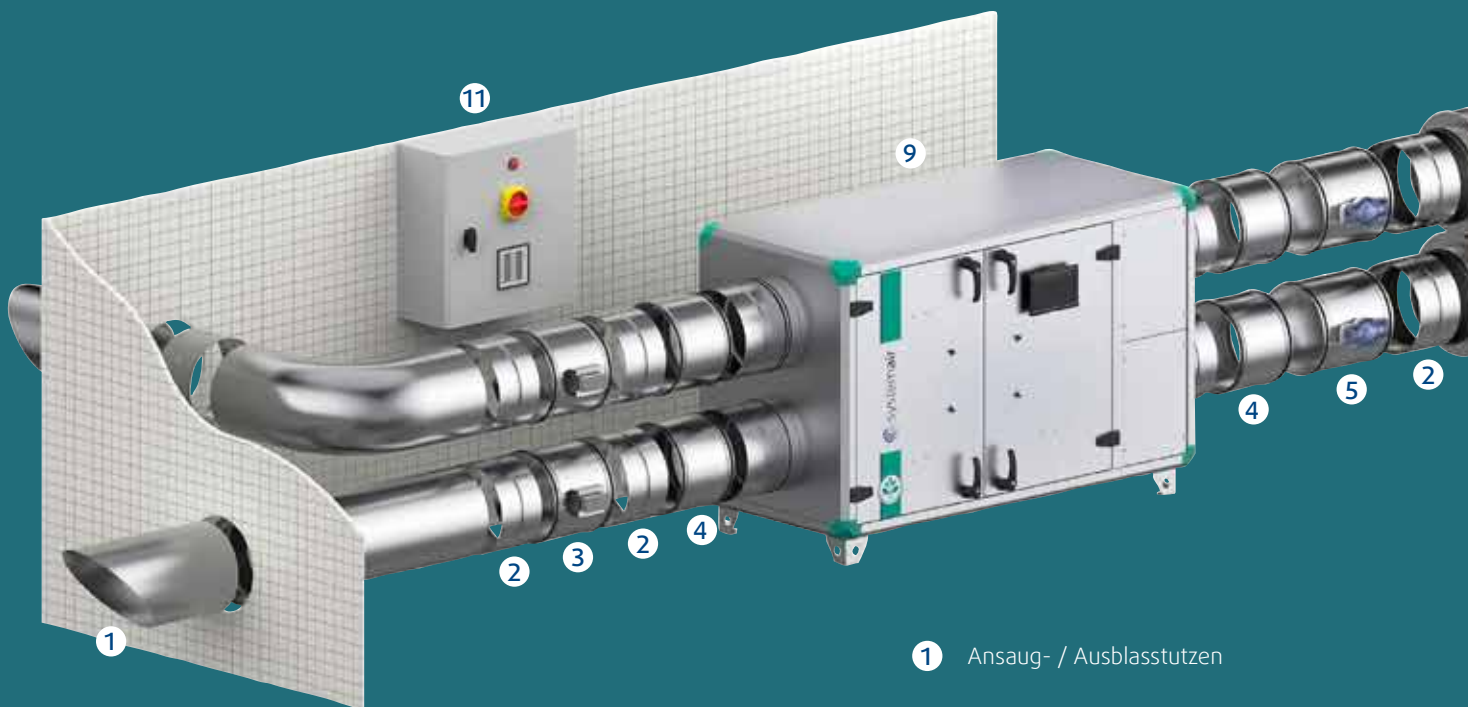

① Ansaug- / Ausblasstutzen

② Außenverbinder

## Lüftungsgeräte ab 1.000 m<sup>3</sup>/h

Unsere Kompaktlüftungsgeräte sparen nicht nur Energie, sondern auch Zeit. Dank der anschlussfertigen Lieferung sind sie denkbar einfach zu installieren. Aufstellen – anschließen – wohlfühlen!

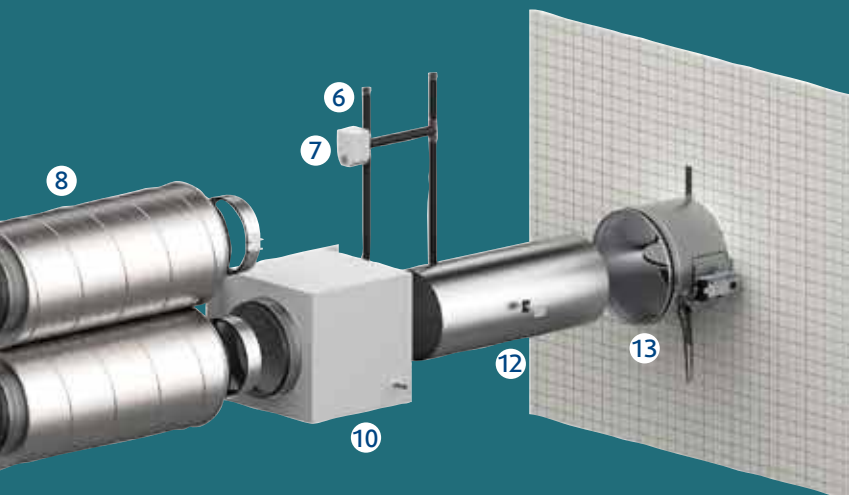

3 Tune – Federrückstellklappe

4 ASF – flexibler Verbinder

5 SSAR – runder Adapter mit Kanaltrauchmelder

6 ZTR 15-1,0 – 3-Wege Ventil

7 RVAZ4 – Stellantrieb

8 LDC-B – Schalldämpfer

9 Topvex SR – Kompaktlüftungsgerät

10 CWK – Kaltwasserkühler

11 Brandschutzklappen Modul

12 TG-KH / PT1000 – Kanalfühler

13 PKIR3G – Brandschutzklappe

Alle Komponenten wie Ventilator, Filter, Wärmeübertrager, Heizregister sowie Steuer- und Regeleinheit sind integriert und optimal aufeinander abgestimmt.

So sorgen sie zuverlässig für ein gesundes und angenehmes Raumklima in Büros, Schulen, Hotels und vielen anderen Gebäuden. Dank modernster Motorentechologie und hocheffizienten Wärmeübertragern arbeiten sie überaus energiesparend.

Topvex SF	»	Seite 82
Topvex FC	»	Seite 94
Topvex FR	»	Seite 104
Topvex TR	»	Seite 116
Topvex SoftCooler TR	»	Seite 132
Topvex SR	»	Seite 136
Topvex SoftCooler SR	»	Seite 150
Topvex SC	»	Seite 154
Topvex TX/C	»	Seite 168
Topvex SX/C	»	Seite 176
Kompaktgerät FGT	»	Seite 184
Flachgerät FLG	»	Seite 186

LÜFTUNGSLÖSUNGEN FÜR ZAHLREICHE ANWENDUNGEN

# Lüftungsgeräte Topvex

Systemair Kompaktlüftungsgeräte wurden speziell entwickelt, um die Energieanforderungen der Zukunft zu erfüllen. Sie zeichnen sich durch einen sehr sparsamen Umgang mit Energie (EC-Motoren) sowie hocheffiziente Wärmeübertrager aus.

## Einfache Installation

Die Geräte mit Regelung werden voreingestellt, getestet und montagebereit geliefert. Das jeweilige Gerät muss lediglich an die Rohrleitungen und die externen Komponenten angeschlossen werden. Anschließend sorgen Sie für Netzanschluss, stellen die Zeit und die Ventilatorgeschwindigkeit ein und schon ist das Gerät fertig installiert. Einfacher geht es nicht.

## EC-Ventilatoren – geräuscharm und energiesparend

Im Gegensatz zu Antrieben mit Transformator oder Frequenzumwandler, sind EC-Motoren selbst bei niedriger Drehzahl sehr leistungsstark. Dadurch sind die Geräte sehr sparsam im Energieverbrauch. Durch strömungsoptimierte Laufräder sind Systemair Geräte sehr geräuscharm.

## Einfache Wartung und Einbringung

Zur einfacheren Wartung und Instandhaltung können beide Ventilatoren und der Wärmeübertrager ausgebaut werden. Sämtliche Stromkabel verfügen über Schnellkupplungen – die Ventilatoren und der Wärmeübertrager sind daher einfach zu entkoppeln.

## Geprüft im AMCA-zertifizierten Systemair Entwicklungszentrum

Unsere Geräte werden im Systemair Entwicklungszentrum gemessen und geprüft. Die Luftmenge wird gemäß AMCA 210-99 „Labortests zur Leistungsbeurteilung von Ventilatoren“ gemessen. Die Geräuschwerte werden gemäß AMCA 300-96 „Testanforderungen bei Geräuschmessungen“ überprüft.

## Mess- und Steuerungsgenauigkeit

Der Zuluftsensoren arbeitet mit einer Genauigkeit von +/- 0,4 K. Dieser Wert gilt auch für die eingestellte Temperatur.



ZUKUNFTSWEISENDE TECHNIK

# Systemair Access

Wir möchten unseren Kunden zukunftsweisende und zugleich intuitive Technologien anbieten. Darum haben wir eine innovative Regelungslösung für unsere Lüftungsgeräte entwickelt – Systemair Access.

Bei der Entwicklung haben wir uns von modernen Endgeräten inspirieren lassen und eine logische sowie intuitive Menüstruktur entwickelt. Systemair Access macht Ihnen alle Funktionen Ihrer Lüftungsgeräte ganz einfach zugänglich. So können Sie diese optimal nutzen und das komplette Potenzial Ihrer Anlagen ausschöpfen.

Damit sorgen Sie für bestes Raumklima Zuhause, im Büro oder in öffentlichen Gebäuden. Hierzu müssen Sie kein Experte sein – mit Systemair Access ist alles ganz einfach.



Systemair  
Access

# Systemair NaviPad

## Intuitive Bedienung, robustes Design

Die ergonomische und robuste Bedieneinheit, die speziell für den Einsatz im industriellen Umfeld entwickelt wurde – kinderleicht zu bedienen, dank der intuitiven Benutzeroberfläche.

### Einfache Verwaltung Ihrer Geräte

Mit der graphischen Benutzeroberfläche des NaviPad werden Sie schnell vertraut sein. Über den Touchscreen überwachen und bedienen Sie Ihre Lüftungsgeräte – ganz einfach dank des intuitiv gestalteten Menüs.

### Werden Sie Lüftungsexperte

Sie müssen kein Experte sein, um das Beste aus Ihrem Lüftungsgerät herauszuholen. Alle Einstellungen und Funktionen sind über das NaviPad einfach erreichbar und intuitiv dargestellt, sodass Sie diese optimal nutzen können.

### Optimales Raumklima

Indem Sie Ihre Lüftungsgeräte effizienter nutzen, sparen Sie Energie und Betriebskosten. Letztendlich dreht sich aber alles um gute Raumluftqualität. Das NaviPad hilft Ihnen, den Betrieb Ihres Lüftungsgeräts optimal zu gestalten, damit die Nutzer der Räumlichkeiten ein optimales Raumklima genießen können.



Mehrere Lüftungsgeräte können mit einem NaviPad verbunden werden.

Systemair  
**Access**

### Als Handgerät verwendbar

Das NaviPad\* wurde speziell für den Gebrauch im industriellen Umfeld entwickelt. Es wird am Lüftungsgerät oder der Wand angebracht und kann für die Nutzung als Handgerät abgenommen werden.

\*NaviPad inkl. 3 m Verbindungskabel



**ErP**  
2018 ✓

- Ergonomisches und robustes Design
- Intuitive, benutzerfreundliche Bedienoberfläche
- Frei wählbare Bezeichnungen für Geräte, Komponenten und Alarme
- Übersicht aller verbundenen Lüftungsgeräte über die Schnellbedienung
- Kapazitives Touch-Display (7" TFT, 1.024 x 600 Pixel)
- Schutzklasse IP54



### Robustes Design

Das NaviPad wurde speziell für den Einsatz im industriellen Umfeld entwickelt – einfach zu bedienen, robust und langlebig. Sturzgeprüft und IP54 klassifiziert sowie mit einer griffigen Gummi-Schutzhülle ausgestattet, ist die Bedieneinheit äußerst strapazierfähig.

### Home-Taste

Über die Home-Taste können Sie schnell auf die Betriebsübersicht sowie auf eine Übersicht aller angeschlossenen Lüftungsgeräte zugreifen. Eine LED-Anzeige gibt Auskunft über den Betriebsstatus (Rot bei aktivem Alarm). So behalten Sie den Überblick über mehrere Geräte mit nur einem NaviPad.

### Alles unter Kontrolle

Mit dem NaviPad haben Sie die Kontrolle über Ihre Lüftungsgeräte – und das jederzeit. Tritt eine Störung bei einem Ihrer Geräte auf, werden Sie sofort über einen Alarm informiert. Über den Alarm-Button können Sie alle aktiven Störungen sowie eine Störungshistorie einsehen.

### Benutzerfreundliche Bedienung

Bei der Entwicklung der Nutzeroberfläche des NaviPads haben wir uns von modernen Endgeräten inspirieren lassen. Alle Funktionen und Einstellungen sind einfach über Icons erreichbar. Einfacher Zugriff dank der Hauptnutzerfunktionen auf dem Startbildschirm.

### Aktuelle Gerätedaten

Über das NaviPad haben Sie die Betriebsdaten Ihrer Lüftungsgeräte immer aktuell im Blick. Die übersichtliche Darstellung in einem Flussdiagramm hilft Ihnen dabei. Anpassungen der Leistung sind mit nur wenigen Klicks möglich.

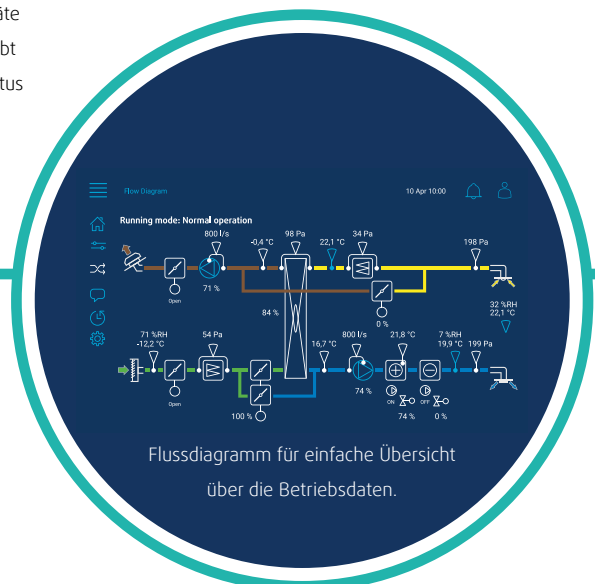

## Temperatursteuerung

Je nach Ausstattung können die folgenden Steuerungsarten eingestellt werden:

- Zuluftsteuerung: Die Zulufttemperatur wird konstant auf dem eingestellten Sollwert gehalten.
- Zuluftsteuerung mit Außentemperatenausgleich: Die eingestellte Zulufttemperatur wird über die Außenlufttemperatur ausgeglichen. Der Ausgleich erfolgt linear zwischen zwei Punkten.
- Ablufttemperatursteuerung (Kaskadenregelung): Standardkonfiguration. Über Kaskadenregelung der Zuluft wird die Raumtemperatur konstant auf dem eingestellten Sollwert gehalten. Die gewünschte Unter- und Obergrenze der Zulufttemperatur wird an der Bedientafel eingestellt.
- Raumlufttemperatursteuerung (Kaskadenregelung, Raumlufttemperaturfühler TG-R5 / PT 1000 ist als Zubehör erforderlich).
- Außentemperaturabhängiges Umschalten (zwischen Zuluft- und Raum- / Abluftsteuerung). Diese Funktion empfiehlt sich zum Einstellen der Zuluftsteuerung in den Wintermonaten und Raumluft- oder Ablufttemperatursteuerung mit Kühlfunktion in den Sommermonaten.



### Kälterückgewinnung

Der Wärmeübertrager gewinnt Kälte aus der Abluft zurück, wenn die Ablufttemperatur 3 K niedriger ist als die Außenlufttemperatur.

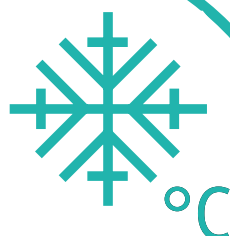

### Kühlung

Im Zuluftkanal kann ein separates Kühlregister (Wasser oder DX) montiert werden. Zur Ansteuerung stellt das Kompaktlüftungsgerät ein 0 – 10 V Signal zur Verfügung. Das Kühlregister, der Stellantrieb, das Ventil und ein Kanalfühler sind separat anzufordern.

### Freie Kühlung

Die freie Kühlung dient in den Sommermonaten der Abkühlung des Gebäudes, in der Nacht mittels kalter Außenluft, wodurch eine Kühlung am Tag kaum noch erforderlich ist und Energie eingespart wird. Die freie Kühlung setzt um 0.00 Uhr ein, wenn alle Programme der Zeitschaltuhr abgeschaltet sind (OFF) und die Außentemperatur tagsüber einen bestimmten Sollwert (22 °C) überschritten hat. Die Ventilatoren schalten sich ein und laufen mindestens drei Minuten.

Abschaltung: Die freie Kühlung schaltet um 06.00 Uhr ab bzw. sobald die Außentemperatur einen bestimmten Sollwert (+15 °C) überschreitet, die Außentemperatur einen einstellbaren Grenzwert unterschreitet (+5 °C, Kondensationsgefahr) oder wenn die Raumtemperatur einen bestimmten Sollwert (+18 °C) unterschreitet. Bei eingeschalteter freier Kühlung laufen die Ventilatoren mit Normalgeschwindigkeit, die Ausgänge Heizen, Wärmeübertrager und Kühlen sind abgeschaltet. Wandmontierter Außenfühler und Raumtemperaturfühler sind als Zubehör empfohlen.

### Summenalarm

Bei Alarm wird ein digitaler Ausgang (24 V AC) zur Weitermeldung z.B. an eine GLT oder eine klassische Hupe aktiviert (Sammelstörmeldung).

### Erweiterter Betrieb oder Zwangslüftung durch externes Signal

Die Geräte verfügen über einen Digitaleingang für erweiterten Betrieb / Zwangslüftung durch ein externes Signal, z.B. eine externe Zeitschaltuhr, einen Bewegungsmelder, CO<sub>2</sub>-Sensor oder ähnlichen Sensor mit spannungsfreiem Kontakt. Einstellbar zwischen 0 – 240 Minuten (Taste "Erweiterter Betrieb").

### Feueralarm

Das Gerät kann so eingestellt werden, dass es bei einem externen Feueralarm (digitaler Input) mit hoher Geschwindigkeit weiterläuft oder abschaltet.



# Topvex

## Allgemeine Übersicht der Topvex Lüftungsgeräte

Topvex Lüftungsgeräte mit oben liegenden Anschlüssen:

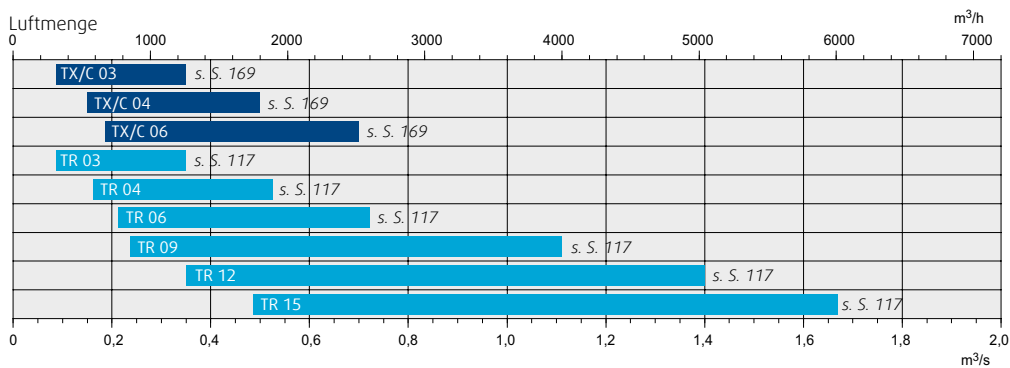

### Anschlüsse oben

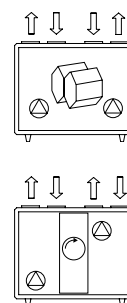

Topvex Lüftungsgeräte mit seitlich liegenden Anschlüssen:

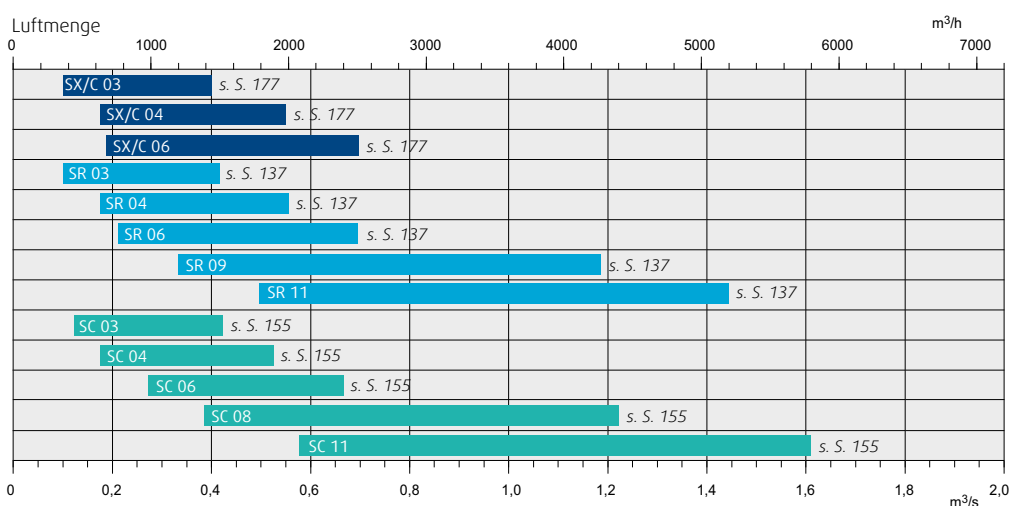

### Anschlüsse seitlich

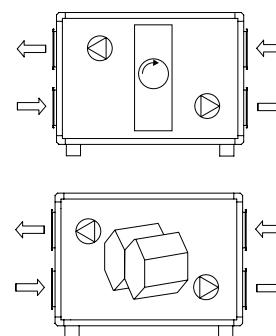

Topvex Lüftungsgeräte für die Montage in der Zwischendecke:

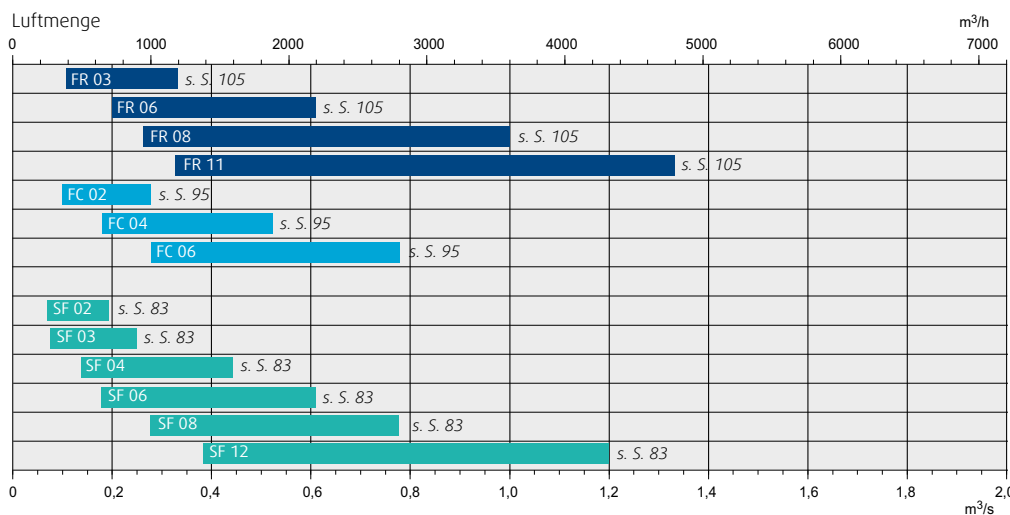

### Flachgeräte

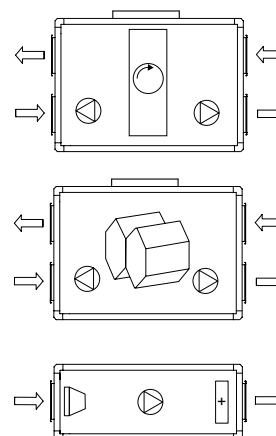



## Abmessungen

Anschlüsse oben					
Typ	Breite (mm)	Höhe (mm)	Tiefe (mm)	teilbar (mm)	Gewicht (kg) <sup>***</sup>
TX/C 03	1.587	1.370	880	-	286
TX/C 04	1.860	1.411	880	-	296
TX/C 06	2.150	1.762	880	-	405
TR 03	1.180	1.375	750	-	225
TR 04	1.480	1.425	850	-	273
TR 06	1.700	1.454	1.000	-	357
TR 09	1.790	1.825	1.120	1.790 / 2 x 895	488
TR 12	1.930	1.935	1.230	1.930 / 2 x 965	578
TR 15	1.930	2.175	1.470	1.930 / 2 x 965	730

Anschlüsse seitlich					
Typ	Breite (mm)	Höhe (mm)	Tiefe (mm)	teilbar (mm)	Gewicht (kg) <sup>***</sup>
SX/C 03	1.986	1.144	877	-	272
SX/C 04	2.120	1.229	877	-	283
SX/C 06	2.404	1.514	877	-	395
SR 03	1.686	1.060	750	-	217
SR 04	1.660	1.141	850	-	253
SR 06	1.660	1.228	1.000	-	296
SR 09	1.838	1.220	1.120	1.838 / 2 x 919	368
SR 11	1.838	1.330	1.230	1.838 / 2 x 919	435
SC 03	1.713	1.631	730	-	293
SC 04	2.057	1.631	730	-	340
SC 06	2.279	1.722	895	671 + 937 + 671**	481
SC 08	2.754	1.871	895	803 + 1.139 + 803**	578
SC 11	3.315	1.871	895	881 + 1.552 + 881**	699

Anschlüsse seitlich					
Typ	Breite (mm)	Höhe (mm)	Tiefe (mm)	teilbar (mm)	Gewicht (kg) <sup>***</sup>
FR 03	1.720	540 (590)*	1.145	-	196
FR 06	2.160	640 (705)*	1.345	-	275
FR 08	2.230	740 (790)*	1.545	-	345
FR 11	2.440	840 (904)*	1.745	-	433
FC 02	2.221	354 (414)*	1.720	-	270
FC 04	2.681	400 (460)*	2.242	-	420
FC 06	2.666	500 (560)*	2.432	-	510
SF 02	1.463	384	557	-	54
SF 03	1.550	436	619	-	60
SF 04	1.497	436	749	-	72
SF 06	1.497	504	849	-	84
SF 08	1.497	608	903	-	105
SF 12	1.546	608	1.011	-	109

\* Höhe unter Verwendung der Gleitschienen für Türen.

\*\* SC 06, 08 und 11 werden in drei Teilen angeliefert.

\*\*\* Gewicht der Kompaktlüftungsgeräte mit PWW-Heizregister.

# Topvex Typenschlüssel



## Topvex SF06 EL

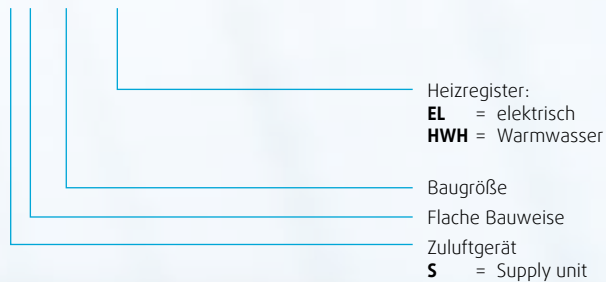

» ab Seite 82



## Topvex FC/FR02 EL-R-CAV WRG

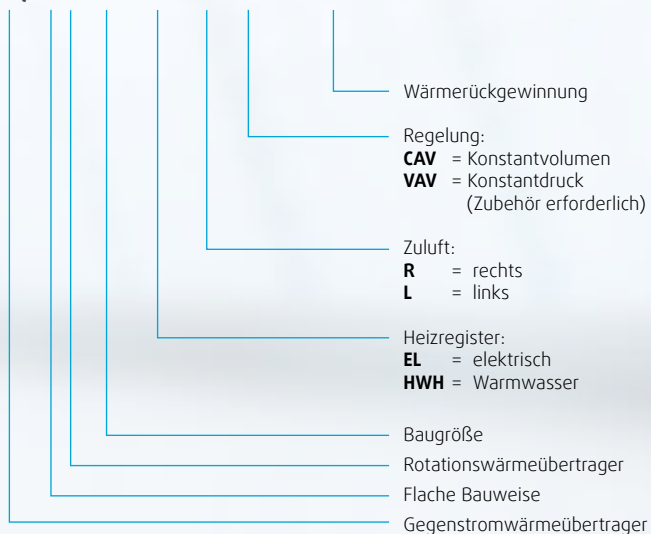

» ab Seite 94





## Topvex SR/SC/SX/C04 EL-R-CAV

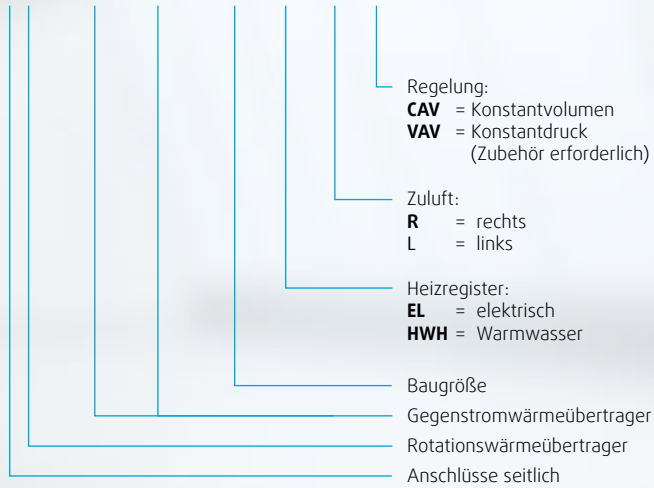

ab Seite 136



Topvex SR



Topvex SC



Topvex SX/C

## Topvex TR/TX/C04 EL-R-CAV

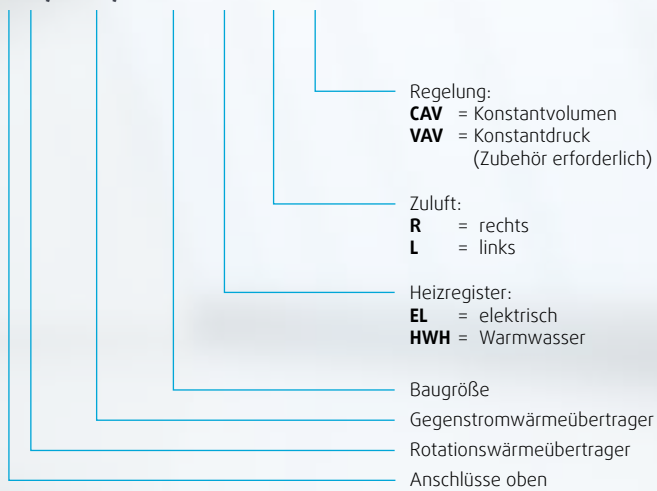

ab Seite 116



Topvex TR



Topvex TX/C

# Topvex SF



## Steckbrief des Topvex SF – Merkmale und Vorteile auf einen Blick

- Sechs Baugrößen bis zu einer Luftmenge von 4.300 m<sup>3</sup>/h
- Niedriger Energieverbrauch
- Integrierte und vorprogrammierte Regelung
- Individuelle 2-stufige prozentuale Luftmengen-einstellung
- Einfache Inspektion und Wartung
- Ansteuerung zusätzlicher Komponenten
- Druckkonstantregelung (VAV) als Zubehör erhältlich
- Bedarfsabhängige Steuerung, z.B. CO<sub>2</sub> (CO<sub>2</sub>-Sensor als Zubehör erforderlich)



Zubehör ab Seite 92

Die kompakten Zuluftgeräte Topvex SF mit Taschenfilter, Ventilator mit EC-Motor, Heizregister und integrierter sowie vorprogrammierter Regelung wurden in Flachbauweise zur Zwischendeckenmontage entwickelt. Durch die kompakte Bauweise sind diese Geräte ideal für Einbausituationen mit begrenztem Platz geeignet.

Das Gehäuse besteht aus doppelschaligem Aluzink-Blech (AZ185), mit 50 mm innenliegender Mineralwolle zur Wärme- und Schalldämmung. Die großen Revisionstüren vereinfachen die Inbetriebnahme und Wartung.

Serienmäßig ist die Baureihe Topvex SF mit einem Taschenfilter 1\* ausgestattet. Optional als Zubehör ist der Taschenfilter in 2\* oder 3\* erhältlich. Die Drucküberwachung des Taschenfilters signalisiert über die Regelung den Bedarf für einen Filterwechsel.

Topvex SF02 – SF06 sind mit elektrischem Heizregister in zwei Leistungsstufen erhältlich. Die Baugrößen SF02 – SF12 verfügen alternativ über ein Wasserheizregister.

Die benutzerfreundliche Regelung verfügt über eine einfache Menüstruktur, einen Inbetriebnahmeassistent, Wochenprogramm, Temperatur- und 2-stufige Luftstromregelung. Über zusätzliche Sensoren wie CO<sub>2</sub>, Feuchte oder Bewegungsmelder, kann zwischen den beiden Ventilatorstufen bedarfsabhängig gewechselt werden.

Druckkonstantregelung (VAV) kann mit einem zusätzlichen Zubehör-Set realisiert werden.

Die kompakten Zuluftgeräte Topvex SF verfügen über energiesparende Funktionen wie freie Kühlung und außen-temperaturgeführte Luftmengenkompensation.

Eine Anbindung an die GLT durch Modbus / Exoline via RS-485, Bacnet, und TCP / IP (interne website) ist möglich.

\*Taschenfilter:

1 = ePM10 60% (M5)

2 = ePM1 60% (F7)

3 = Coarse 60% (G3)

## Leistungsbereich

### Topvex SF02, SF03, SF04, SF06, SF08 und SF12

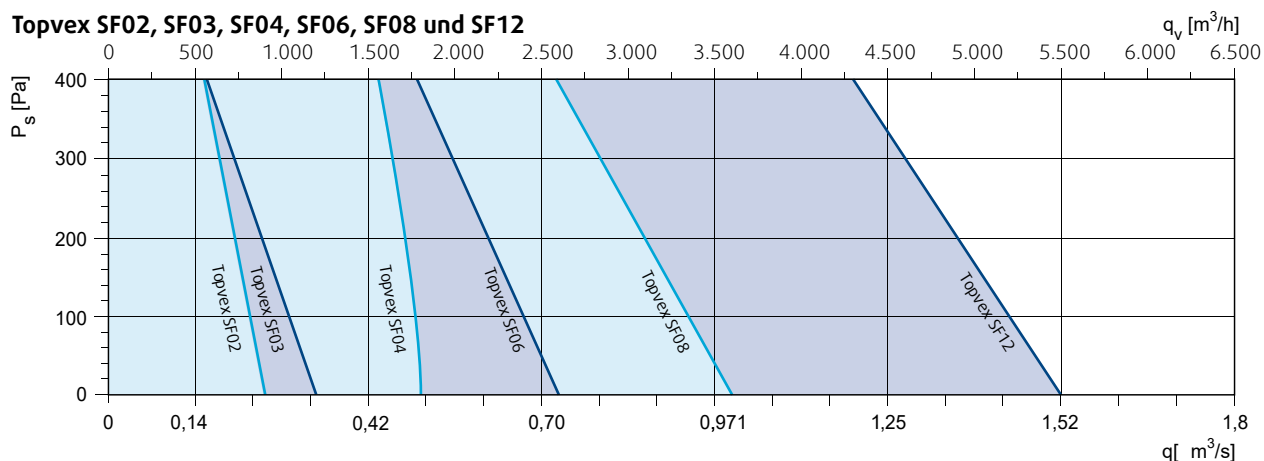

## Technische Daten

Topvex SF HWH*		SF02	SF03	SF04	SF06	SF08	SF12
Artikel-Nr.		39395	39399	39403	39407	39409	39411
Spannung	V			230			400
Frequenz	Hz			50			50
Phase	~			1			3
Empfohlene Sicherung	A			10			3 x 10
Schutzklasse	IP			23			23
Gewicht	kg	54	59	72	84	105	109

### Heizer

Zuluftventilator		SF02	SF03	SF04	SF06	SF08	SF12
Spannung	V			230			400
Phase	~			1			3
Strom	A	1,17	1,19	2,36	2,11	3,3	2
Elektr. Aufnahmeleistung (P1)	W	168	169	540	482	756	1.289
Drehzahl	1/min	2.814	2.466	3.699	2.189	2.061	2.003

### Zuluftfilter

Filterklasse ePM10 60% (M5)

### Schalldaten

Schalldruckpegel in 3 m (20 m<sup>2</sup> Sabine) dB(A) 53,2 48,6 53,8 53,5 55,9 60,9

Topvex SF EL**		SF02	SF02	SF03	SF03	SF04	SF04	SF06	SF06
Artikel-Nr.		39392	39393	39396	39397	39400	39401	39404	39405
Spannung	V					400			
Frequenz	Hz					50			
Phase	~					3			
Empfohlene Sicherung	A	3 x 10	3 x 16	3 x 16	3 x 32	3 x 20	3 x 40	3 x 25	3 x 50
Schutzklasse	IP					23			
Gewicht	kg	54	55	68,5	60	72	74	86	88

### Elektro-Heizregister

Aufnahmeleistung, Elektroheizung kW 4,5 9 7,7 15,3 10,5 20,9 13,7 27,5

### Zuluftventilator

Zuluftventilator		SF02	SF03	SF04	SF06
Spannung	V			230	
Phase	~			1	
Strom	A	1,17	1,19	2,36	2,11
Elektr. Aufnahmeleistung (P1)	W	168	169	540	482
Drehzahl	1/min	2.814	2.466	3.699	2.189

### Zuluftfilter

Filterklasse ePM10 60% (M5)

### Schalldaten

Schalldruckpegel in 3 m (20 m<sup>2</sup> Sabine) dB(A) 53,2 48,6 53,8 53,5

\*HWH: Nachheizregister, Wasser

\*\*EL: Nachheizregister, elektrisch

# Schema

## Topvex SF02-12HW

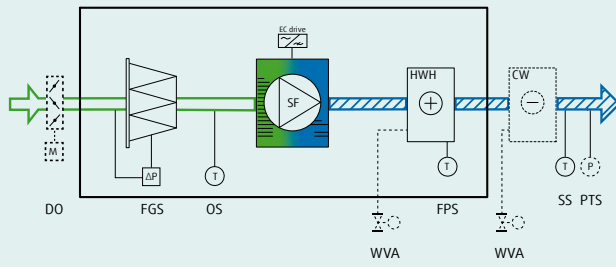

## Topvex SF02-06EL

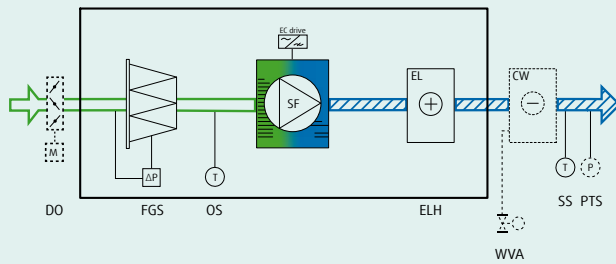

➡ = Zuluft      ➡ = Außenluft

- CW\*      Kühlregister
- DO\*      Außenluftklappe
- ELH      Heizregister
- FGS      Drucküberwachung Zuluftfilter
- FPS      Frostschutzsensor
- HWH      Nachheizregister Wasser
- OS      Außenluftsensor
- PTS\*      Drucküberwachung Zuluftventilator
- SF      Zuluftventilator
- SS      Zuluftsensor
- WVA\*      Stellantrieb und Ventil

\* Zubehör

# Abmessungen

## Topvex SF02-03

= Zuluft      = Außenluft

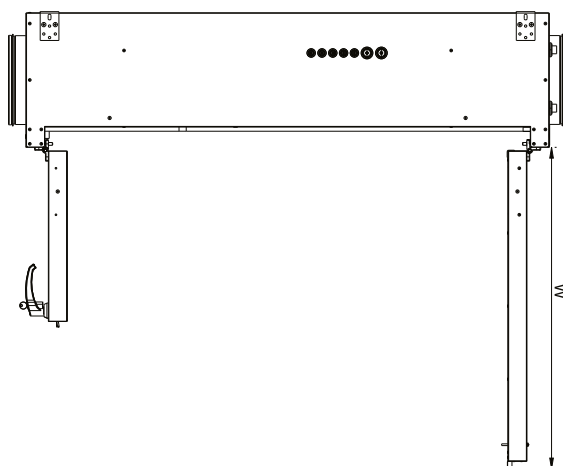
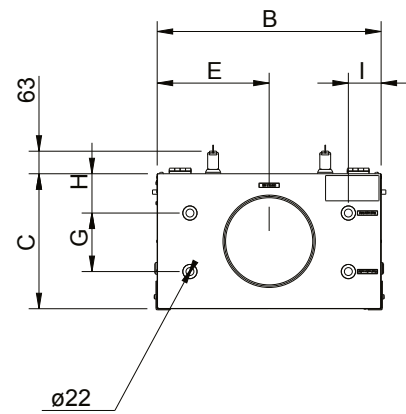
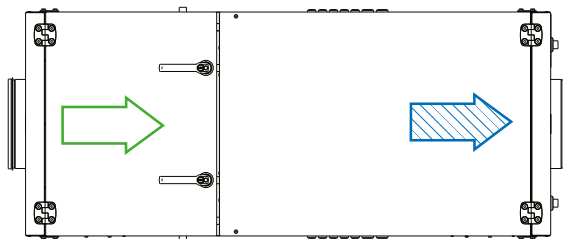
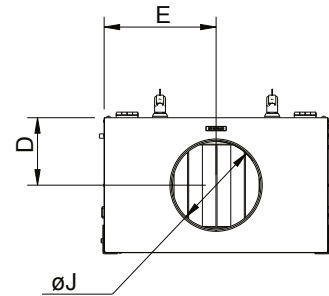
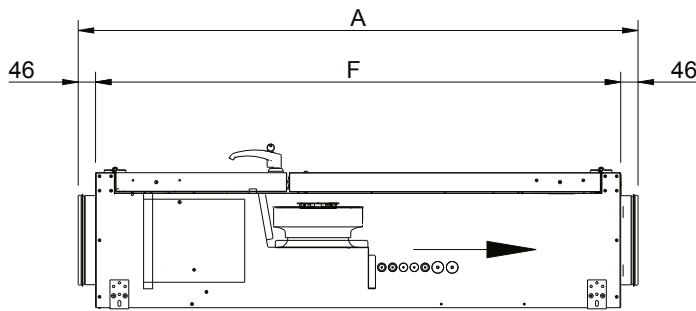

Topvex	A	B	C	D	E	F	G	H	I	øJ	W
SF02	1463	557	321	161	278	1366	150	88	92	200	844
SF03	1550	619	373	187	310	1454	152	109	92	250	893

Abmessungen in mm.

# Abmessungen

## Rechte und linke Ausführung Topvex SF04-12

 = Zuluft     = Außenluft

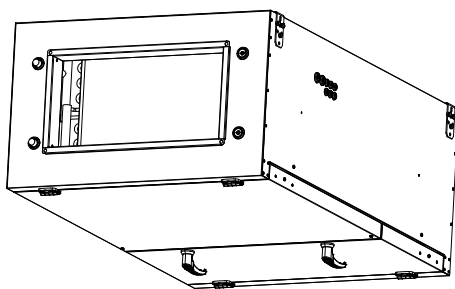
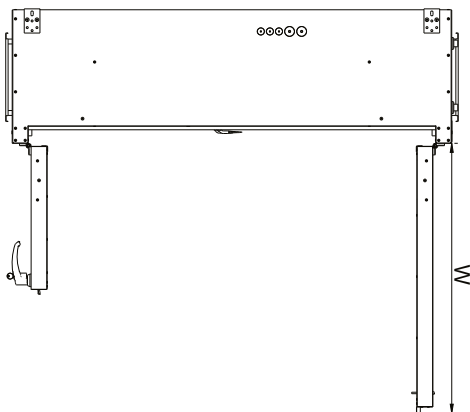
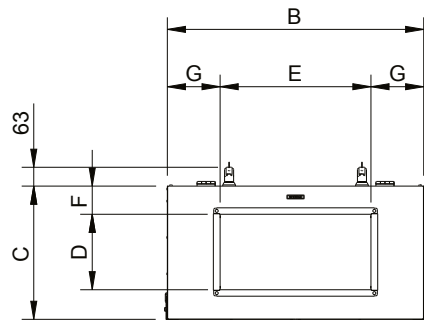
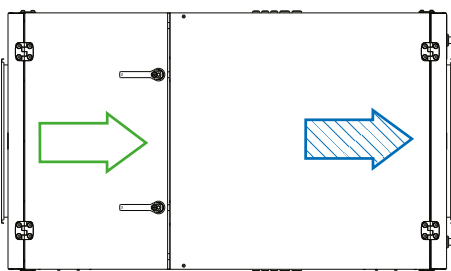
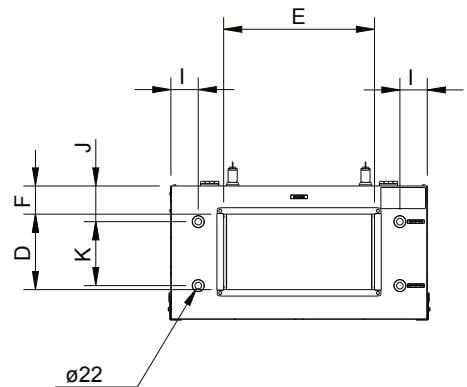
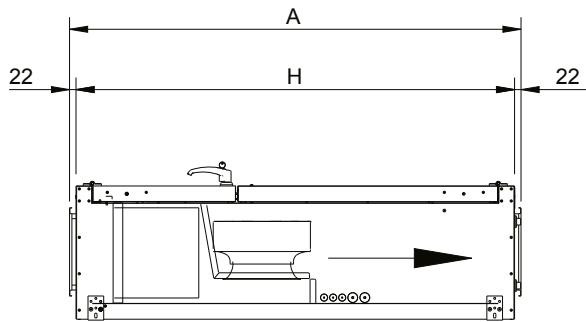

Topvex	A	B	C	D	E	F	G	H	I	J	K	W
SF04	1497	749	373	200	400	89	175	1454	90	109	162	894
SF06	1497	849	441	250	500	94	175	1454	91	119	212	894
SF08	1497	903	545	300	600	125	152	1454	90	145	262	894
SF12	1546	1011	545	400	700	74	152	1503	92	94	362	894

Abmessungen in mm.

## Diagramme Luftleistung

### Zuluft

#### Topvex SF02

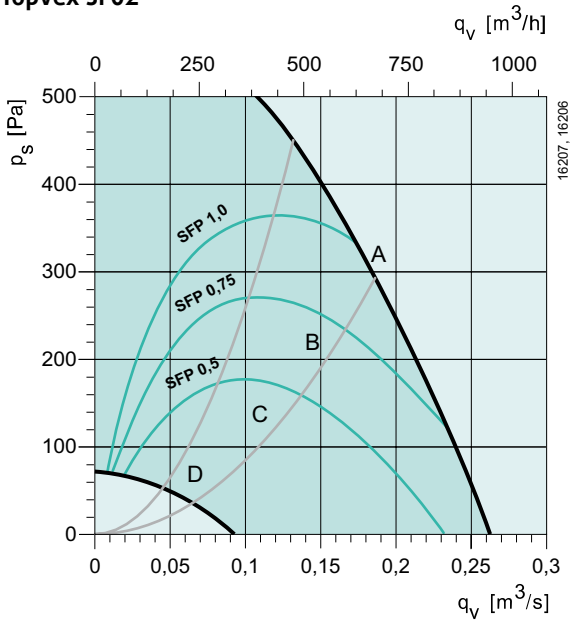

### Zuluft

Schallleistungspegel ( $L_w$ ), dB(A) – Mittelfrequenzbereich, Hz										
	Tot	63	125	250	500	1k	2k	4k	8k	
A	10V	80	60	62	74	74	72	73	62	63
B	7V	71	54	57	63	66	64	65	57	54
C	5V	62	47	52	54	57	55	56	46	40
D	3V	51	39	47	40	44	43	43	27	20

### Umgebung

Schallleistungspegel ( $L_w$ ), dB(A) – Mittelfrequenzbereich, Hz										
	Tot	63	125	250	500	1k	2k	4k	8k	
A	10V	61	37	44	58	56	47	46	38	36
B	7V	51	31	39	46	47	39	39	30	27
C	5V	42	23	35	37	28	31	29	18	13
D	3V	31	15	28	24	25	18	16	0	0

### Zuluft

#### Topvex SF03

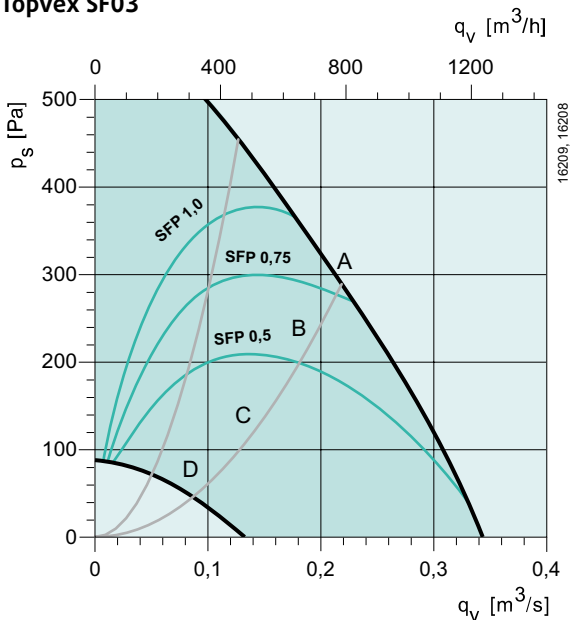

### Zuluft

Schallleistungspegel ( $L_w$ ), dB(A) – Mittelfrequenzbereich, Hz										
	Tot	63	125	250	500	1k	2k	4k	8k	
A	10V	76	46	55	69	67	69	71	65	66
B	6,7V	70	43	52	62	61	63	65	59	59
C	4,5V	61	39	55	52	53	54	56	44	41
D	2,5V	47	39	38	37	38	43	37	19	18

### Umgebung

Schallleistungspegel ( $L_w$ ), dB(A) – Mittelfrequenzbereich, Hz										
	Tot	63	125	250	500	1k	2k	4k	8k	
A	10V	55	28	38	54	45	42	39	31	34
B	6,7V	48	24	35	47	39	36	34	25	27
C	4,5V	42	20	39	37	31	26	25	10	9
D	2,5V	26	19	20	22	16	15	6	0	0

**SFP-Wert = Spezifische Ventilatorleistung ( $\text{kW/m}^3/\text{s}$ )**

Der genannte SFP-Wert bezieht sich auf das ganze Gerät.

### Schallleistungspegel

Die Tabelle zeigt den Schallleistungspegel  $L_w$ , nicht zu verwechseln mit dem Schalldruckpegel  $L_p$ .

## Diagramme Luftleistung

### Zuluft

#### Topvex SF04

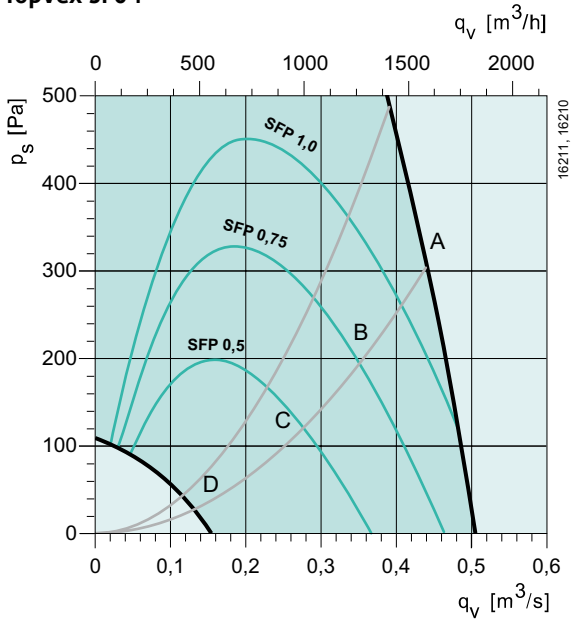

### Zuluft

Schalleistungspegel ( $L_w$ ), dB(A) - Mittelfrequenzbereich, Hz										
	Tot	63	125	250	500	1k	2k	4k	8k	
A	10V	88	61	68	73	83	81	83	76	72
B	7,3V	81	55	63	70	75	74	76	68	65
C	5V	69	48	55	61	64	62	64	57	52
D	2,8V	54	36	45	45	48	45	49	31	21

### Umgebung

Schalleistungspegel ( $L_w$ ), dB(A) - Mittelfrequenzbereich, Hz										
	Tot	63	125	250	500	1k	2k	4k	8k	
A	10V	62	38	53	57	54	53	57	46	43
B	7,3V	57	31	48	54	47	45	49	38	37
C	5V	48	25	41	45	35	33	37	27	24
D	2,8V	33	13	30	29	19	17	23	1	0

### Zuluft

#### Topvex SF06

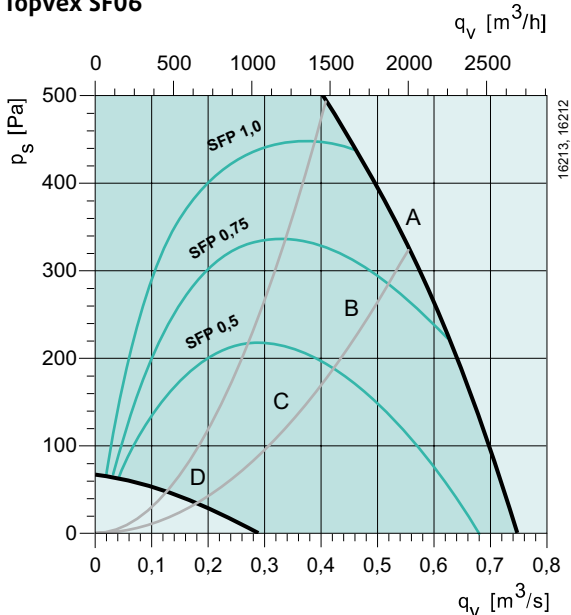

### Zuluft

Schalleistungspegel ( $L_w$ ), dB(A) - Mittelfrequenzbereich, Hz										
	Tot	63	125	250	500	1k	2k	4k	8k	
A	10V	81	61	65	76	74	76	72	65	56
B	7V	74	55	63	67	67	68	64	58	48
C	4,9V	63	50	56	57	56	58	53	47	36
D	2,8V	50	47	39	39	41	40	34	25	19

### Umgebung

Schalleistungspegel ( $L_w$ ), dB(A) - Mittelfrequenzbereich, Hz										
	Tot	63	125	250	500	1k	2k	4k	8k	
A	10V	62	42	52	61	47	49	44	36	30
B	7V	55	36	51	53	39	42	36	29	22
C	4,9V	45	31	42	42	29	32	25	17	10
D	2,8V	30	28	28	24	13	14	6	0	0

**SFP-Wert = Spezifische Ventilatorleistung ( $kW/m^3/s$ )**  
Der genannte SFP-Wert bezieht sich auf das ganze Gerät.

### Schalleistungspegel

Die Tabelle zeigt den Schalleistungspegel  $L_wA$ , nicht zu verwechseln mit dem Schalldruckpegel  $L_pA$ .



## Diagramme Luftleistung

### Zuluft

#### Topvex SF08

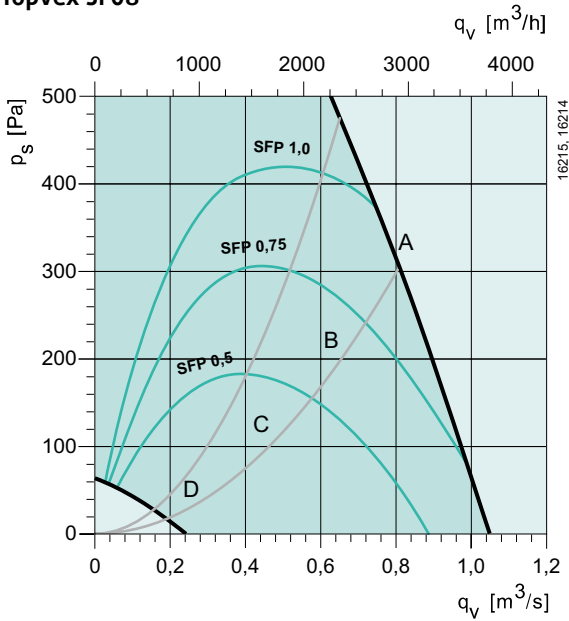

### Zuluft

Schalleistungspegel ( $L_w$ ), dB(A) – Mittelfrequenzbereich, Hz										
		Tot	63	125	250	500	1k	2k	4k	8k
A	10V	84	61	70	78	78	80	75	69	59
B	6,6V	77	55	68	69	70	72	66	60	51
C	4,6V	67	51	56	59	60	61	55	49	38
D	2,5V	49	40	42	41	42	43	35	26	20

### Umgebung

Schalleistungspegel ( $L_w$ ), dB(A) – Mittelfrequenzbereich, Hz										
		Tot	63	125	250	500	1k	2k	4k	8k
A	10V	65	40	58	62	53	55	55	47	35
B	6,6V	59	34	57	52	45	47	46	39	27
C	4,6V	48	30	46	42	35	37	35	28	14
D	2,5V	30	19	28	23	17	18	14	4	0

### Zuluft

#### Topvex SF12

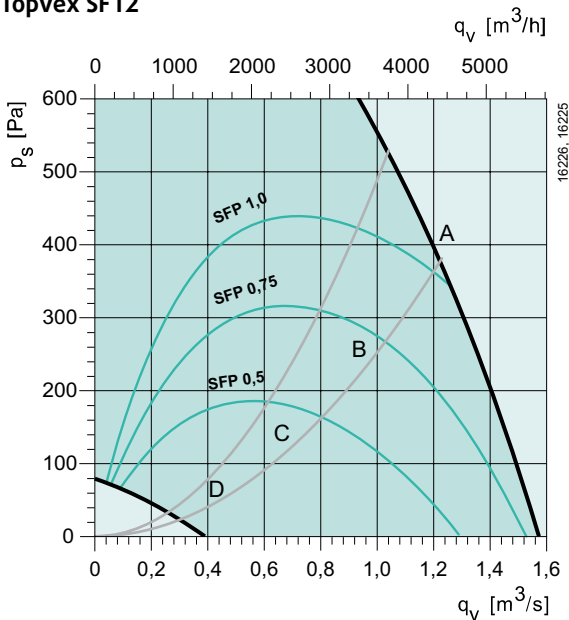

### Zuluft

Schalleistungspegel ( $L_w$ ), dB(A) – Mittelfrequenzbereich, Hz										
		Tot	63	125	250	500	1k	2k	4k	8k
A	10V	89	65	74	83	83	85	80	73	66
B	6,2V	82	59	72	75	76	77	71	64	62
C	4,1V	71	54	62	63	64	65	59	57	44
D	2,3V	54	43	44	45	47	47	48	34	25

### Umgebung

Schalleistungspegel ( $L_w$ ), dB(A) – Mittelfrequenzbereich, Hz										
		Tot	63	125	250	500	1k	2k	4k	8k
A	10V	69	45	64	67	59	56	52	43	41
B	6,2V	64	40	63	58	52	48	43	35	36
C	4,1V	53	35	51	47	40	36	31	28	17
D	2,3V	36	24	33	29	22	18	20	4	0

**SFP-Wert = Spezifische Ventilatorleistung (kW/m<sup>3</sup>/s)**

Der genannte SFP-Wert bezieht sich auf das ganze Gerät.

### Schalleistungspegel

Die Tabelle zeigt den Schalleistungspegel  $L_w$ , nicht zu verwechseln mit dem Schalldruckpegel  $L_p$ .

## Elektroheizregister

		SF02 EL			SF02 EL			SF03 EL			SF03 EL		
Leistung	kW	4,5			9			7,7			15,3		
Luftmenge	m <sup>3</sup> /h	400	600	800	400	600	800	600	800	1000	600	800	1000
		Zulufttemperatur °C			Zulufttemperatur °C			Zulufttemperatur °C			Zulufttemperatur °C		
Außen-temperatur	0 °C	>30	21	16	>30			>30	27	21	>30		
	-10 °C	20	10	-	>30	30	20	24	16	11	>30		
	-18 °C	11	-	-	>30	21	11	15	-	-	>30	>30	22
	-25 °C	-	-	-	>30	13	-	-	-	-	>30	23	14

		SF04 EL			SF04 EL			SF06 EL			SF06 EL		
Leistung	kW	10,5			20,9			13,7			27,5		
Luftmenge	m <sup>3</sup> /h	900	1.200	1.500	900	1.200	1.500	1.300	1.800	2.300	1.300	1.800	2.300
		Zulufttemperatur °C			Zulufttemperatur °C			Zulufttemperatur °C			Zulufttemperatur °C		
Außen-temperatur	0 °C	>30	24	19	>30			29	21	17	>30		
	-10 °C	21	13	-	>30	>30	27	18	-	-	>30	>30	22
	-18 °C	12	-	-	>30	27	18	-	-	-	>30	22	13
	-25 °C	-	-	-	>30	19	-	-	-	-	28	13	-

## Wasserheizregister

		SF02				SF03			
Wassertemperatur	°C	60/40	70/50	60/40	70/50	60/40	70/50	60/40	70/50
Luftmenge	m <sup>3</sup> /h	400		800		600		1.000	
Außenlufttemperatur 0 °C									
Zulufttemperatur	°C	33	41	24	31	36	46	30	38
Wassermenge	l/s	0,0535	0,0679	0,08	0,1019	0,0874	0,1128	0,1206	0,1563
Druckverlust wasserseitig	kPa	3,6	5,6	7,3	10,8	2,1	3,2	3,8	5,8
Leistung	kW	4,4	5,6	6,6	8,4	7,2	9,3	10	12,9
Außenlufttemperatur -10 °C									
Zulufttemperatur	°C	31	39	20	27	35	45	27	36
Wassermenge	l/s	0,0663	0,0806	0,0993	0,1212	0,1096	0,1346	0,1516	0,187
Druckverlust wasserseitig	kPa	5,2	7,1	10,7	14,8	3,2	4,4	5,7	8
Leistung	kW	5,5	6,6	8,2	10	9,1	11,1	12,5	15,4
Außenlufttemperatur -18 °C									
Zulufttemperatur	°C	29	38	17	24	34	44	25	34
Wassermenge	l/s	0,0764	0,0908	0,1146	0,1365	0,1272	0,152	0,1762	1,114
Druckverlust wasserseitig	kPa	6,7	8,8	13,9	18,4	4,1	5,5	7,4	10
Leistung	kW	6,3	7,5	9,5	11,2	10,5	12,5	14,6	17,4
Außenlufttemperatur -25 °C									
Zulufttemperatur	°C	27	36	14	21	33	43	24	32
Wassermenge	l/s	0,0853	0,0996	0,128	0,1499	0,1424	0,1672	0,1977	0,2331
Druckverlust wasserseitig	kPa	8,2	10,4	17	21,8	5,1	6,5	9,2	12
Leistung	kW	7	8,2	10,6	12,3	11,8	13,8	16,3	19,2

# Wasserheizregister

		SF04				SF06			
Wassertemperatur	°C	60/40	70/50	60/40	70/50	60/40	70/50	60/40	70/50
Luftmenge	m³/h	900		1.500		1.300		2.300	
Außenlufttemperatur 0 °C									
Zulufttemperatur	°C	35	44	28	35	37	47	29	37
Wassermenge	l/s	0,1275	0,688	0,715	0,2184	0,1988	0,2532	0,2685	0,3446
Druckverlust wasserseitig	kPa	3	4,5	4,9	7,6	4,3	6,5	7,5	11,5
Leistung	kW	10,5	13,4	14	18	16,4	20,8	22,2	28,3
Außenlufttemperatur -10 °C									
Zulufttemperatur	°C	33	43	25	33	37	47	26	34
Wassermenge	l/s	0,159	0,1946	0,2122	0,2607	0,247	0,3009	0,3352	0,4111
Druckverlust wasserseitig	kPa	4,4	6,1	7,4	10,4	6,4	8,9	11,2	15,9
Leistung	kW	13,1	16	17,5	21,5	20,4	24,8	27,7	33,8
Außenlufttemperatur -18 °C									
Zulufttemperatur	°C	32	42	22	30	36	46	24	31
Wassermenge	l/s	0,1841	0,2195	0,2461	0,2946	0,2584	0,3391	0,3884	0,4642
Druckverlust wasserseitig	kPa	5,7	7,6	9,7	13,1	8,4	11,1	14,7	19,9
Leistung	kW	15,2	18,1	20,3	24,2	23,6	27,9	32,1	38,2
Außenlufttemperatur -25 °C									
Zulufttemperatur	°C	31	41	20	28	35	45	22	29
Wassermenge	l/s	0,206	0,2414	0,2756	0,3241	0,3189	0,3726	0,4347	0,5106
Druckverlust wasserseitig	kPa	7	9,1	11,9	15,6	10,3	13,3	18,1	23,8
Leistung	kW	17	19,9	22,8	26,7	26,3	30,7	35,9	42
		SF08				SF012			
Wassertemperatur	°C	60/40	70/50	60/40	70/50	60/40	70/50	60/40	70/50
Luftmenge	m³/h	1.800		3.000		2.300		4.500	
Außenlufttemperatur 0 °C									
Zulufttemperatur	°C	37	47	29	37	36	45	25	32
Wassermenge	l/s	0,2751	0,3494	0,3565	0,4558	0,3386	0,4273	0,4633	0,5882
Druckverlust wasserseitig	kPa	5,1	7,7	8,2	12,6	7,7	11,6	13,8	21
Leistung	kW	22,7	28,7	29,4	37,5	28	35,2	38,3	48,4
Außenlufttemperatur -10 °C									
Zulufttemperatur	°C	37	46	26	34	35	44	21	28
Wassermenge	l/s	0,609	0,741	0,792	0,5427	0,4179	0,5062	0,5735	0,6982
Druckverlust wasserseitig	kPa	7,6	10,6	12,3	17,5	11,4	15,8	20,5	28,9
Leistung	kW	28,2	34,1	36,6	44,6	34,5	41,6	47,4	57,4
Außenlufttemperatur -18 °C									
Zulufttemperatur	°C	36	46	24	32	33	43	18	25
Wassermenge	l/s	0,3937	0,4672	0,5131	0,6121	0,4811	0,5693	0,6612	0,7859
Druckverlust wasserseitig	kPa	9,9	13,2	16,2	21,9	14,8	19,7	26,8	36
Leistung	kW	32,5	38,4	42,4	50,4	39,7	46,8	54,6	64,7
Außenlufttemperatur -25 °C									
Zulufttemperatur	°C	35	45	22	30	32	42	15	22
Wassermenge	l/s	0,4396	0,513	0,5737	0,6727	0,5362	0,6244	0,7376	0,8624
Druckverlust wasserseitig	kPa	12,1	15,7	19,9	26,1	18,1	23,4	32,8	42,9
Leistung	kW	36,3	42,2	47,4	55,3	44,3	51,4	60,9	71

## Zubehör

	SF02		SF03		SF04		
	Bezeichnung	Artikel-Nr.	Bezeichnung	Artikel-Nr.	Bezeichnung	Artikel-Nr.	
	ASF 200 Flexibler Verbindungsstutzen	2714	ASF 250	2716	DS 40-20	1539	S. 238
	TUNE-AHU-R-200-LF24 Jalousieklappe für runde Kanäle	87582	TUNE-AHU-R-250-LF24	79889	TUNE-AHU-400x200-TF24	79941	S. 224
	LDC 200 Schalldämpfer (L = 900 mm)	5195	LDC 250	5196	LDR-B 40-20	9234	S. 221/220
	SCD 200/1,0 Rohrschalldämpfer	2560	SCD 250/1,0 Rohrschalld.	2561	-	-	S. 222
	RVAZ4 24A (0-10) Stellantrieb 2- oder 3-Wege-Ventil	9862	RVAZ4 24A (0-10V)	9862	RVAZ4 24A (0-10V)	9862	S. 235
	ZTR 15-1,0 3-Wege Ventil	9672	ZTR 15-1,6	9673	ZTR 20-2,5	9677	S. 236
	ZTV 15-1,0 2-Wege Ventil	9823	ZTV 15-1,6	9824	ZTV 20-2,5	9825	S. 236
	S-ED-RU-DFO Raumbedieneinheit	27989	S-ED-RU-DFO	27989	S-ED-RU-DFO	27989	S. 216
	S-ED-TOUCH Touchdisplay	208998	S-ED-TOUCH	208998	S-ED-TOUCH	208998	S. 216
	Topvex VAV-Set (druckkonstant) Set für Umrüstung auf VAV-Regelung	145946	Topvex VAV-Set	145946	Topvex VAV-Set	145946	S. 240
	CO <sub>2</sub> RT-R-D CO <sub>2</sub> -Sensor (0/1) mit Display	6993	CO <sub>2</sub> RT-R-D	6993	CO <sub>2</sub> RT-R-D	6993	S. 213
	CO <sub>2</sub> -Sensor CO <sub>2</sub> -Sensor (0-10V) mit Display	14905	CO <sub>2</sub> -Sensor	14905	CO <sub>2</sub> -Sensor	14905	S. 212
	CO <sub>2</sub> DT-R CO <sub>2</sub> -Sensor (0/1) Kanalmontage	14352	CO <sub>2</sub> DT-R	14352	CO <sub>2</sub> DT-R	14352	S. 213
	CO <sub>2</sub> -Sensor Kanal CO <sub>2</sub> -Sensor (0-10V) Kanalmontage	14906	CO <sub>2</sub> -Sensor Kanal	14906	CO <sub>2</sub> -Sensor Kanal	14906	S. 213
	TG-KH/PT1000 Kanaltemperaturfühler	202705	TG-KH/PT1000	202705	TG-KH/PT1000	202705	S. 214
	TG-UH/PT1000 Außentemperaturfühler	35203	TG-UH/PT1000	35203	TG-UH/PT1000	35203	S. 214
	TG-R5/PT1000 Raumtemperaturfühler	5404	TG-R5/PT1000	5404	TG-R5/PT1000	5404	S. 214
	HU Raumhygrostat (digital)	30213	HU	30213	HU	30213	S. 215
	CWK 250-3-2,5 Kaltwasserkühler	30024	CWK 400-3-2,5	30026	PGK 50-30-3-2,0	6608	S. 226
	DXRE 40-20-3-2,5 Kanalkühlregister, Kältemittel	7951	DXRE 50-25-3-2,5	7952	DXRE 50-30-3-2,5	7953	S. 230
	BWS 416 TPSN Revisionschalter	206735	BWS 425 TPSN	206737	BWS 425 TPSN	206737	S. 240
	KRM-1 Kanalrauchmelder 230 V	35937	KRM-1	35937	KRM-1	35937	S. 219
	Brandschutzkl. Mod 6/230V + 2KRM	93083	Brandschutzkl. Mod	93083	Brandschutzkl. Mod	93083	S. 219
	BFT SF02 coarse 60% (G3) Filter	209764	BFT SF03 coarse 50% (G3) Filter	209843	BFT SF 04 coarse 50% (G3) Filter	209845	S. 242
	BFT SF02 ePM10 60% (M5) Filter	209761	BFT SF03 ePM10 60% (M5) Filter	209801	BFT SF04 ePM10 60% (M5) Filter	209803	S. 242
	BFT SF02 ePM1 60% (F7) Filter	209765	BFT SF03 ePM1 60% (F7) Filter	209844	BFT SF04 ePM1 60% (F7) Filter	209846	S. 242

## Zubehör

	SF06		SF08		SF12		
	Bezeichnung	Artikel-Nr.	Bezeichnung	Artikel-Nr.	Bezeichnung	Artikel-Nr.	
	DS 50-25 Flexibler Verbinder	1542	DS 60-30	1547	DS 70-40	1551	S. 238
	TUNE-AHU-500x250-TF24 Jalousieklappe für runde Kanäle	79894	TUNE-AHU-600x000-TF24	79896	TUNE-AHU-700x40-LF24	79937	S. 224
	LDR-B 50-25 Schalldämpfer (L = 900 mm)	9236	LDR-B 60-30	9240	LDR-B 70-40	9450	S. 220
	LDR 50-25 Schalldämpfer	5070	LDR 60-30	5072	LDR 70-40	5074	S. 220
	RVAZ4 24A (0-10) Stellantrieb 2- oder 3-Wege-Ventil	9862	RVAZ4 24A (0-10V)	9862	RVAZ4 24A (0-10V)	9862	S. 235
	ZTR 20-4,0 3-Wege Ventil	9678	ZTR 20-6,0	9679	ZTRB 25-8,0	4735	S. 236
	ZTV 20-4,0 2-Wege Ventil	9826	ZTV 20-6,0	9827	ZTVB 25-8,0	4738	S. 236
	S-ED-RU-DFO Raumbedieneinheit	27989	S-ED-RU-DFO	27989	S-ED-RU-DFO	27989	S. 216
	S-ED-TOUCH Touchdisplay	208998	S-ED-TOUCH	208998	S-ED-TOUCH	208998	S. 216
	Topvex VAV-Set Druckkonstant-Set	145946	Topvex VAV-Set	145946	Topvex VAV-Set	145946	S. 240
	CO <sub>2</sub> RT-R-D CO <sub>2</sub> -Sensor (0/1) mit Display	6993	CO <sub>2</sub> RT-R-D	6993	CO <sub>2</sub> RT-R-D	6993	S. 213
	CO <sub>2</sub> -Sensor CO <sub>2</sub> -Sensor (0-10V) mit Display	14905	CO <sub>2</sub> -Sensor	14905	CO <sub>2</sub> -Sensor	14905	S. 212
	CO <sub>2</sub> DT-R CO <sub>2</sub> -Sensor (0/1) Kanalmontage	14352	CO <sub>2</sub> DT-R	14352	CO <sub>2</sub> DT-R	14352	S. 213
	CO <sub>2</sub> -Sensor Kanal CO <sub>2</sub> -Sensor (0-10V) Kanalmontage	14906	CO <sub>2</sub> -Sensor Kanal	14906	CO <sub>2</sub> -Sensor Kanal	14906	S. 213
	TG-KH/PT1000 Kanaltemperaturfühler	202705	TG-KH/PT1000	202705	TG-KH/PT1000	202705	S. 214
	TG-UH/PT1000 Außentemperaturfühler	35203	TG-UH/PT1000	35203	TG-UH/PT1000	35203	S. 214
	TG-R5/PT1000 Raumtemperaturfühler	5404	TG-R5/PT1000	5404	TG-R5/PT1000	5404	S. 214
	HU Raumhygrostat (digital)	30213	HU	30213	HU	30213	S. 215
	PGK 60-35-3-2,0 Kanalkühlregister, Wasser	6612	PGK 80-50-3-2,0	6619	PGK 100-50-3-2,0	6601	S. 228
	DXRE 60-35-3-2,5 Kanalkühlregister, Kältemittel	7956	DXRE 80-50-3-2,5	7958	DXRE 100-50-3-2,5	7959	S. 230
	BWS 425 TPSN Revisionschalter	206737	BWS 416 TPSN	206735	BWS 416 TPSN	206735	S. 240
	KRM-1 Kanalrauchmelder 230 V	35937	KRM-1	35937	KRM-1	35937	S. 219
	Brandschutzkl. Mod 6/230V + 2KRM	93083	Brandschutzkl. Mod	93083	Brandschutzkl. Mod	93083	S. 219
	BFT SF06 coarse 50% (G3) Filter	209762	BFT SF08 coarse 60% (G3) Filter	209847	BFT SF12 coarse 50% (G3) Filter	209849	S. 242
	BFT SF06 ePM10 60% (M5) Filter	209760	BFT SF08 ePM10 60% (M5) Filter	209832	BFT SF12 ePM10 60% (M5) Filter	209833	S. 242
	BFT SF06 ePM1 60% (F7) Filter	209763	BFT SF08 ePM1 60% (F7) Filter	209848	BFT SF12 ePM1 60% (F7) Filter	209850	S. 242

# Topvex FC



## Steckbrief des Topvex FC – Merkmale und Vorteile auf einen Blick

- Hocheffizienter Gegenstromwärmeübertrager  
> 80% Wärmerückgewinnung nach EN308
- 100% Bypass
- Integrierte und vorprogrammierte Regelung
- 3 Ventilatorstufen
- Volumenkonstantregelung (CAV) als Standard  
oder Druckkonstantregelung (VAV) als Zubehör  
erhältlich
- Außenliegender Schaltschrank, um 90 Grad  
drehbar
- Bedarfsabhängige Steuerung, z.B. CO<sub>2</sub>  
(CO<sub>2</sub>-Sensor als Zubehör erforderlich)

Die Kompaktlüftungsgeräte Topvex FC mit Gegenstromwärmeübertrager und integrierter sowie vorprogrammierter Regelung wurden in Flachbauweise zur Zwischendeckenmontage entwickelt.

Das Gehäuse besteht aus doppelschaligem Aluzink-Blech (AZ185), mit innenliegender Mineralwolle zur Wärme- und Schalldämmung. Die großen Revisionstüren vereinfachen die Inbetriebnahme und Wartung. Das Gleitschienenset für die Revisionstüren (als Zubehör erhältlich) erweitern die Montagemöglichkeiten bei beengten Platzverhältnissen.

Serienmäßig ist das Kompaktlüftungsgerät mit einem Taschenfilter 1\* in der Außenluft und einem Taschenfilter 2\* in der Abluft ausgestattet. Die Drucküberwachung der beiden Filter signalisiert über die Regelung den Bedarf für einen Filterwechsel.

Der Gegenstromwärmeübertrager ist mit einem 100% Bypass ausgestattet. Dies bedeutet, dass eine Klappe den Gegenstromwärmeübertrager während der Enteisierung abdeckt. Im Sommer findet keine unerwünschte Wärmerückgewinnung statt. Die Enteisierung erfolgt bedarfsabhängig mit automatischer Kalibrierung. Der Kondensatablauf befindet sich seitlich am Kompaktlüftungsgerät Topvex FC.

Drei Baugrößen in Ausführung links sowie rechts mit einem elektrischen oder Wasser-Nachheizregister stehen zur Verfügung. Alternativ sind die Geräte auch ohne Nachheizregister erhältlich.

\*Taschenfilter:  
1 = ePM10 60% (M5)  
2 = ePM1 60% (F7)



Zubehör ab Seite 102

## Leistungsbereich

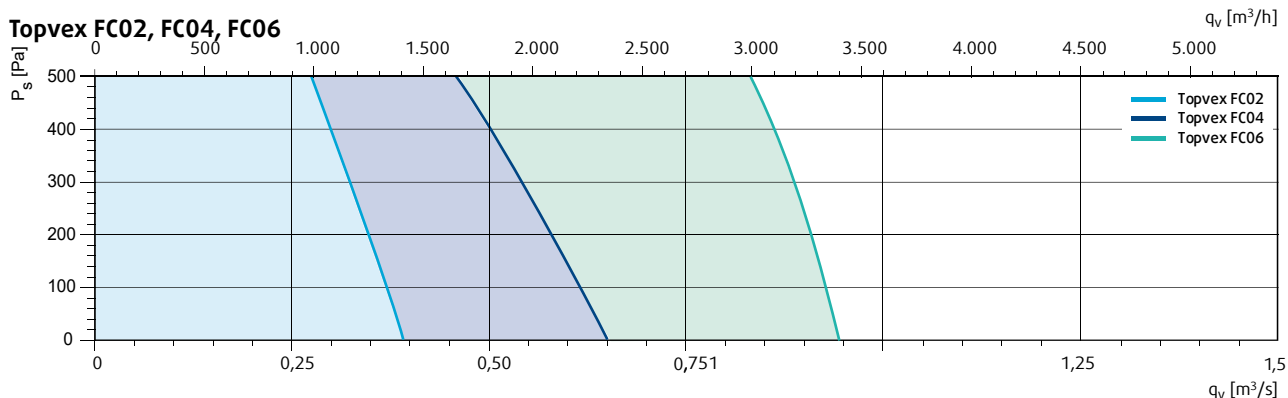

## Technische Daten

Ausführung	FC02		FC02 EL*		FC02 HWH**	
	links	rechts	links	rechts	links	rechts
Artikel-Nr.	94592	94593	94594	94595	94596	94597
Spannung	V	230		400		230
Frequenz	Hz			50		
Phasen	~	1		3		1
Aufnahmeleistung Motor	W			2 x 520		
Empfohlene Sicherung	A	10		3 x 13		10
Schutzklasse	IP			23		
Nachheizregister	kW	ohne Heizregister***		5		4 bei 800 m³/h, Wasser 60/40 °C
Wärmerückgewinnung				Gegenstromwärmeübertrager		
Außenluftfilter				ePM1 60% (F7)		
Abluftfilter				ePM10 60% (M5)		
Gewicht	kg			270		

Ausführung	FC04		FC04 EL*		FC04 HWH**	
	links	rechts	links	rechts	links	rechts
Artikel-Nr.	94600	94601	94602	94603	94604	94605
Spannung	V	230		400		230
Frequenz	Hz			50		
Phasen	~	1		3		1
Aufnahmeleistung Motor	W			2 x 768		
Empfohlene Sicherung	A	10		3 x 25		10
Schutzklasse	IP			23		
Nachheizregister	kW	ohne Heizregister***		10		7 bei 1.500 m³/h, Wasser 60/40 °C
Wärmerückgewinnung				Gegenstromwärmeübertrager		
Außenluftfilter				ePM1 60% (F7)		
Abluftfilter				ePM10 60% (M5)		
Gewicht	kg			420		

Ausführung	FC06		FC06 EL*		FC06 HWH**	
	links	rechts	links	rechts	links	rechts
Artikel-Nr.	94608	94609	94609	94611	94612	94613
Spannung	V			400		
Frequenz	Hz			50		
Phasen	~			3		
Aufnahmeleistung Motor	W			2 x 2567		
Empfohlene Sicherung	A	3 x 10		3 x 35		3 x 10
Schutzklasse	IP			23		
Nachheizregister	kW	ohne Heizregister***		15		10 bei 2.100 m³/h, Wasser 60/40 °C
Wärmerückgewinnung				Gegenstromwärmeübertrager		
Außenluftfilter				ePM1 60% (F7)		
Abluftfilter				ePM10 60% (M5)		
Gewicht	kg			510		

\* EL: Nachheizregister, elektrisch

\*\* HWH: Nachheizregister, Wasser

\*\*\* Heizregister bauseits erforderlich. Kein dauerhafter Betrieb bei niedrigen Temperaturen ohne Heizregister möglich.

# Schema

## Topvex FC02-06EL-R-CAV

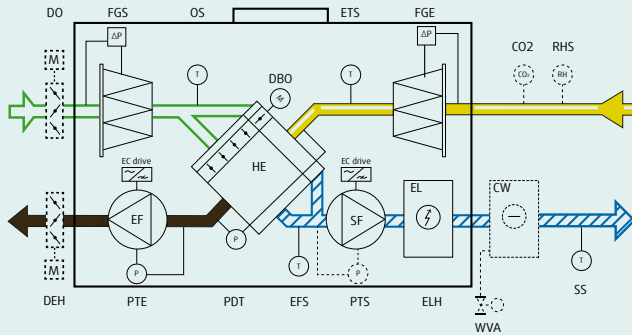

## Topvex FC02-06HW-R-CAV

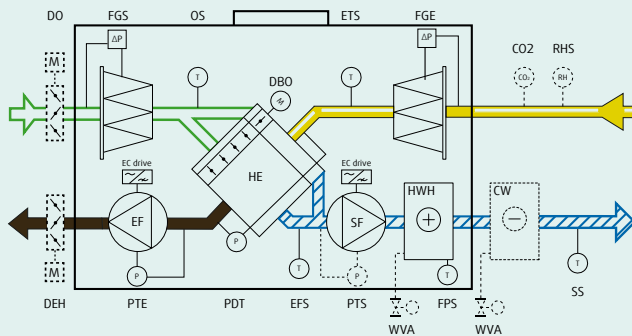

## Topvex FC02-06-R-CAV

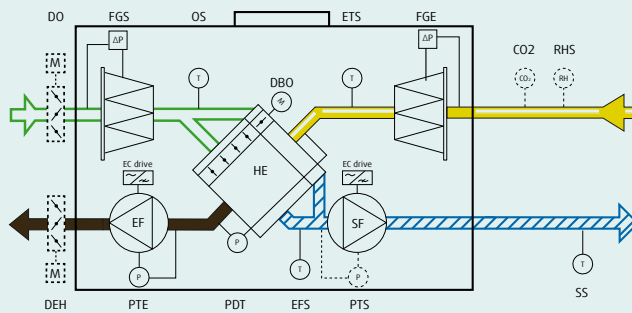

- EF Fortluftventilator
- SF Zuluftventilator
- HE Gegenstromwärmeübertrager
- SS Zuluftsensoren
- OS Außenluftsensor
- ETS Abluftsensoren
- ELH Nachheizregister elektrisch
- HWH Nachheizregister Wasser
- FPS Frostschutzsensor
- DO\* Außenluftklappe
- DEH\* Fortluftklappe
- WVA\* Stellantrieb und Ventil
- PTS Drucküberwachung Zuluftventilator
- PTE Drucksensor Fortluftventilator
- PDT Drucküberwachung Plattentaucher
- EFS Wirkungsgradsensor
- DBO Stellantrieb Bypass
- FGS Drucküberwachung Zuluftfilter
- FGE Drucküberwachung Abluftfilter
- CO<sub>2</sub>\* CO<sub>2</sub>-Sensor
- CW\* Kühlregister
- RHS\* Sensor für die relative Luftfeuchtigkeit

\* Zubehör



# Abmessungen

## Rechte und linke Ausführung Topvex FC02

= Zuluft

= Fortluft

= Abluft

= Außenluft

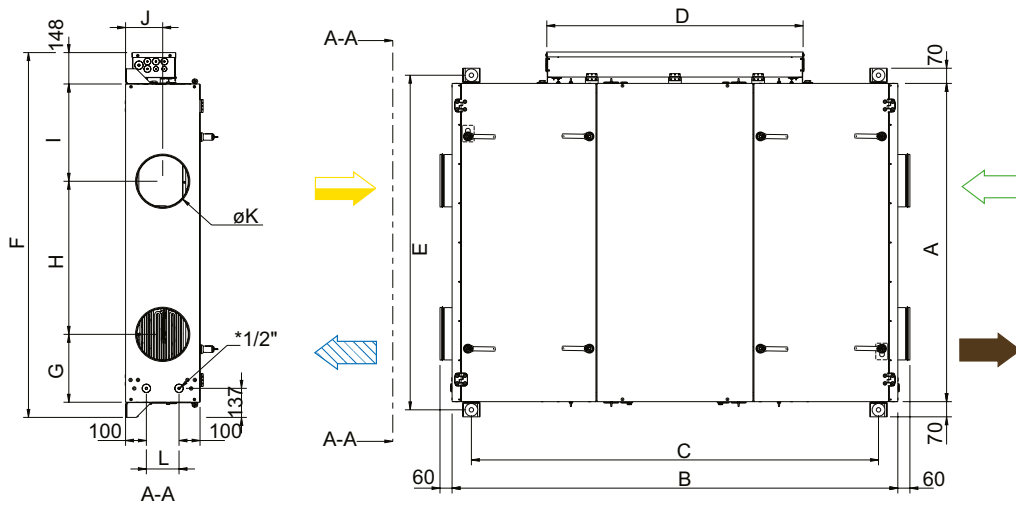

Die Ausführung links/rechts ist vor der Bestellung zu prüfen.

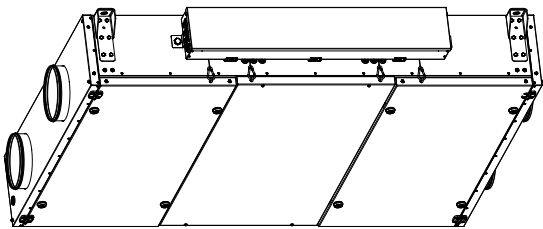
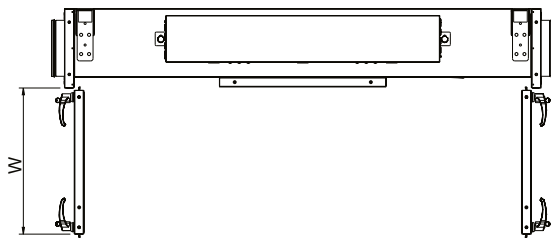

Topvex	A	B	C	D	E	F	G	H	I	J	ØK	L	W
FC02	1500	2101	1919	1208	1577	1720	320	722	459	175	250	154	644

Abmessungen in mm.

Die Lüftungsgeräte werden standardmäßig mit Scharnieren an den Türen geliefert. Ein Gleitschienen-Set ist als Zubehör erhältlich (siehe Seite 242). Dieses ist geeignet für die Montage in der Zwischendecke mit Bedienung von unten.



Die Ausführung links / rechts ist vor der Bestellung zu prüfen. Siehe Ausführungsvarianten **ab Seite 244**.

## Abmessungen

### Rechte und linke Ausführung Topvex FC04/06

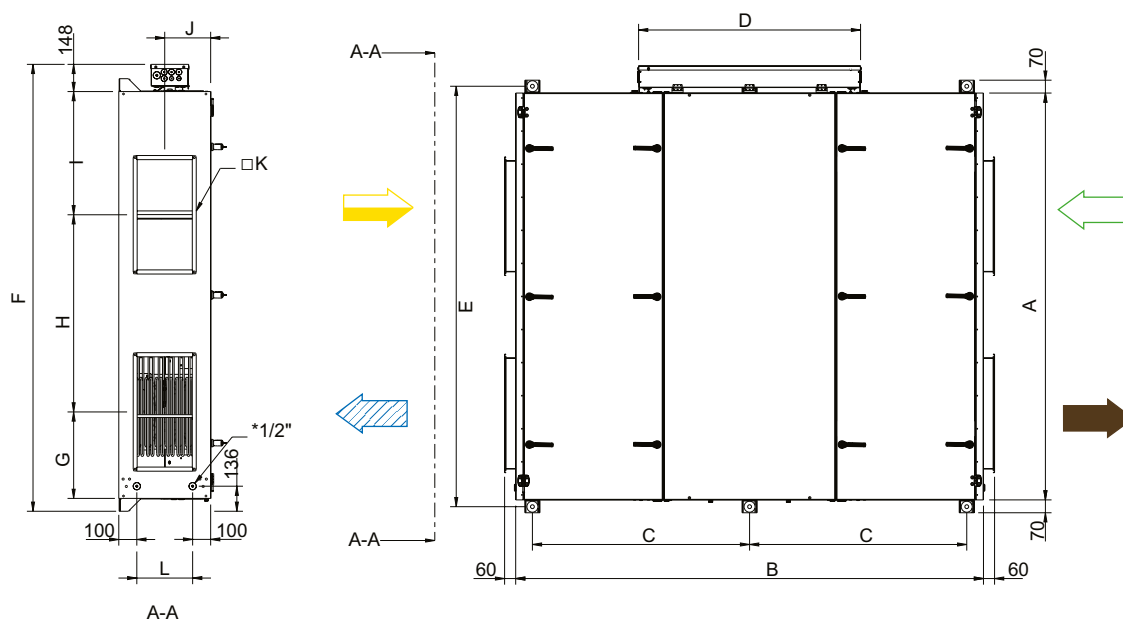

Die Ausführung links/rechts ist vor der Bestellung zu prüfen.

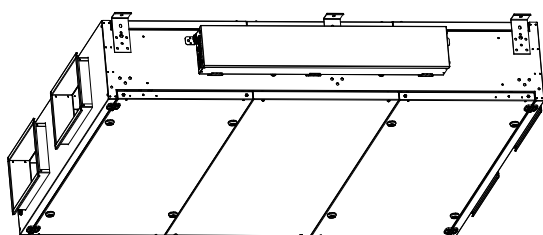
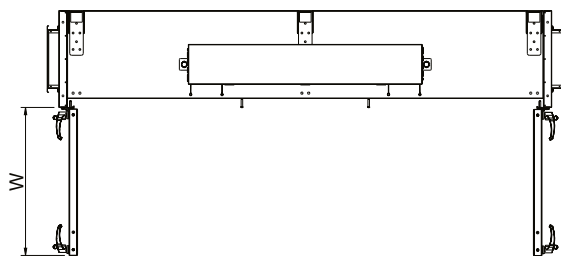

Topvex	A	B	C	D	E	F	G	H	I	J	$\phi K$	L	W
FC04	2024	2561	1190	1204	2098	2024	516	979	600	200	250x500	200	774
FC06	2214	2546	1182	1208	2288	2432	471	1073	671	250	300x600	300	765

Abmessungen in mm.

Die Lüftungsgeräte werden standardmäßig mit Scharnieren an den Türen geliefert. Ein Gleitschienen-Set ist als Zubehör erhältlich (siehe Seite 242). Dieses ist geeignet für die Montage in der Zwischendecke mit Bedienung von unten.



Die Ausführung links / rechts ist vor der Bestellung zu prüfen. Siehe Ausführungsvarianten **ab Seite 244**.

## Diagramme Luftleistung

### Zuluft

#### Topvex FC02

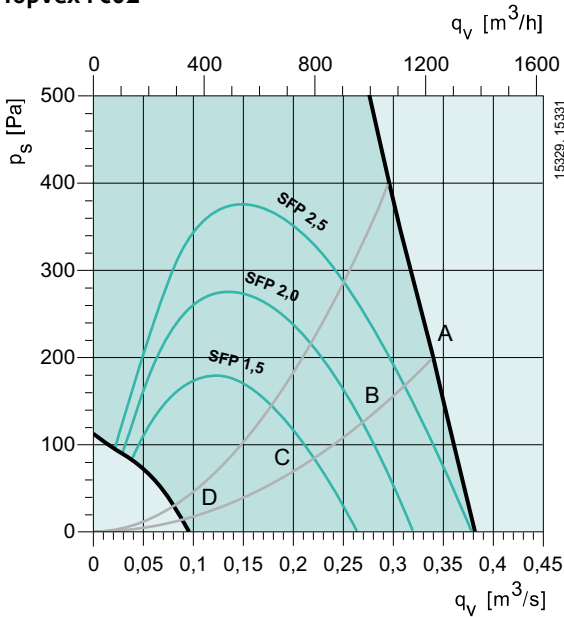

### Abluft

#### Topvex FC02

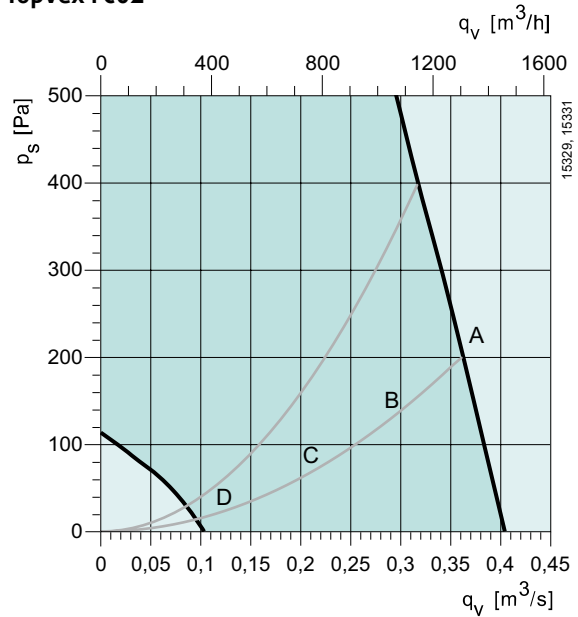

### Zuluft

Schallleistungspegel (L<sub>w</sub>), dB(A) – Mittelfrequenzbereich, Hz

	Tot	63	125	250	500	1k	2k	4k	8k	
A	10V	89	63	68	75	85	82	83	77	76
B	6,7V	84	62	63	81	75	75	76	72	68
C	4,9V	74	52	58	67	66	67	69	63	57
D	2,8V	59	46	52	51	50	52	52	38	28

**SFP-Wert = Spezifische Ventilatorleistung (kW/m<sup>3</sup>/s)**  
Der genannte SFP-Wert bezieht sich auf das ganze Gerät.

### Thermischer Wirkungsgrad

Bei Luftverhältnis 1:1 und gemäß EN308.

### Abluft

Schallleistungspegel (L<sub>w</sub>), dB(A) – Mittelfrequenzbereich, Hz

	Tot	63	125	250	500	1k	2k	4k	8k	
A	10V	64	53	54	54	60	58	52	39	26
B	6,7V	60	56	50	50	52	52	46	34	22
C	4,9V	51	42	44	47	43	44	37	27	21
D	2,8V	41	35	37	31	30	30	22	17	21

### Schallleistungspegel

Die Tabelle zeigt den Schallleistungspegel L<sub>wA</sub>, nicht zu verwechseln mit dem Schalldruckpegel L<sub>pA</sub>.

### Umgebung

Schallleistungspegel (L<sub>w</sub>), dB(A) – Mittelfrequenzbereich, Hz

	Tot	63	125	250	500	1k	2k	4k	8k	
A	10V	66	41	52	53	65	51	50	44	39
B	6,7V	59	41	47	56	54	45	44	39	32
C	4,9V	51	30	42	47	46	36	37	31	23
D	2,8V	38	24	36	31	30	22	20	16	19

# Diagramme Luftleistung

## Zuluft

### Topvex FC04

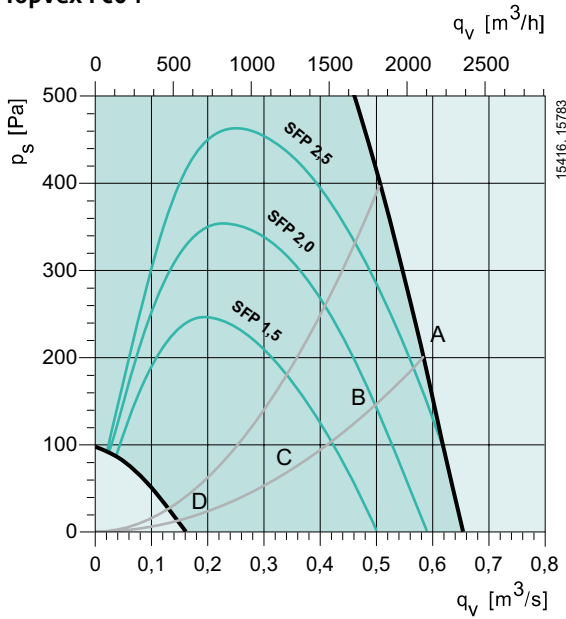

## Abluft

### Topvex FC04

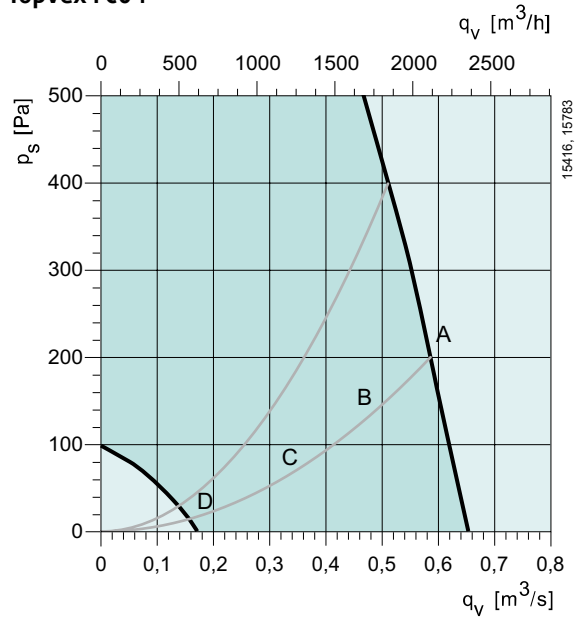

## Zuluft

Schalleistungspegel (Lw), dB(A) – Mittelfrequenzbereich, Hz										
	Tot	63	125	250	500	1k	2k	4k	8k	
A	10V	92	66	71	87	84	86	83	77	72
B	6,7V	85	58	67	81	77	78	75	68	65
C	4,8V	77	50	73	68	66	69	66	58	52
D	2,6V	58	45	49	50	51	53	48	39	28

**SFP-Wert = Spezifische Ventilatorleistung (kW/m<sup>3</sup>/s)**  
Der genannte SFP-Wert bezieht sich auf das ganze Gerät.

## Thermischer Wirkungsgrad

Bei Luftverhältnis 1:1 und gemäß EN308.

## Abluft

Schalleistungspegel (Lw), dB(A) – Mittelfrequenzbereich, Hz										
	Tot	63	125	250	500	1k	2k	4k	8k	
A	10V	69	60	62	66	60	56	49	42	34
B	6,7V	65	53	58	63	53	50	42	34	27
C	4,8V	60	47	59	48	43	41	34	24	22
D	2,6V	47	43	44	32	30	26	18	18	21

## Schalleistungspegel

Die Tabelle zeigt den Schalleistungspegel LwA, nicht zu verwechseln mit dem Schalldruckpegel LpA.

## Umgebung

Schalleistungspegel (Lw), dB(A) – Mittelfrequenzbereich, Hz										
	Tot	63	125	250	500	1k	2k	4k	8k	
A	10V	67	56	58	66	55	53	50	46	42
B	6,7V	65	45	54	65	48	46	43	38	35
C	4,8V	60	38	60	50	38	37	33	28	24
D	2,6V	41	36	37	33	23	21	17	19	21

# Diagramme Luftleistung

## Zuluft

### Topvex FC06

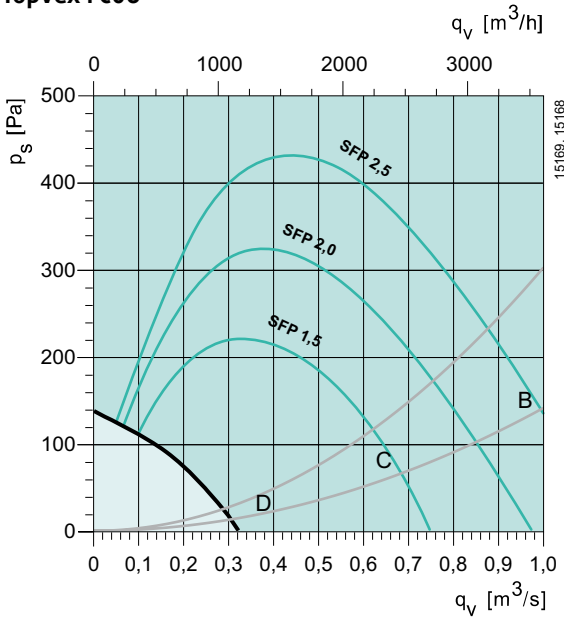

## Abluft

### Topvex FC06

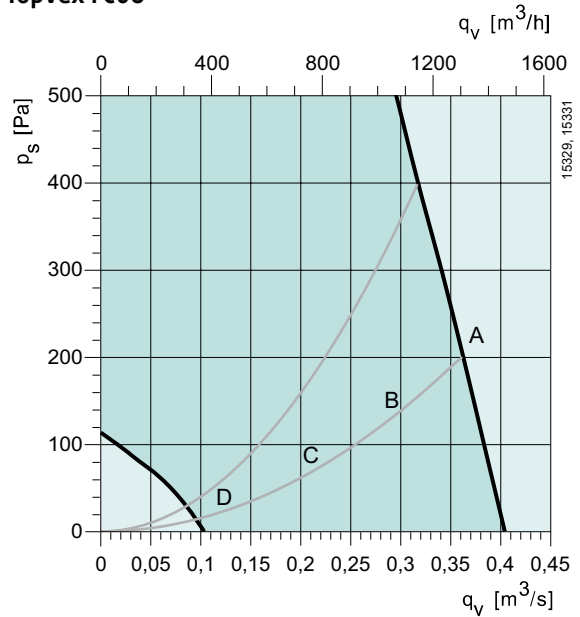

## Zuluft

	Schalleistungspegel (L <sub>w</sub> ), dB(A) – Mittelfrequenzbereich, Hz									
	Tot	63	125	250	500	1k	2k	4k	8k	
B	7,5V	92	74	74	87	84	87	84	78	71
C	5,3V	81	61	67	76	73	76	72	66	58
D	3,2V	64	49	56	56	55	59	54	47	37

## Abluft

	Schalleistungspegel (L <sub>w</sub> ), dB(A) – Mittelfrequenzbereich, Hz									
	Tot	63	125	250	500	1k	2k	4k	8k	
B	7,5V	69	59	61	67	61	57	49	40	30
C	5,3V	62	50	59	56	50	45	39	28	22
D	3,2V	49	41	48	36	35	31	24	19	22

## Umgebung

	Schalleistungspegel (L <sub>w</sub> ), dB(A) – Mittelfrequenzbereich, Hz									
	Tot	63	125	250	500	1k	2k	4k	8k	
B	7,5V	68	56	61	66	55	53	50	45	42
C	5,3V	60	42	56	57	44	42	39	34	29
D	3,2V	45	30	44	36	27	26	22	17	15

**SFP-Wert = Spezifische Ventilatorleistung (kW/m<sup>3</sup>/s)**  
 Der genannte SFP-Wert bezieht sich auf das ganze Gerät.

## Thermischer Wirkungsgrad

Bei Luftverhältnis 1:1 und gemäß EN308.

## Schalleistungspegel

Die Tabelle zeigt den Schalleistungspegel L<sub>wA</sub>, nicht zu verwechseln mit dem Schalldruckpegel L<sub>pA</sub>.

## Zubehör

	FC02		FC04		FC06		
	Bezeichnung	Artikel-Nr.	Bezeichnung	Artikel-Nr.	Bezeichnung	Artikel-Nr.	
	ASF 250 Flexibler Verbindungsstutzen	2716	DS 50-25	1542	DS 60-30	1547	S. 238
	FK 250 Verbindungsmanschette	1612	-	-	-	-	S. 222
	SDF 02 Gleitschienen-Set	112627	SDF 04	112628	SDF 06	112663	S. 242
	TUNE-AHU-R-250-LF24 Jalousieklappe für runde Kanäle	79889	TUNE-AHU-500x250-TF24	79894	TUNE-AHU-600x300-TF24	79896	S. 224
	LDC-B 250-900 Schalldämpfer	5196	LDR 50-25	5070	LDR 60-30	5072	S. 221
	SCD 250/1,0 Rohrschalldämpfer	2561	LDR-B 50-25 Schalldämpfer	9236	LDR-B 60-30	9240	S. 222
	RVAZ4 24A (0-10V) Stellantrieb 2- oder 3-Wege-Ventil	9862	RVAZ4 24A (0-10V)	9862	RVAZ4 24A (0-10V)	9862	S. 235
	ZTR 15-0,4 3-Wege Ventil	9670	ZTR 15-1,0	9672	ZTR 15-1,0	9672	S. 236
	ZTV 15-0,25 2-Wege Ventil	6322	ZTV 15-0,6	6571	ZTV 15-0,6	6571	S. 236
	Topvex VAV-Set (druckkonstant) Für Umrüstung auf die VAV-Regelung	145946	Topvex VAV-Set	145946	Topvex VAV-Set	145946	S. 240
	CO <sub>2</sub> -RT-R-D CO <sub>2</sub> -Sensor (0/1) mit Display	6993	CO <sub>2</sub> -RT-R-D	6993	CO <sub>2</sub> -RT-R-D	6993	S. 213
	CO <sub>2</sub> -Sensor CO <sub>2</sub> -Sensor (0-10V) mit Display	14905	CO <sub>2</sub> -Sensor	14905	CO <sub>2</sub> -Sensor	14905	S. 212
	CO <sub>2</sub> -DT-R CO <sub>2</sub> -Sensor (0/1) Kanalmontage	14352	CO <sub>2</sub> -DT-R	14352	CO <sub>2</sub> -DT-R	14352	S. 213
	CO <sub>2</sub> -Sensor Kanal CO <sub>2</sub> -Sensor (0-10V) Kanalmontage	14906	CO <sub>2</sub> -Sensor Kanal	14906	CO <sub>2</sub> -Sensor Kanal	14906	S. 213
	CO <sub>2</sub> -Sensor Kanal (0-10V) Kanalmontage, L=200	14907	CO <sub>2</sub> -Sensor Kanal, L=200	14907	CO <sub>2</sub> -Sensor Kanal, L=200	14907	S. 213
	CO <sub>2</sub> -Sensor, ohne Display	14904	CO <sub>2</sub> -Sensor, ohne Display	14904	CO <sub>2</sub> -Sensor, ohne Display	14904	S. 212
	TG-KH/PT1000 Kanaltemperaturfühler	202705	TG-KH/PT1000	202705	TG-KH/PT1000	202705	S. 214
	TG-UH/PT1000 Außentemperaturfühler	35203	TG-UH/PT1000	35203	TG-UH/PT1000	35203	S. 214
	TG-R5/PT1000 Raumtemperaturfühler	5404	TG-R5/PT1000	5404	TG-R5/PT1000	5404	S. 214
	HU Raumhygrostat (digital)	30213	HU	30213	HU	30213	S. 215
	Brandschutzkl. Mod 6/230V+2KRM	93083	Brandschutzkl. Mod	93083	Brandschutzkl. Mod	93083	S. 219
	PKIR3G-250-DV7-T Brandschutzklappe	69821	PKIS3G 500x250- DV7-T	70571	PKIS3G 600x3000- DV7-T S.	70786	S. 218
	CVVX 250 Kombigitter, weiß	146260	CVVX 400, weiß	146262	CVVX 400, weiß	146262	S. 239
	CVVX 250 Kombigitter, schwarz	8498	CVVX 400, schwarz	6236	CVVX 400, schwarz	6236	S. 239
	CWK 315-3-2, Kaltwasserkühler	30025	-	-	PGK 50-30- 3-2,0	6608	S. 226
	DXRE 40-20-3-2,5 Kanalkühlregister, Kältemittel	7951	DXRE 60-30- 3-2,5	7955	DXRE 60-35- 3-2,5	7956	S. 230
	PGK 40-20-3-2,0 KW-Kühler	6604	PGK 60-30- 3-2,0	6610	PGK 60-35- 3-2,0	6612	S. 228
	CB250EL Topvex Vorheizregister	131084	RB50-25EL	131085	RB60-30EL	131043	S. 232
	KRM-1 Kanalrauchmelder 230 V	35937	KRM-1	35937	KRM-1	35937	S. 219
	NaviPad Verlängerungskabel 10 m	316350	NaviPad	316350	NaviPad	316350	S. 241

	FC02		FC04		FC06		
	Bezeichnung	Artikel-Nr.	Bezeichnung	Artikel-Nr.	Bezeichnung	Artikel-Nr.	
	BWS 416 TPSN Revisionsschalter	206735	BWS 416 TPSN	206735	BWS 416 TPSN	206735	S. 240
	T 120 Zeitschaltuhr	5165	T 120	5165	T 120	5165	S. 241
	BFT FC02 ePM10 60% (M5) Filter	209605	BFT FC04 ePM10 60%	209603	BFT FC06 ePM10 60%	209601	S. 242
	BFT FC02 ePM1 60% (F7) Filter	209604	BFT FC04 ePM10 60%	209602	BFT FC06 ePM1 60%	209600	S. 242
	BFT FC02 coarse 60% (G3) Filter	209656	BFT FC04	209655	BFT FC06 coarse 50%	209654	S. 242



# Topvex FR



## Steckbrief des Topvex FR – Merkmale und Vorteile auf einen Blick

- Hocheffizienter Rotationswärmeübertrager  
> 85% Wärmerückgewinnung
- Integrierte und vorprogrammierte Regelung
- Volumenkonstantregelung (CAV)
- Druckkonstantregelung (VAV) als Zubehör erhältlich
- Außenliegender Schaltschrank
- Doppelter Rotationswärmeübertrager



Zubehör ab Seite 112

Die Kompaktlüftungsgeräte Topvex FR sind designt für Anwendung mit geringen Platzbedarf und hoher Energieeffizienz. Durch die intelligente Bauweise und Positionierung der internen Komponenten können trotz beengten Platzverhältnissen hohe Luftmengen bei niedriger Stromaufnahme gefördert werden.

Das Topvex FR ist ein Lüftungsgerät bestehend aus Rotationswärmeübertrager, Zu- und Abluftventilatoren (ausgestattet mit EC-Motoren), einem Taschenfilter 1\* in der Außenluft und einem Taschenfilter 2\* in der Abluft sowie integrierte Regelung.

Zur Auswahl stehen diese Kompaktlüftungsgeräte ohne Nachheizregister, mit integriertem Wassernachheizregister oder integriertem elektrischen Nachheizregister.

Zahlreiche Erweiterungsmöglichkeiten sowie ein umfangreiches Zubehör stehen in den entsprechenden Dimensionen zur Verfügung. Durch die variablen Möglichkeiten das Lüftungsgerät dem Anlagenbedarf anzupassen, kann die Energieeffizienz entsprechend dem Projekt optimiert werden.

Die Komfortlüftung der Baureihe Topvex findet Verwendung in Schulen, Kindergärten, Büros, Geschäftsräumen, Wohnungen, usw.

Durch die enthaltene Möglichkeit zur Anbindung an die GLT (Gebäudeleittechnik) können diese Kompaktlüftungsgeräte in ein Komplettsystem einfach integriert werden.

\*Taschenfilter:

1 = ePM10 60% (M5)

2 = ePM1 60% (F7)



## Leistungsbereich

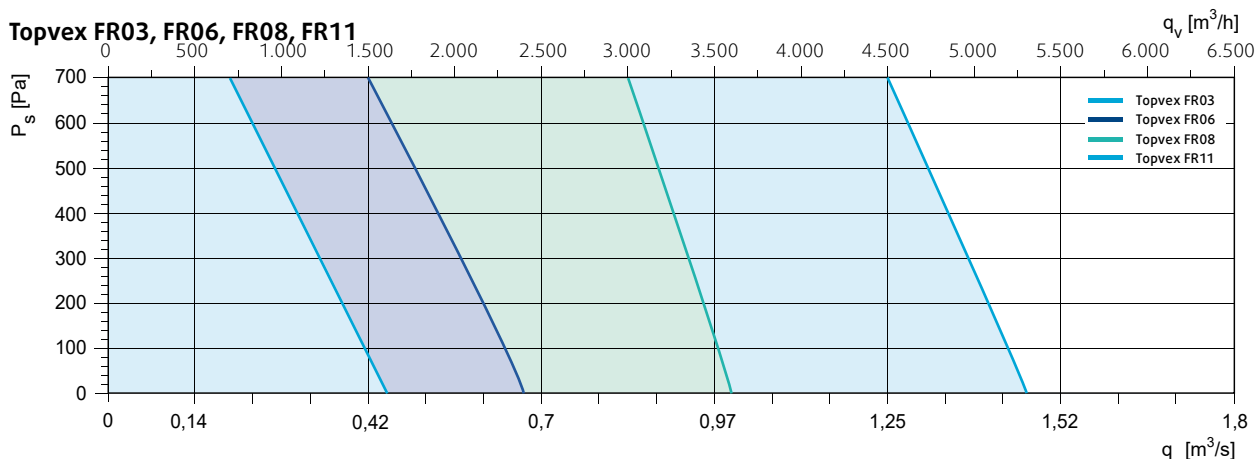

## Technische Daten

Ausführung	FR03 CAV*		FR03 EL CAV**		FR03 HWH CAV***	
	links	rechts	links	rechts	links	rechts
Artikel-Nr.	94524	94525	94526	94527	94528	94529
Spannung	V	230		400		230
Frequenz	Hz			50		
Phasen	~	1		3		1
Aufnahmeleistung Motor	W			2 x 676		
Empfohlene Sicherung	A	10		3 x 16		10
Schutzklasse	IP			23		
Nachheizregister	kW	ohne Heizregister		5		4,4 bei 1.200 $m^3/h$ , Wasser 60/40 °C
Wärmerückgewinnung				Rotationswärmeübertrager		
Außenluftfilter				ePM1 60% (F7)		
Abluftfilter				ePM10 60% (M5)		
Gewicht	kg			197		

Ausführung	FR06 CAV*		FR06 EL CAV**		FR06 HWH CAV***	
	links	rechts	links	rechts	links	rechts
Artikel-Nr.	94538	94539	94540	94542	94544	94546
Spannung	V			400		
Frequenz	Hz			50		
Phasen	~			3		
Aufnahmeleistung Motor	W			2 x 838		
Empfohlene Sicherung	A	3 x 10		3 x 20		3 x 10
Schutzklasse	IP			23		
Nachheizregister	kW	ohne Heizregister		9,9		9,2 bei 1.900 $m^3/h$ , Wasser 60/40 °C
Wärmerückgewinnung				Rotationswärmeübertrager		
Außenluftfilter				ePM1 60% (F7)		
Abluftfilter				ePM10 60% (M5)		
Gewicht	kg			275		

Ausführung	FR08 CAV*		FR08 EL CAV**		FR08 HWH CAV***	
	links	rechts	links	rechts	links	rechts
Artikel-Nr.	94556	94557	94558	94560	94562	94564
Spannung	V			400		
Frequenz	Hz			50		
Phasen	~			3		
Aufnahmeleistung Motor	W			2 x 2.423		
Empfohlene Sicherung	A	3 x 10		3 x 32		3 x 10
Schutzklasse	IP			23		
Nachheizregister	kW	ohne Heizregister		12		14 bei 2.880 $m^3/h$ , Wasser 60/40 °C
Wärmerückgewinnung				Rotationswärmeübertrager		
Außenluftfilter				ePM1 60% (F7)		
Abluftfilter				ePM10 60% (M5)		
Gewicht	kg			340		

\* CAV: volumenkonstant

\*\* EL CAV: elektrisches Heizregister

\*\*\* HWH CAV: Warmwasserheizregister

# Technische Daten

Ausführung	FR11 CAV		FR11 EL CAV		FR11 HWH CAV	
	links	rechts	links	rechts	links	rechts
Artikel-Nr.	94574	94575	94576	94578	94580	94582
Spannung	V		400			
Frequenz	HZ		50			
Phasen	~		3			
Aufnahmeleistung Motor	W		2 x 2.238			
Empfohlene Sicherung	A		3 x 10		3 x 10	
Schutzklasse	IP		23			
Nachheizregister	kW		ohne Heizregister		15	
Wärmerückgewinnung			Rotationswärmeübertrager			
Außenluftfilter			ePM1 60% (F7)			
Abluftfilter			ePM10 60% (M5)			
Gewicht	kg		433			

# Schema

**Topvex FR03-11EL-R**

**Topvex FR03-11HW-R**

**Topvex FR03-11-R**

- CO<sub>2</sub>\*: CO<sub>2</sub> Sensor
- CW\*: Kühlregister
- DEH\*: Fortluftklappe
- DO\*: Außenluftklappe
- EF: Abluftventilator
- ELH: Nachheizregister elektrisch
- ETS: Ablufttemperatursensor
- FME: Drucküberwachung Abluftfilter
- FMS: Drucküberwachung Zuluftfilter
- FPS: Frostschutzsensor
- HE: Wärmeübertrager
- PTE: Drucküberwachung Abluftventilator
- RHS\*: Hygrostat
- SF: Zuluftventilator
- SS: Zulufttemperatursensor
- WVA: Stellantrieb und Ventil

\*Zubehör

➡ = Zuluft      ➡ = Fortluft  
➡ = Abluft      ➡ = Außenluft

# Abmessungen

## Linke und rechte Ausführung Topvex FR03-FR11

= Zuluft

= Fortluft

= Abluft

= Außenluft

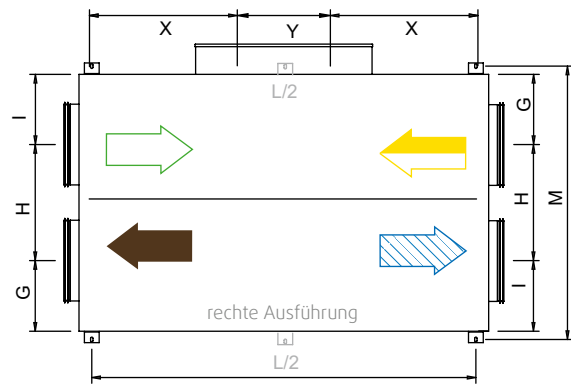
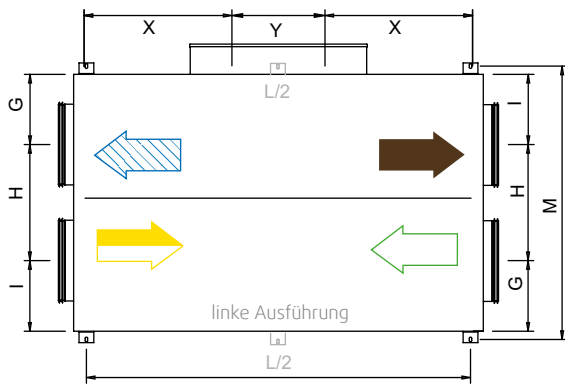

Von hinten betrachtet (Revisionsöffnung auf gegenüberliegender Seite)

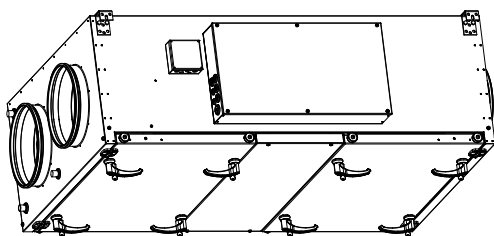
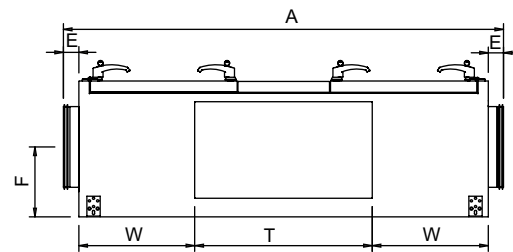
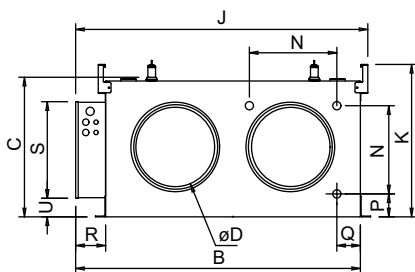

Topvex	A	B	C	øD	E	F	G	H	I	J	*K	L	M	N	P	Q	R	S	T	U	W	X	Y
FR03	1720	1115	540	315	60	270	275	450	275	1145	590	1502	1050	388	64	68	120	375	695	72	456	576	358
FR06	2160	1315	640	400	80	275	325	550	325	1345	705	1902	1260	414	103	106	102	375	695	158	653	763	384
FR08	2230	1515	740	500	60	355	350	650	400	1545	790	2004	1450	514	103	106	120	375	695	275	706	807	384
FR11	2440	1715	840	630	80	405	400	765	432	1745	904	2206	1650	614	103	106	120	375	695	329	801	844	520

Abmessungen in mm.

Platzbedarf zum Öffnen von Türen mit Scharnieren = x + 50 mm.

\* Höhe der Schiebetüren.

Die Lüftungsgeräte werden standardmäßig mit Scharnieren an den Türen geliefert. Ein Gleitschienen-Set ist als Zubehör erhältlich. Dieses ist geeignet für die Montage in der Zwischendecke mit Bedienung von unten.



Die Ausführung links/rechts ist vor der Bestellung zu prüfen. Siehe Ausführungsvarianten ab Seite 244.

# Diagramme Luftleistung

## Zuluft Topvex FR03

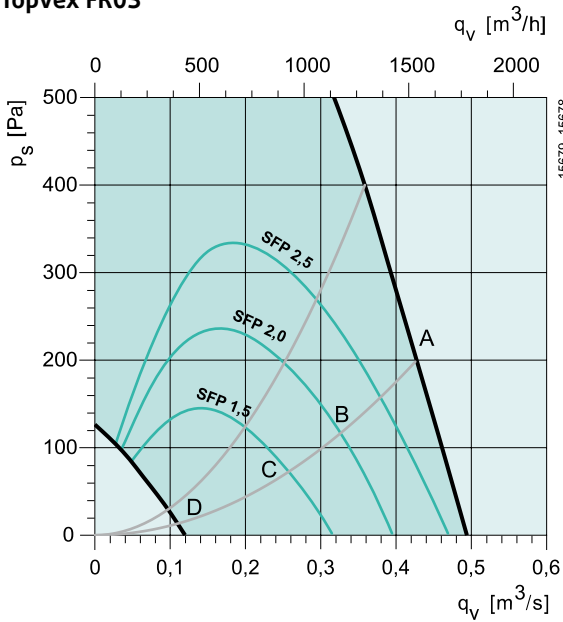

## Abluft Topvex FR03

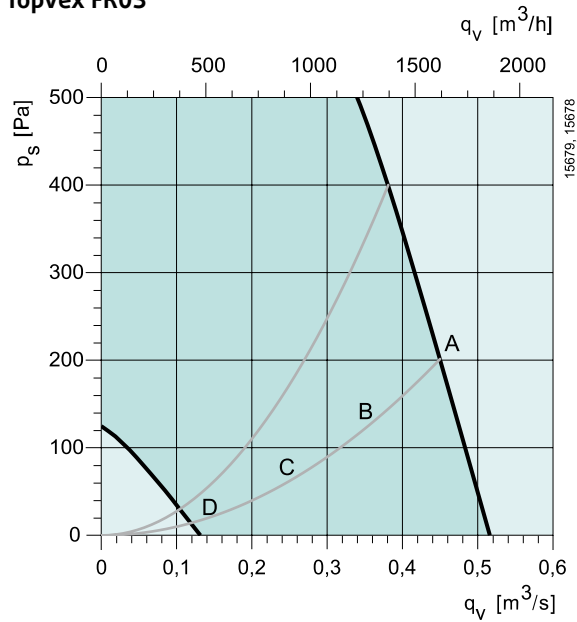

### Zuluft

	Schallleistungspegel ( $L_w$ ), dB(A) - Mittelfrequenzbereich, Hz									
	Tot	63	125	250	500	1k	2k	4k	8k	
A	10V	82	60	67	78	75	74	73	67	62
B	6,8V	75	55	63	71	66	68	67	61	55
C	5V	67	48	61	60	58	60	59	52	44
D	3,1V	55	44	51	47	46	48	45	36	24

### SFP-Wert = Spezifische Ventilatorleistung ( $kW/m^3/s$ )

Der genannte SFP-Wert bezieht sich auf das ganze Gerät.

### Thermischer Wirkungsgrad

Bei Luftverhältnis 1:1 und gemäß EN308.

### Abluft

	Schallleistungspegel ( $L_w$ ), dB(A) - Mittelfrequenzbereich, Hz									
	Tot	63	125	250	500	1k	2k	4k	8k	
A	10V	73	62	66	71	56	55	47	39	30
B	6,8V	68	57	64	65	51	48	41	32	22
C	5,2V	63	53	62	57	42	41	34	24	20
D	3,1V	51	48	46	41	29	30	22	17	20

### Schallleistungspegel

Die Tabelle zeigt den Schallleistungspegel  $L_{wA}$ , nicht zu verwechseln mit dem Schalldruckpegel  $L_{pA}$ .

### Umgebung

	Schallleistungspegel ( $L_w$ ), dB(A) - Mittelfrequenzbereich, Hz									
	Tot	63	125	250	500	1k	2k	4k	8k	
A	10V	60	40	51	57	53	47	45	46	47
B	6,8V	54	35	48	51	45	40	39	40	39
C	5V	48	28	46	41	36	33	30	31	28
D	3,1V	35	24	33	28	24	21	17	17	19

## Diagramme Luftleistung

### Zuluft Topvex FR06

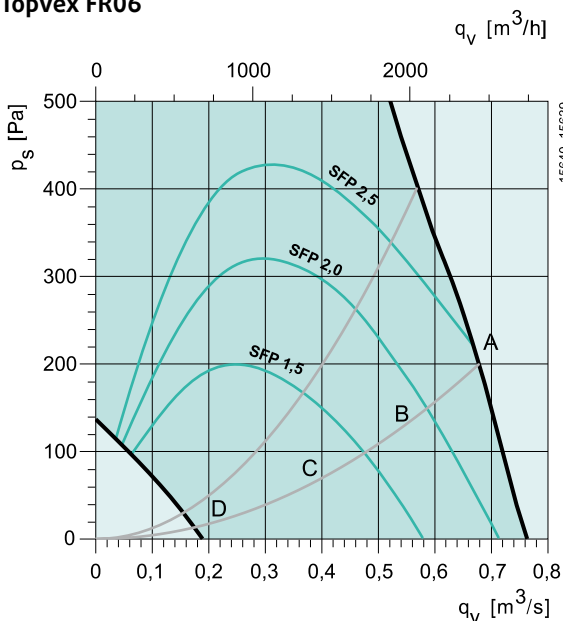

### Abluft Topvex FR06

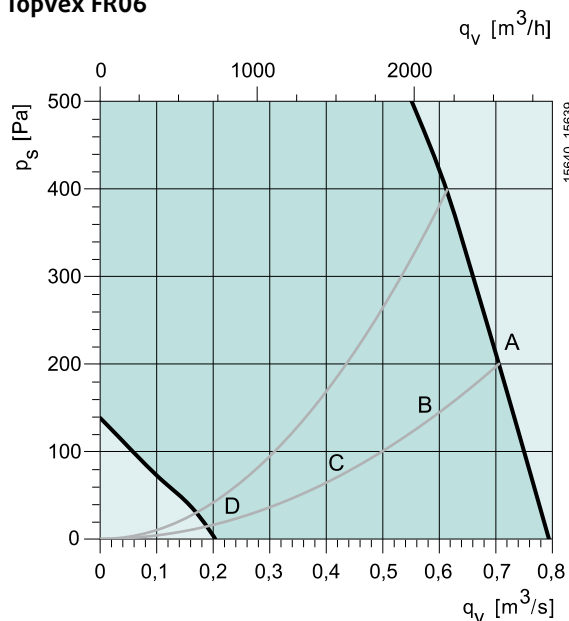

### Zuluft

	Schallleistungspegel ( $L_w$ ), dB(A) – Mittelfrequenzbereich, Hz									
	Tot	63	125	250	500	1k	2k	4k	8k	
A	10V	81	53	63	76	72	76	73	66	58
B	7V	75	49	59	70	66	69	66	59	50
C	5V	65	41	56	59	56	60	56	50	39
D	3,1V	53	35	48	45	43	46	45	32	23

### Abluft

	Schallleistungspegel ( $L_w$ ), dB(A) – Mittelfrequenzbereich, Hz									
	Tot	63	125	250	500	1k	2k	4k	8k	
A	10V	71	60	64	68	61	57	53	43	35
B	7V	66	55	62	61	53	49	44	33	22
C	5V	55	43	52	50	37	34	28	19	20
D	3,1V	47	35	46	33	25	19	16	17	20

### Umgebung

	Schallleistungspegel ( $L_w$ ), dB(A) – Mittelfrequenzbereich, Hz									
	Tot	63	125	250	500	1k	2k	4k	8k	
A	10V	60	38	51	58	48	46	43	38	34
B	7V	56	33	47	55	42	39	37	31	27
C	5V	47	27	44	44	32	30	27	22	20
D	3,1V	35	20	33	30	19	16	15	15	18

### SFP-Wert = Spezifische Ventilatorleistung ( $kW/m^3/s$ )

Der genannte SFP-Wert bezieht sich auf das ganze Gerät.

### Thermischer Wirkungsgrad

Bei Luftverhältnis 1:1 und gemäß EN308.

### Schallleistungspegel

Die Tabelle zeigt den Schallleistungspegel  $L_{wA}$ , nicht zu verwechseln mit dem Schalldruckpegel  $L_{pA}$ .

# Diagramme Luftleistung

## Zuluft Topvex FR08

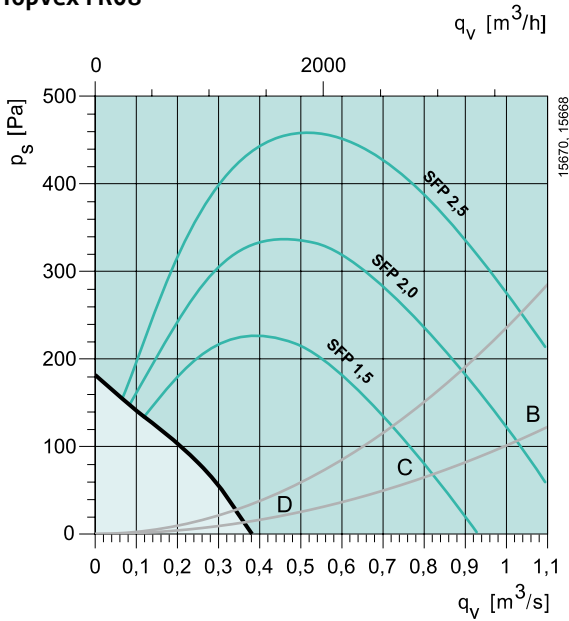

## Abluft Topvex FR08

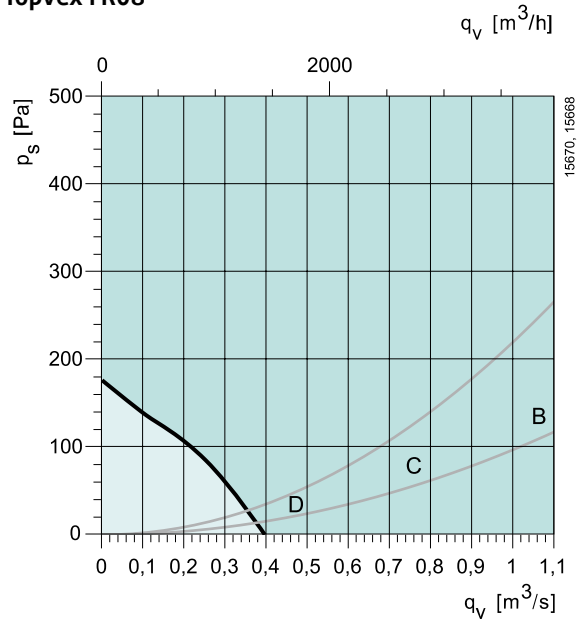

### Zuluft

	Schalleistungspegel (L <sub>w</sub> ), dB(A) - Mittelfrequenzbereich, Hz									
	Tot	63	125	250	500	1k	2k	4k	8k	
B	7,8V	86	58	66	82	78	78	74	69	61
C	5,7V	78	50	65	76	68	68	64	58	49
D	3,6V	62	40	60	53	50	54	51	41	29

**SFP-Wert = Spezifische Ventilatorleistung (kW/m³/s)**

Der genannte SFP-Wert bezieht sich auf das ganze Gerät.

### Abluft

	Schalleistungspegel (L <sub>w</sub> ), dB(A) - Mittelfrequenzbereich, Hz									
	Tot	63	125	250	500	1k	2k	4k	8k	
B	7,8V	68	58	62	65	54	50	43	33	23
C	5,7V	64	49	58	63	42	40	34	25	19
D	3,6V	61	41	61	39	27	27	20	17	19

### Thermischer Wirkungsgrad

Bei Luftverhältnis 1:1 und gemäß EN308.

### Schalleistungspegel

Die Tabelle zeigt den Schalleistungspegel L<sub>wA'</sub>, nicht zu verwechseln mit dem Schalldruckpegel L<sub>pA'</sub>.

### Umgebung

	Schalleistungspegel (L <sub>w</sub> ), dB(A) - Mittelfrequenzbereich, Hz									
	Tot	63	125	250	500	1k	2k	4k	8k	
B	7,8V	67	45	55	66	56	49	47	44	34
C	5,7V	64	37	55	64	46	38	37	34	23
D	3,6V	51	28	51	39	28	25	23	19	17

## Diagramme Luftleistung

### Zuluft Topvex FR11

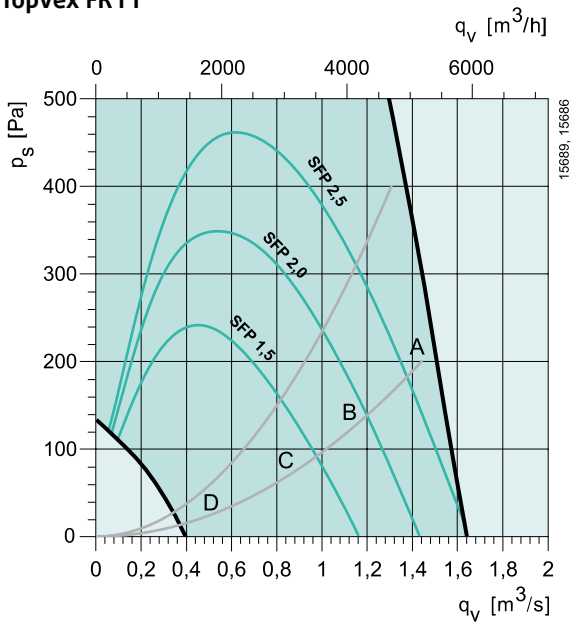

### Abluft Topvex FR11

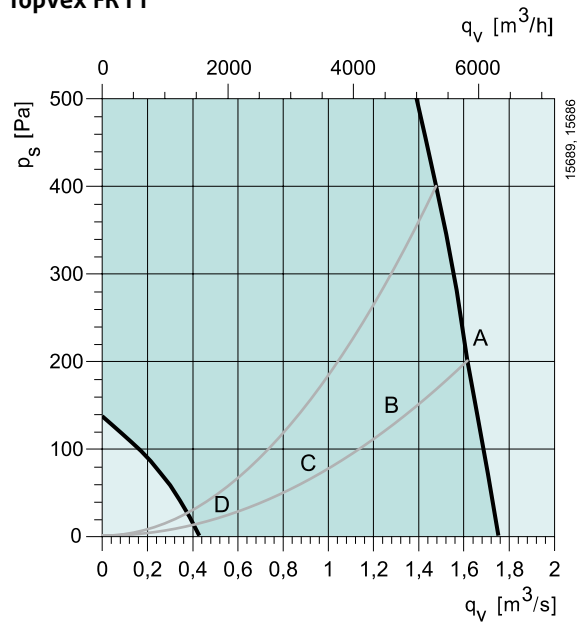

### Zuluft

Schalleistungspegel ( $L_w$ ), dB(A) – Mittelfrequenzbereich, Hz										
	Tot	63	125	250	500	1k	2k	4k	8k	
A	10V	94	70	79	88	87	90	86	79	72
B	7,8V	87	67	74	81	80	82	78	72	64
C	5,7V	77	60	70	69	69	72	67	61	51
D	3,5V	60	49	53	51	52	55	51	43	30

### SFP-Wert = Spezifische Ventilatorleistung (kW/m³/s)

Der genannte SFP-Wert bezieht sich auf das ganze Gerät.

### Thermischer Wirkungsgrad

Bei Luftverhältnis 1:1 und gemäß EN308.

### Abluft

Schalleistungspegel ( $L_w$ ), dB(A) – Mittelfrequenzbereich, Hz										
	Tot	63	125	250	500	1k	2k	4k	8k	
A	10V	80	70	73	73	71	73	73	62	59
B	7,8V	75	65	69	70	63	66	65	51	39
C	5,7V	68	57	66	58	54	56	55	41	28
D	3,5V	58	51	57	42	39	42	42	25	23

### Schalleistungspegel

Die Tabelle zeigt den Schalleistungspegel  $L_{wA}$ , nicht zu verwechseln mit dem Schalldruckpegel  $L_{pA}$ .

### Umgebung

Schalleistungspegel ( $L_w$ ), dB(A) – Mittelfrequenzbereich, Hz										
	Tot	63	125	250	500	1k	2k	4k	8k	
A	10V	73	56	68	71	61	58	54	44	37
B	7,8V	69	53	63	68	54	51	46	36	29
C	5,7V	61	45	60	54	43	41	36	25	16
D	3,5V	45	37	43	37	26	27	21	10	8

## Zubehör

	FR03		FR06		
	Bezeichnung	Artikel-Nr.	Bezeichnung	Artikel-Nr.	
	ASF 315 Flexibler Verbindungsstutzen	2718	ASF 400	311990	S. 238
	FK 315 Verbindungsmanchette	1613	FK 400	1615	S. 222
	SDF 03 Gleitschienen-Set	111559	SDF 06	111560	S. 242
	TUNE-AHU-R-315-LF24 Jalousieklappe für runde Kanäle	79890	TUNE-AHU-R-400-NF24A	79891	S. 224
	LDC-B 315 Schalldämpfer (L = 1.200 mm)	9068	LDC-B 400	9081	S. 221
	SCD 315/1,0 Rohrschalldämpfer	2562	-	-	S. 222
	RVAZ4 24A (0-10V) Stellantrieb 2- oder 3-Wege-Ventil	9862	RVAZ4 24A (0-10V)	9862	S. 235
	ZTR 15-1,0 3-Wege Ventil	9672	ZTR 15-1,6	9673	S. 236
	ZTV 15-1,0 2-Wege Ventil	9823	ZTV 15-1,6	9824	S. 236
	Topvex VAV-Set (druckkonstant) Set für Umrüstung auf die VAV-Regelung	145946	Topvex VAV-Set	145946	S. 240
	CO <sub>2</sub> RT-R-D CO <sub>2</sub> -Sensor (0/1) mit Display	6993	CO <sub>2</sub> RT-R-D	6993	S. 213
	CO <sub>2</sub> -Sensor CO <sub>2</sub> -Sensor (0-10V) mit Display	14905	CO <sub>2</sub> -Sensor	14905	S. 212
	CO <sub>2</sub> -Sensor Kanal CO <sub>2</sub> -Sensor (0-10V) Kanalmontage	14906	CO <sub>2</sub> -Sensor Kanal	14906	S. 213
	CO <sub>2</sub> -Sensor Kanal CO <sub>2</sub> -Sensor (0-10V) Kanalmontage, L=200	14907	CO <sub>2</sub> -Sensor Kanal, L=200	14907	S. 213
	CO <sub>2</sub> -Sensor, ohne Display	14904	CO <sub>2</sub> -Sensor, ohne Display	14904	S. 212
	TG-KH/PT1000 Kanaltemperaturfühler	202705	TG-KH/PT1000	202705	S. 214
	TG-UH/PT1000 Außentemperaturfühler	35203	TG-UH/PT1000	35203	S. 214
	TG-R5/PT1000 Raumtemperaturfühler	5404	TG-R5/PT1000	5404	S. 214
	Brandschutzkl. Mod 6/230V+2KRM	93083	Brandschutzkl. Mod	93083	S. 219
	PKIR3G-315-DV7-T Brandschutzklappe	69831	PKIR3G-400-DV7-T	69841	S. 218
	HU Raumhygrostat (digital)	30213	HU	30213	S. 215
	CVVX 315 Kombigitter, weiß	146261	CVVX 400, weiß	146262	S. 239
	CVVX 315 Kombigitter, schwarz	8499	CVVX 400, schwarz	6236	S. 239
	CWK 400-3-2,5 Kanalkühlregister, Wasser	30026	PGK 60-35-3-2,0	6612	S. 226
	DXRE 50-30-3-2,5 Kanalkühlregister, Kältemittel	7952	DXRE 60-35-3-2,5	7956	S. 230
	PGK 50-25-3-2,0 KW-Kühler	6606	PGK 60-35-3-2,0	6612	S. 228
	KRM-1 Kanalrauchmelder 230 V	35937	KRM-1	35937	S. 219
	NaviPad Verlängerungskabel 10 m	316350	NaviPad	316350	S. 241
	BWS 416 TPSN Revisionschalter	206735	BWS 416 TPSN	206735	S. 240
	T 120 Zeitschaltuhr	5165	T 120	5165	S. 241
	BFT FR03 ePM10 60% (M5) Filter	206775	BFT FR06 ePM10 60%	206777	S. 242
	BFT FR03 ePM1 60% (F7) Filter	206776	BFT FR06 ePM1 60%	206778	S. 242



## Zubehör

	FR08		FR11		
	Bezeichnung	Artikel-Nr.	Bezeichnung	Artikel-Nr.	
	ASF 500 Flexibler Verbindungsstutzen	311991	ASF 630	311992	S. 238
	FK 500 Verbindungsmanchette	1617	-	-	S. 222
	SDF 08 Gleitschienen-Set	111561	SDF 11	111562	S. 242
	TUNE-AHU-R-500-NF24A Jalousieklappe für runde Kanäle	79892	TUNE-R-630-3-NF24A	79893	S. 224
	LDC-B 500 Schalldämpfer (L = 1.200 mm)	9087	LDC-B 630	9088	S. 221
	SCD 315/1,0 Rohrschalldämpfer	2562	-	-	S. 222
	RVAZ4 24A (0-10V) Stellantrieb 2- oder 3-Wege-Ventil	9862	RVAZ4 24A (0-10V)	9862	S. 235
	ZTR 20-2,0 3-Wege Ventil	9674	ZTR 20-2,5	9677	S. 236
	ZTV 20-2,0 2-Wege Ventil	9830	ZTV 20-2,5	9825	S. 236
	Topvex VAV-Set (druckkonstant) Set für Umrüstung auf die VAV-Regelung	145946	Topvex VAV-Set	145946	S. 240
	CO <sub>2</sub> RT-R-D CO <sub>2</sub> -Sensor (0/1) mit Display	6993	CO <sub>2</sub> RT-R-D	6993	S. 213
	CO <sub>2</sub> -Sensor CO <sub>2</sub> -Sensor (0-10V) mit Display	14905	CO <sub>2</sub> -Sensor	14905	S. 212
	CO <sub>2</sub> -Sensor Kanal CO <sub>2</sub> -Sensor (0-10V) Kanalmontage	14906	CO <sub>2</sub> -Sensor Kanal	14906	S. 213
	CO <sub>2</sub> -Sensor Kanal CO <sub>2</sub> -Sensor (0-10V) Kanalmontage, L=200	14907	CO <sub>2</sub> -Sensor Kanal, L=200	14907	S. 213
	CO <sub>2</sub> -Sensor, ohne Display	14904	CO <sub>2</sub> -Sensor, ohne Display	14904	S. 212
	TG-KH/PT1000 Kanaltemperaturfühler	202705	TG-KH/PT1000	202705	S. 214
	TG-UH/PT1000 Außentemperaturfühler	35203	TG-UH/PT1000	35203	S. 214
	TG-R5/PT1000 Raumtemperaturfühler	5404	TG-R5/PT1000	5404	S. 214
	Brandschutzkl. Mod 6/230V+2KRM	93083	Brandschutzkl. Mod	93083	S. 219
	PKIR3G-315-DV7-T Brandschutzklappe	69831	PKIR3G-630-DV7-T	38330	S. 218
	HU Raumhygrostat (digital)	30213	HU	30213	S. 215
	CVVX 500 Kombigitter, weiß	146263	-	-	S. 239
	CVVX 500 Kombigitter, schwarz	6237	-	-	S. 239
	CWK 400-3-2,5 Kanalkühlregister, Wasser	30026	-	-	S. 226
	DXRE 70-40-3-2,5 Kanalkühlregister, Kältemittel	7957	DXRE 80-50-3-2,5	7958	S. 230
	PGK 70-40-3-2,0 KW-Kühler	6616	PGK 80-50-3-2,0	6619	S. 228
	KRM-1 Kanalrauchmelder 230 V	35937	KRM-1	35937	S. 219
	NaviPad Verlängerungskabel 10 m	316350	NaviPad	316350	S. 241
	BWS 416 TPSN Revisionschalter	206735	BWS 416 TPSN	206735	S. 240
	T 120 Zeitschaltuhr	5165	T 120	5165	S. 241
	BFT FR08 ePM10 60% (M5) Filter	206779	BFT FR11 ePM10 60%	206781	S. 242
	BFT FR08 ePM1 60% (F7) Filter	206780	BFT FR11 ePM1 60%	206782	S. 242

## Topvex TR03 oder TR04

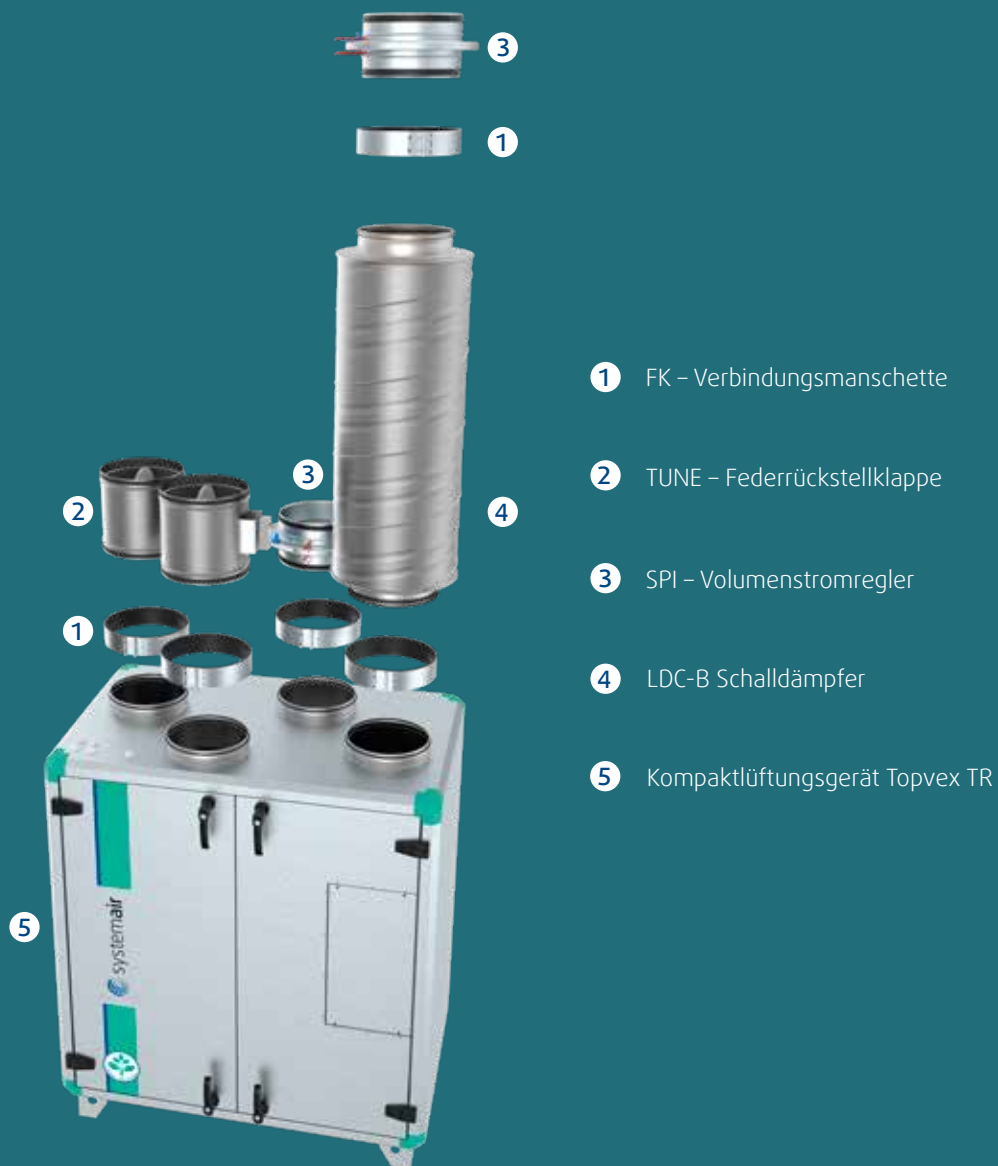

# Kompakte Lüftungsgeräte

## Topvex TR06 bis TR15



**von 1.000 – 6.000 m<sup>3</sup>/h**

# Topvex TR



## Steckbrief des Topvex TR – Merkmale und Vorteile auf einen Blick

- Hocheffizienter Rotationswärmeübertrager  
> 85% Wärmerückgewinnung
- Integrierte und vorprogrammierte Regelung
- Volumenkonstantregelung (CAV)
- Druckkonstantregelung (VAV) als Zubehör  
erhältlich
- Bedarfsabhängige Steuerung, z.B. CO<sub>2</sub>  
(CO<sub>2</sub>-Sensor als Zubehör erforderlich)

Die Kompaktlüftungsgeräte Topvex TR sind entwickelt für Anwendung mit geringen Platzbedarf und hoher Energieeffizienz. Durch die intelligente Bauweise und Positionierung der internen Komponenten können trotz beengten Platzverhältnissen hohe Luftmengen bei niedriger Stromaufnahme gefördert werden.

Das Topvex TR ist ein Lüftungsgerät bestehend aus Rotationswärmeübertrager, Zu- und Abluftventilatoren (ausgestattet mit EC-Motoren), Außen- und Abluftfilter sowie integrierte Regelung.

Zur Auswahl stehen diese Kompaktlüftungsgeräte ohne Nachheizregister, mit integriertem Wassernachheizregister oder integriertem elektrischen Nachheizregister.

Zahlreiche Erweiterungsmöglichkeiten sowie ein umfangreiches Zubehör stehen in den entsprechenden Dimensionen zur Verfügung. Durch die variablen Möglichkeiten das Lüftungsgerät dem Anlagenbedarf anzupassen, kann die Energieeffizienz entsprechend dem Projekt optimiert werden.

Die Komfortlüftung der Baureihe Topvex findet Verwendung in Schulen, Kindergärten, Büros, Geschäftsräumen, Wohnungen, usw.

Durch die enthaltene Möglichkeit zur Anbindung an die GLT (Gebäudeleittechnik) können diese Kompaktlüftungsgeräte in ein Komplettsystem einfach integriert werden.



Zubehör ab Seite 128

## Leistungsbereich

### Topvex TR03, TR04, TR06

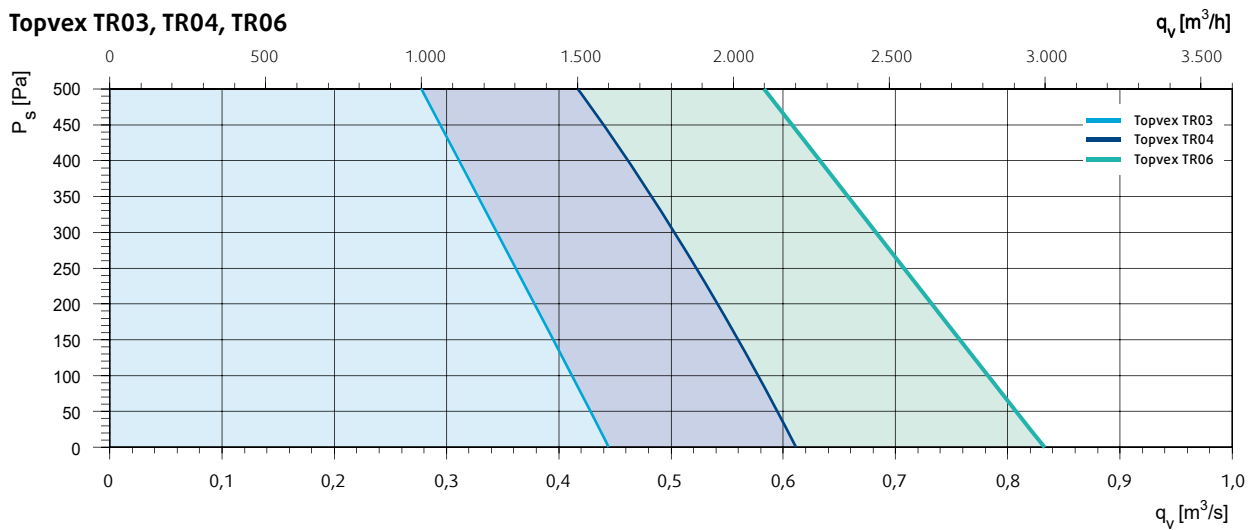

### Topvex TR09, TR12, TR15

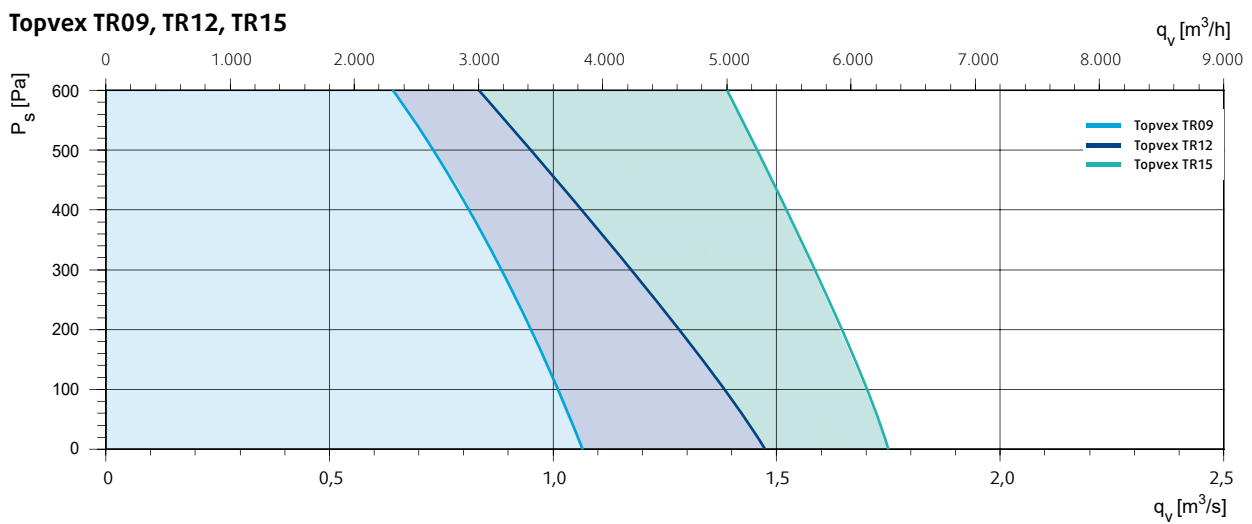

## Technische Daten

Ausführung	TR03 CAV		TR03 EL CAV		TR03 HWH CAV	
	links	rechts	links	rechts	links	rechts
Artikel-Nr.	94200	94201	94202	94203	94204	94205
Spannung	V	230		400		230
Frequenz	Hz			50		
Phasen	~	1		3		1
Aufnahmeleistung Motor	W			2 x 693		
Empfohlene Sicherung	A	10		3 x 13		10
Schutzklasse	IP			23		
Nachheizregister	kW	ohne Heizregister		Elektro 3		5,3 bei 1.200 m³/h, Wasser 60/40 °C
Wärmerückgewinnung				Rotationswärmeübertrager		
Außenluftfilter				ePM1 60% (F7)		
Abluftfilter				ePM10 60% (M5)		
Gewicht	kg	218		220		223

## Technische Daten

Ausführung		TR04 CAV		TR04 EL CAV		TR04 HWH CAV	
		links	rechts	links	rechts	links	rechts
Artikel-Nr.		94214	94215	94216	94217	94218	94219
Spannung	V	230		400		230	
Frequenz	Hz			50			
Phasen	~	1		3		1	
Aufnahmeleistung Motor	W			2 x 729			
Empfohlene Sicherung	A	10		3 x 16		10	
Schutzklasse	IP			23			
Nachheizregister	kW	ohne Heizregister		Elektro 3,99		8,3 bei 1.600 m <sup>3</sup> /h, Wasser 60/40 °C	
Wärmerückgewinnung				Rotationswärmeübertrager			
Außenluftfilter				ePM1 60% (F7)			
Abluftfilter				ePM10 60% (M5)			
Gewicht	kg			270			

Ausführung		TR06 CAV		TR06 EL CAV		TR06 HWH CAV	
		links	rechts	links	rechts	links	rechts
Artikel-Nr.		94228	94230	94232	94234	94236	94238
Spannung	V			400			
Frequenz	Hz			50			
Phasen	~			3			
Aufnahmeleistung Motor	W			2 x 897			
Empfohlene Sicherung	A	3 x 10		3 x 16		3 x 10	
Schutzklasse	IP			23			
Nachheizregister	kW	ohne Heizregister		Elektro 6,3		10,7 bei 2.200 m <sup>3</sup> /h, Wasser 60/40 °C	
Wärmerückgewinnung				Rotationswärmeübertrager			
Außenluftfilter				ePM1 60% (F7)			
Abluftfilter				ePM10 60% (M5)			
Gewicht	kg	332		334		352	

Ausführung		TR09 CAV		TR09 EL CAV		TR09 HWH CAV	
		links	rechts	links	rechts	links	rechts
Artikel-Nr.		94250	94252	94254	94256	94258	94260
Spannung	V			400			
Frequenz	Hz			50			
Phasen	~			3			
Aufnahmeleistung Motor	W			2 x 2.526			
Empfohlene Sicherung	A	3 x 10		3 x 25		3 x 10	
Schutzklasse	IP			23			
Nachheizregister	kW	ohne Heizregister		Elektro 9		15,8 bei 3.200 m <sup>3</sup> /h, Wasser 60/40 °C	
Wärmerückgewinnung				Rotationswärmeübertrager			
Außenluftfilter				ePM1 60% (F7)			
Abluftfilter				ePM10 60% (M5)			
Gewicht	kg	481		488		481	

Ausführung		TR12 CAV		TR12 EL CAV		TR12 HWH CAV	
		links	rechts	links	rechts	links	rechts
Artikel-Nr.		94272	94274	94276	94278	94280	94282
Spannung	V			400			
Frequenz	Hz			50			
Phasen	~			3			
Aufnahmeleistung Motor	W			2 x 2.378			
Empfohlene Sicherung	A	3 x 10		3 x 32		3 x 10	
Schutzklasse	IP			23			
Nachheizregister	kW	ohne Heizregister		Elektro 12		19,5 bei 4.200 m <sup>3</sup> /h, Wasser 60/40 °C	
Wärmerückgewinnung				Rotationswärmeübertrager			
Außenluftfilter				ePM1 60% (F7)			
Abluftfilter				ePM10 60% (M5)			
Gewicht	kg			570			

## Technische Daten

Ausführung	TR15 CAV		TR15 EL CAV		TR15 HWH CAV	
	links	rechts	links	rechts	links	rechts
Artikel-Nr.	94294	94296	94298	94300	94302	94304
Spannung	V		400			
Frequenz	Hz		50			
Phasen	~		3			
Aufnahmeleistung Motor	W		2 x 2.499			
Empfohlene Sicherung	A		3 x 35		3 x 10	
Schutzklasse	IP		23			
Nachheizregister	kW		ohne Heizregister		Elektro 15	
Wärmerückgewinnung			Rotationswärmeübertrager		21,3 bei 4.700 m <sup>3</sup> /h, Wasser 60/40 °C	
Außenluftfilter			ePM1 60% (F7)			
Abluftfilter			ePM10 60% (M5)			
Gewicht	kg		717			

## Schema

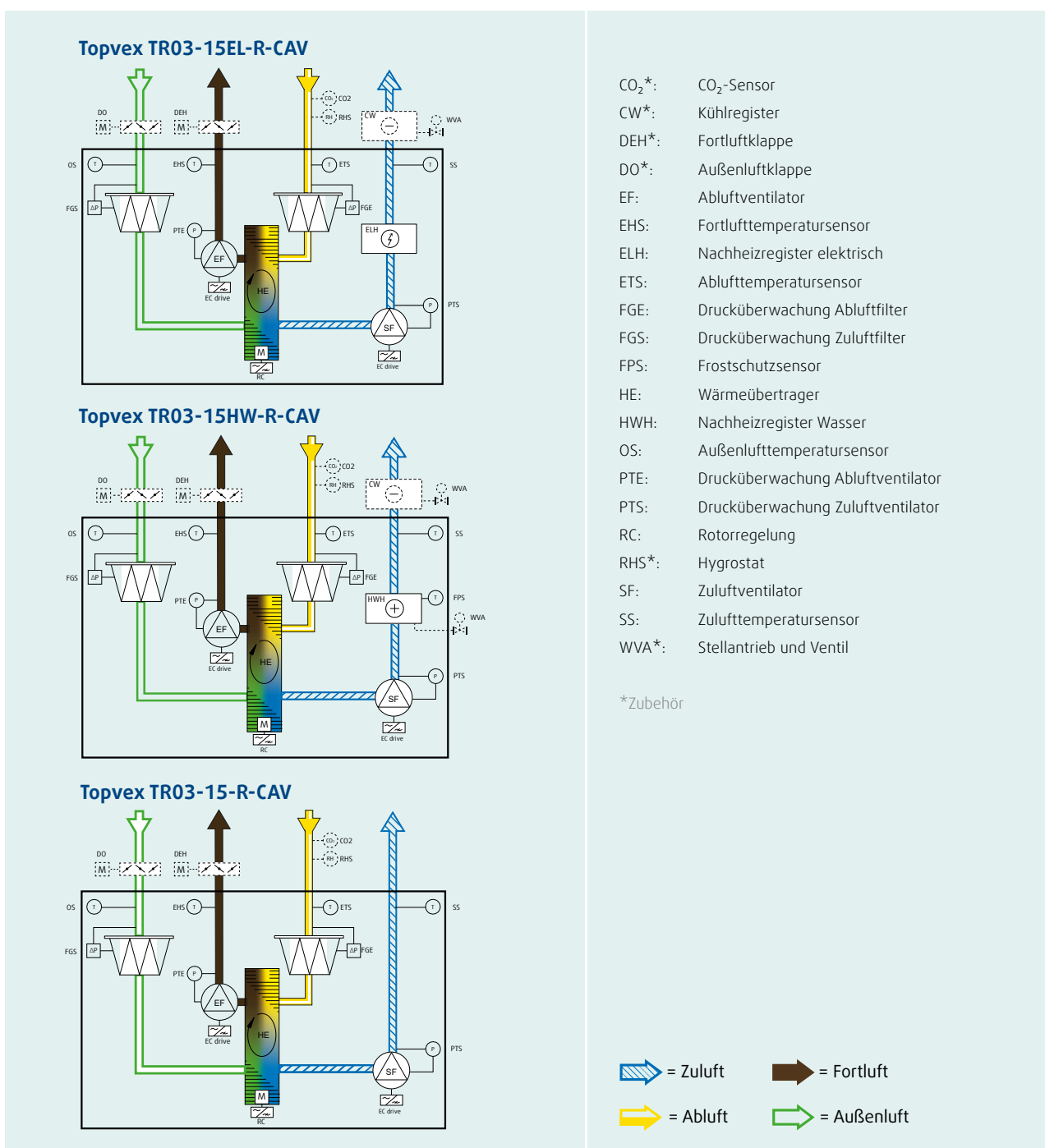

# Abmessungen

## Linke Ausführung Topvex TR03, TR04

 = Zuluft    
  = Fortluft    
  = Abluft    
  = Außenluft

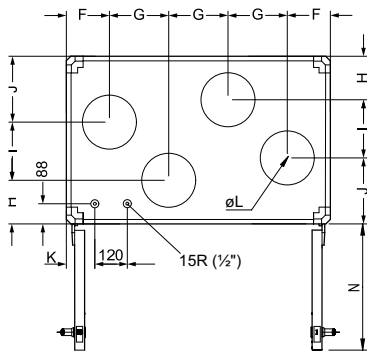
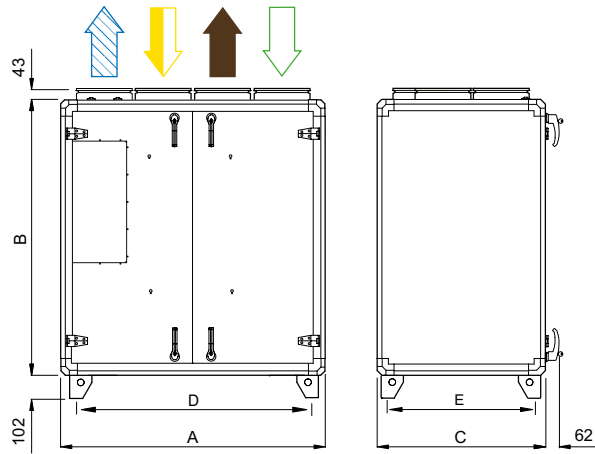

Topvex	A	B	C	D	E	F	G	H	I	J	K	øL	N
TR03	1180	1230	750	1048	618	193	265	195	260	295	127	250	570
TR04	1480	1280	850	1348	718	209	354	315	220	315	163	315	715

Abmessungen in mm.

## Linke Ausführung Topvex TR06

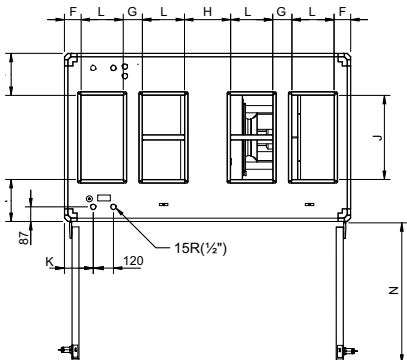
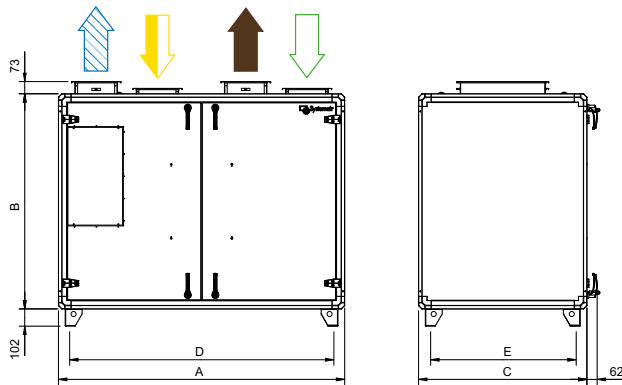

Topvex	A	B	C	D	E	F	G	H	I	J	K	L	N
TR06	1700	1279	1000	1568	868	99	114	274	250	500	171	250	845

Abmessungen in mm.



# Abmessungen

## Linke Ausführung Topvex TR09, TR12, TR15

= Zuluft    
 = Fortluft    
 = Abluft    
 = Außenluft

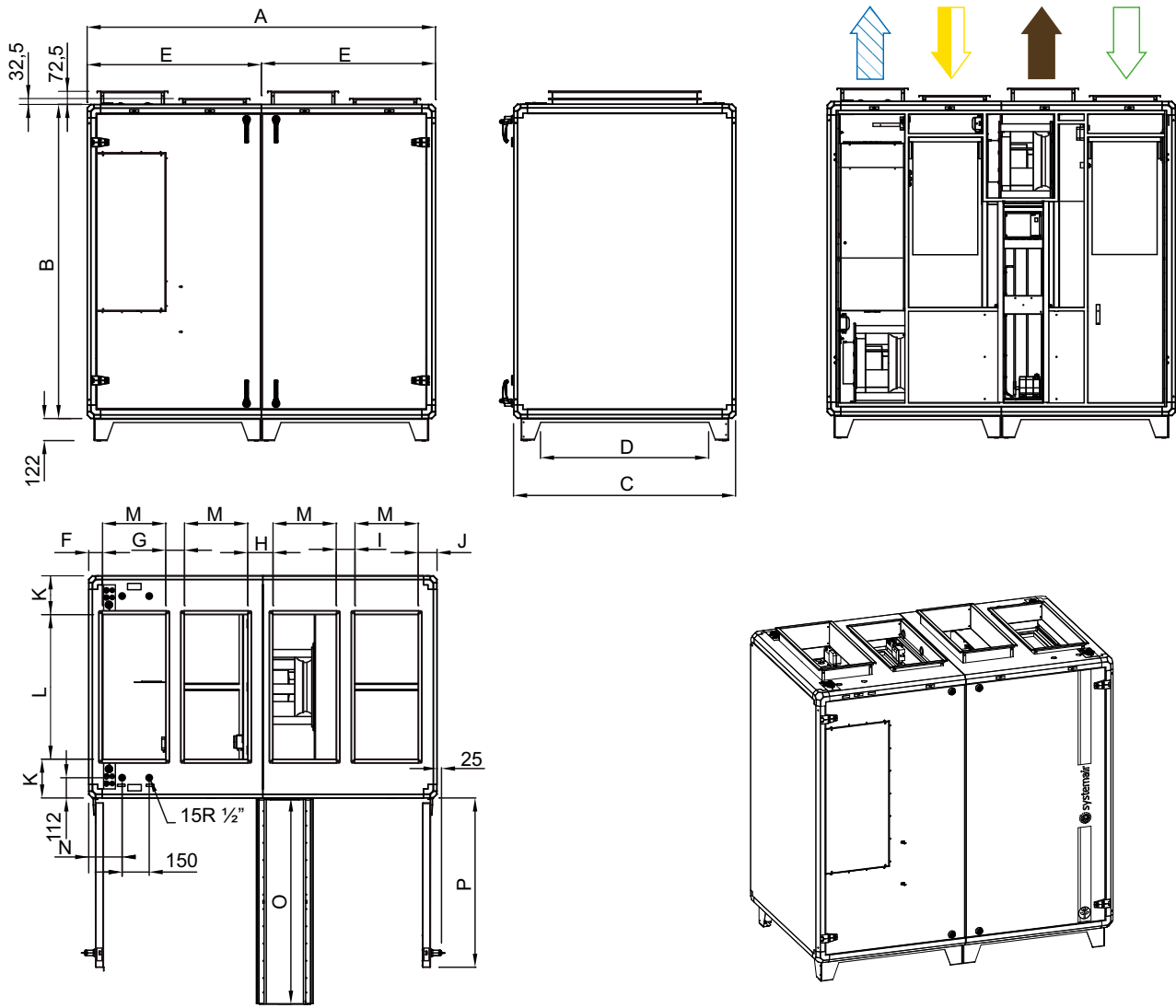

Ansicht von oben

Topvex	A	B	C	D	E	F	G	H	I	J	K	L	M	N	O	P
TR09	1790	1630	1120	810	895	104	129	123	129	105	210	700	300	165	1030	870
TR12	1930	1740	1230	930	965	76	104	141	104	105	215	800	350	185	1140	940
TR15	1930	1980	1470	1180	965	76	104	141	104	105	236	1000	350	185	1380	940

Abmessungen in mm.

Topvex TR09, 12 und 15 werden in geteilter Ausführung geliefert.  
Jede Teilbreite gemäß "E".



Die Ausführung links/ rechts ist vor der Bestellung zu prüfen. Siehe Ausführungsvarianten ab Seite 246.

# Diagramme Luftleistung

## Zuluft Topvex TR03

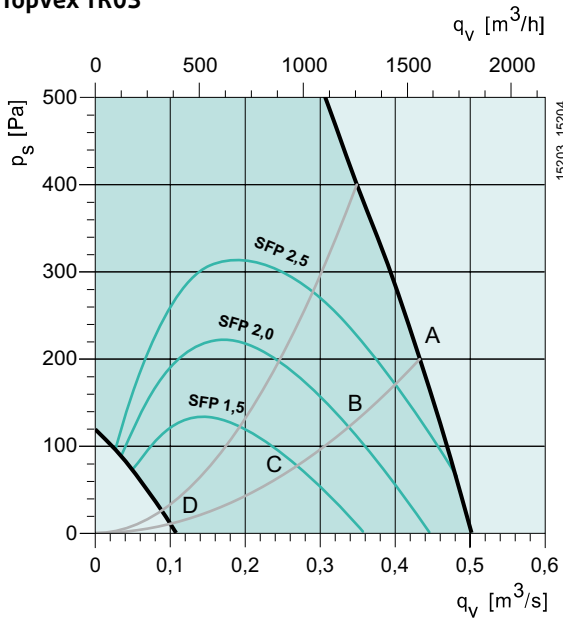

## Abluft Topvex TR03

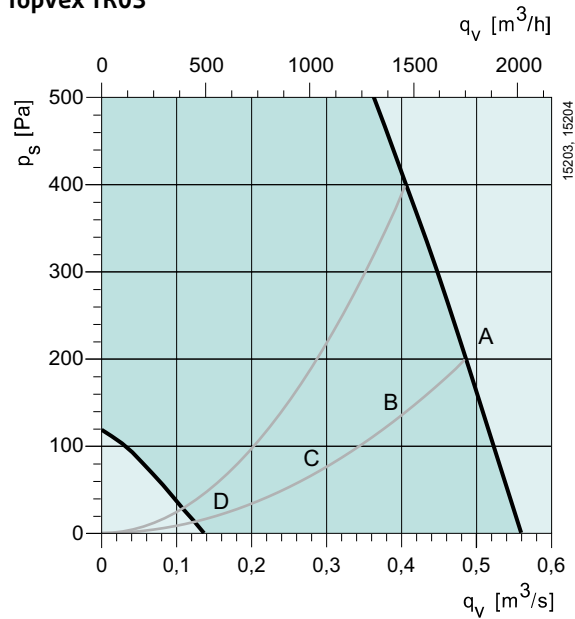

### Zuluft

	Schalleistungspegel ( $L_{w}$ ), dB(A) - Mittelfrequenzbereich, Hz									
	Tot	63	125	250	500	1k	2k	4k	8k	
A	10V	81	56	64	78	73	72	70	64	62
B	6,8V	72	51	59	67	67	66	64	58	56
C	5,1V	65	45	57	57	58	59	56	50	45
D	3,1V	54	46	50	43	45	47	43	33	23

### Abluft

	Schalleistungspegel ( $L_{w}$ ), dB(A) - Mittelfrequenzbereich, Hz									
	Tot	63	125	250	500	1k	2k	4k	8k	
A	10V	69	52	64	67	56	53	48	42	36
B	6,8V	68	48	60	67	51	46	42	36	29
C	5,1V	60	41	59	50	43	38	34	27	22
D	3,1V	51	41	51	37	30	26	20	17	20

### Umgebung

	Schalleistungspegel ( $L_{w}$ ), dB(A) - Mittelfrequenzbereich, Hz									
	Tot	63	125	250	500	1k	2k	4k	8k	
A	10V	64	38	51	63	53	48	46	38	38
B	6,8V	60	33	47	59	47	42	40	32	31
C	5,1V	49	26	46	43	38	34	32	23	21
D	3,1V	27	36	30	26	22	19	11	12	38

**SFP-Wert = Spezifische Ventilatorleistung ( $kW/m^3/s$ )**

Der genannte SFP-Wert bezieht sich auf das ganze Gerät.

**Thermischer Wirkungsgrad**

Bei Luftverhältnis 1:1 und gemäß EN308.

**Schalleistungspegel**

Die Tabelle zeigt den Schalleistungspegel  $L_{wA}$ , nicht zu verwechseln mit dem Schalldruckpegel  $L_{pA}$ .

## Diagramme Luftleistung

### Zuluft Topvex TR04

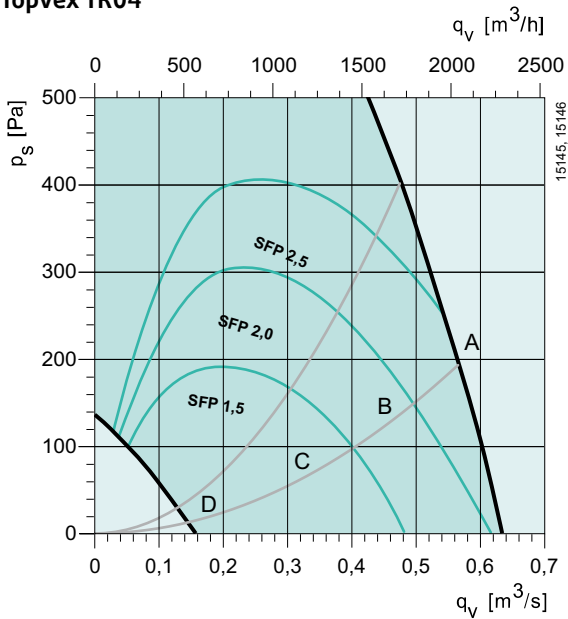

### Abluft Topvex TR04

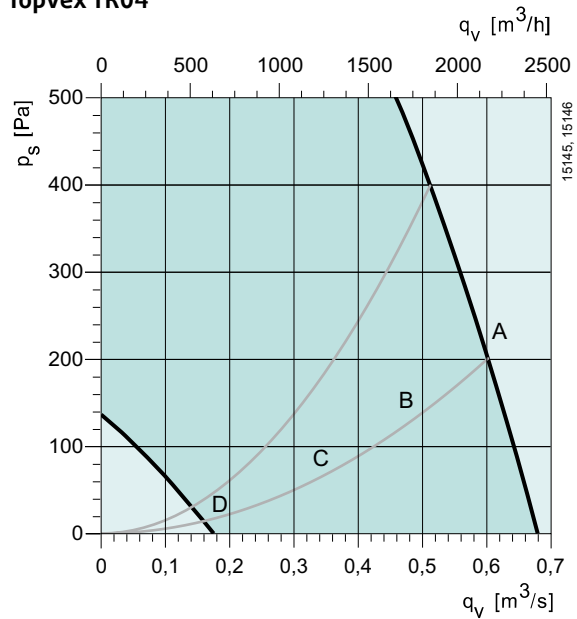

### Zuluft

	Schalleistungspegel ( $L_{w}$ ), dB(A) - Mittelfrequenzbereich, Hz									
	Tot	63	125	250	500	1k	2k	4k	8k	
A	10V	75	48	62	65	65	70	69	64	63
B	7,1V	75	44	58	73	59	65	63	57	57
C	5,2V	62	40	53	51	52	58	55	48	46
D	3,2V	52	35	48	41	43	48	43	35	24

**SFP-Wert = Spezifische Ventilatorleistung (kW/m³/s)**

Der genannte SFP-Wert bezieht sich auf das ganze Gerät.

### Thermischer Wirkungsgrad

Bei Luftverhältnis 1:1 und gemäß EN308.

### Abluft

	Schalleistungspegel ( $L_{w}$ ), dB(A) - Mittelfrequenzbereich, Hz									
	Tot	63	125	250	500	1k	2k	4k	8k	
A	10V	64	59	60	57	55	52	47	40	34
B	7,1V	64	44	56	63	49	46	41	33	28
C	5,2V	54	41	52	43	42	39	33	24	21
D	3,2V	52	35	52	32	31	27	21	17	20

### Schalleistungspegel

Die Tabelle zeigt den Schalleistungspegel  $L_{wA}$ , nicht zu verwechseln mit dem Schalldruckpegel  $L_{pA}$ .

### Umgebung

	Schalleistungspegel ( $L_{w}$ ), dB(A) - Mittelfrequenzbereich, Hz									
	Tot	63	125	250	500	1k	2k	4k	8k	
A	10V	55	42	51	47	41	44	46	38	37
B	7,1V	56	36	47	55	35	38	40	31	31
C	5,2V	46	32	45	34	28	31	32	21	20
D	3,2V	39	27	39	23	18	20	20	10	11

# Diagramme Luftleistung

## Zuluft Topvex TR06

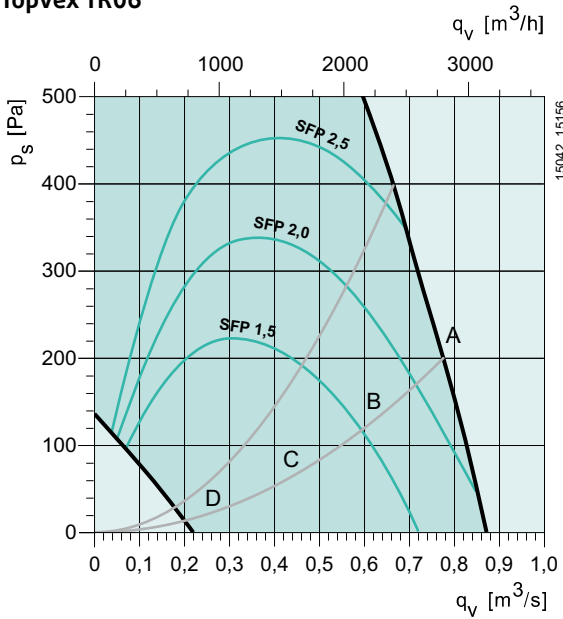

## Abluft Topvex TR06

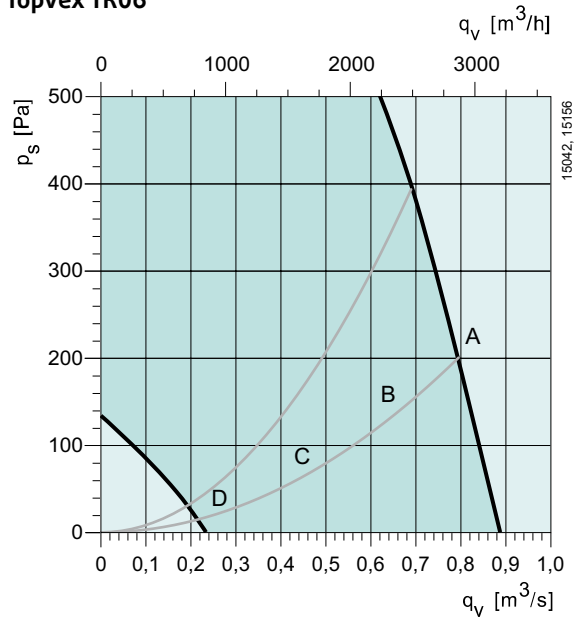

### Zuluft

Schalleistungspegel ( $L_w$ ), dB(A) - Mittelfrequenzbereich, Hz										
	Tot	63	125	250	500	1k	2k	4k	8k	
A	10V	78	45	58	73	69	73	72	67	60
B	6,8V	71	39	56	62	62	67	65	59	52
C	4,8V	64	35	58	53	55	59	56	50	41
D	2,9V	50	33	40	41	43	47	42	33	25

### Abluft

Schalleistungspegel ( $L_w$ ), dB(A) - Mittelfrequenzbereich, Hz										
	Tot	63	125	250	500	1k	2k	4k	8k	
A	10V	62	47	52	59	52	54	50	43	32
B	6,8V	59	42	49	57	46	47	43	34	23
C	4,8V	52	33	51	43	37	39	33	22	20
D	2,9V	39	35	34	33	28	26	20	16	19

### Umgebung

Schalleistungspegel ( $L_w$ ), dB(A) - Mittelfrequenzbereich, Hz										
	Tot	63	125	250	500	1k	2k	4k	8k	
A	10V	56	37	48	55	40	43	43	38	34
B	6,8V	54	30	45	53	34	37	36	30	26
C	4,8V	49	22	49	38	26	29	27	20	17
D	2,9V	33	25	29	28	16	16	13	10	14

### SFP-Wert = Spezifische Ventilatorleistung ( $\text{kW}/\text{m}^3/\text{s}$ )

Der genannte SFP-Wert bezieht sich auf das ganze Gerät.

### Thermischer Wirkungsgrad

Bei Luftverhältnis 1:1 und gemäß EN308.

### Schalleistungspegel

Die Tabelle zeigt den Schalleistungspegel  $L_{wA}$ , nicht zu verwechseln mit dem Schalldruckpegel  $L_{pA}$ .

# Diagramme Luftleistung

## Zuluft Topvex TR09

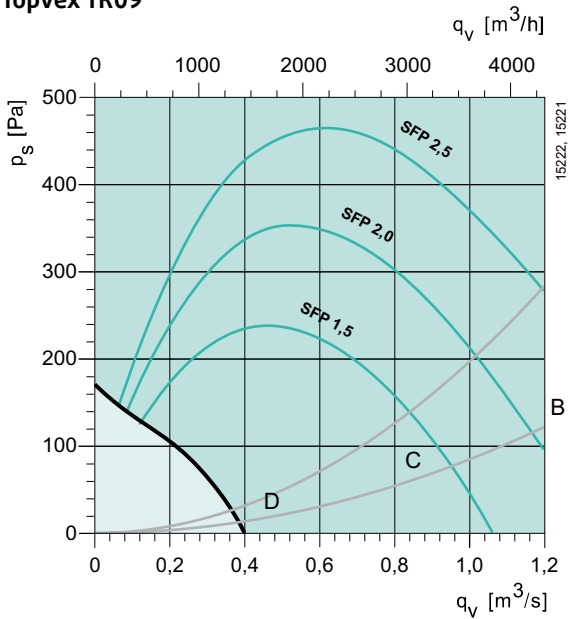

## Abluft Topvex TR09

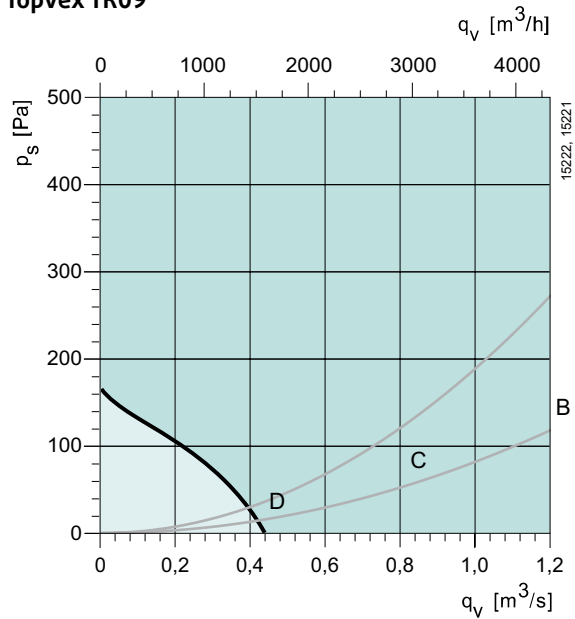

### Zuluft

	Schalleistungspegel (L <sub>w</sub> ), dB(A) - Mittelfrequenzbereich, Hz									
	Tot	63	125	250	500	1k	2k	4k	8k	
B	7,8V	87	61	67	85	79	78	73	67	60
C	5,6V	77	49	66	74	68	67	63	57	47
D	3,5V	63	39	62	52	51	53	47	39	28

### SFP-Wert = Spezifische Ventilatorleistung (kW/m<sup>3</sup>/s)

Der genannte SFP-Wert bezieht sich auf das ganze Gerät.

### Abluft

	Schalleistungspegel (L <sub>w</sub> ), dB(A) - Mittelfrequenzbereich, Hz									
	Tot	63	125	250	500	1k	2k	4k	8k	
B	7,8V	74	58	65	70	71	61	50	42	31
C	5,6V	72	46	67	70	62	50	42	32	23
D	3,5V	55	41	54	46	41	35	25	17	20

### Thermischer Wirkungsgrad

Bei Luftverhältnis 1:1 und gemäß EN308.

### Schalleistungspegel

Die Tabelle zeigt den Schalleistungspegel L<sub>wA'</sub>, nicht zu verwechseln mit dem Schalldruckpegel L<sub>pA'</sub>.

### Umgebung

	Schalleistungspegel (L <sub>w</sub> ), dB(A) - Mittelfrequenzbereich, Hz									
	Tot	63	125	250	500	1k	2k	4k	8k	
B	7,8V	66	46	56	63	62	56	46	38	35
C	5,6V	64	34	57	62	51	45	37	28	22
D	3,5V	51	27	51	35	32	30	21	11	12

# Diagramme Luftleistung

## Zuluft Topvex TR12

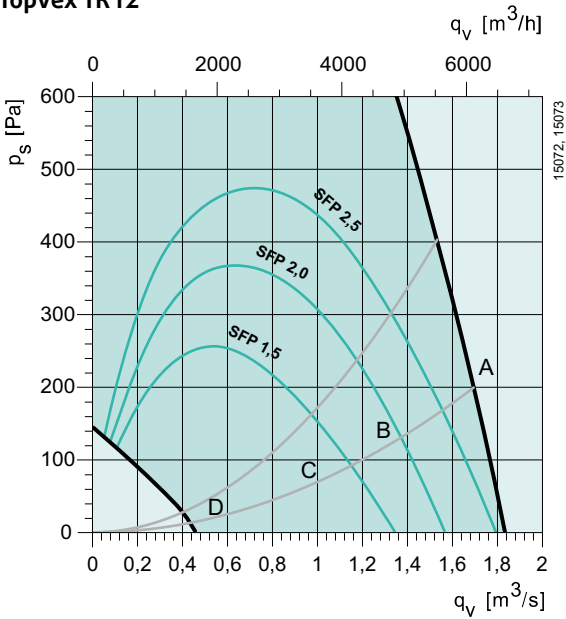

## Abluft Topvex TR12

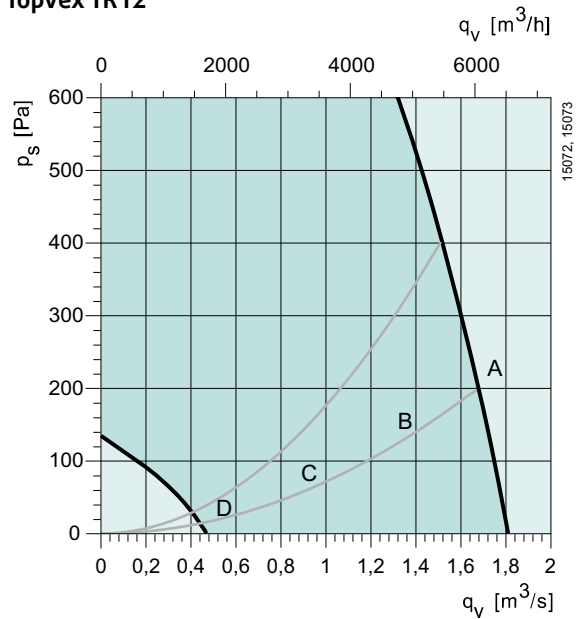

### Zuluft

	Schallleistungspegel ( $L_{w}$ ), dB(A) – Mittelfrequenzbereich, Hz									
	Tot	63	125	250	500	1k	2k	4k	8k	
A	10V	93	63	65	91	84	86	81	73	71
B	7,8V	85	57	62	82	77	78	74	69	63
C	5,7V	75	50	71	67	66	68	65	59	51
D	3,5V	59	46	53	49	52	55	49	41	30

### SFP-Wert = Spezifische Ventilatorleistung ( $\text{kW/m}^3/\text{s}$ )

Der genannte SFP-Wert bezieht sich auf das ganze Gerät.

### Abluft

	Schallleistungspegel ( $L_{w}$ ), dB(A) – Mittelfrequenzbereich, Hz									
	Tot	63	125	250	500	1k	2k	4k	8k	
A	10V	76	63	69	72	67	65	58	50	44
B	7,8V	70	58	65	67	61	58	51	43	36
C	5,7V	66	50	65	56	52	48	43	32	23
D	3,5V	53	44	52	43	38	34	27	17	20

### Thermischer Wirkungsgrad

Bei Luftverhältnis 1:1 und gemäß EN308.

### Schallleistungspegel

Die Tabelle zeigt den Schallleistungspegel  $L_{wA}$ , nicht zu verwechseln mit dem Schalldruckpegel  $L_{pA}$ .

### Umgebung

	Schallleistungspegel ( $L_{w}$ ), dB(A) – Mittelfrequenzbereich, Hz									
	Tot	63	125	250	500	1k	2k	4k	8k	
A	10V	71	50	58	70	60	57	53	45	44
B	7,8V	66	44	55	65	54	50	46	38	36
C	5,7V	63	36	63	49	44	40	37	27	23
D	3,5V	46	32	45	33	31	26	21	11	12

# Diagramme Luftleistung

## Zuluft Topvex TR15

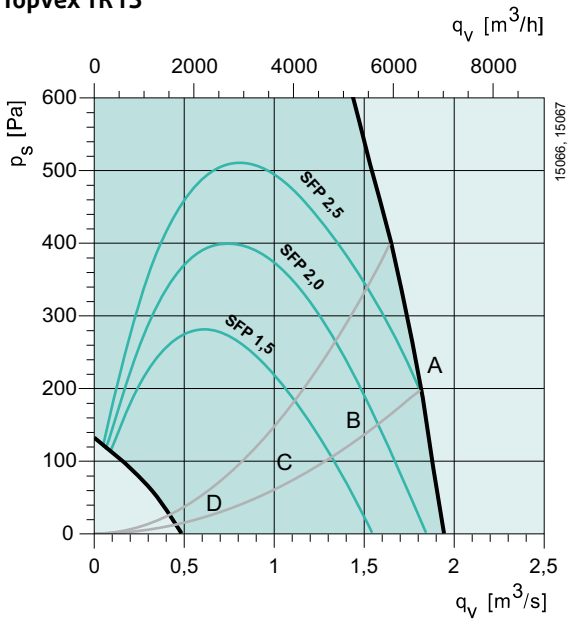

## Abluft Topvex TR15

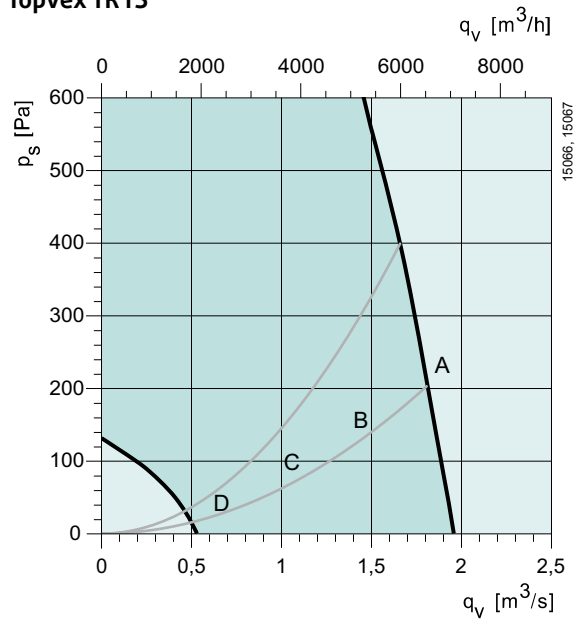

### Zuluft

	Schallleistungspegel ( $L_{w}$ ), dB(A) - Mittelfrequenzbereich, Hz									
	Tot	63	125	250	500	1k	2k	4k	8k	
A	10V	89	59	65	84	82	84	79	74	69
B	7,7V	83	53	61	79	76	76	72	67	61
C	5,5V	73	46	67	67	65	66	62	57	48
D	3,4V	57	49	50	46	50	52	47	39	26

### SFP-Wert = Spezifische Ventilatorleistung (kW/m<sup>3</sup>/s)

Der genannte SFP-Wert bezieht sich auf das ganze Gerät.

### Abluft

	Schallleistungspegel ( $L_{w}$ ), dB(A) - Mittelfrequenzbereich, Hz									
	Tot	63	125	250	500	1k	2k	4k	8k	
A	10V	77	60	71	73	68	68	62	49	42
B	7,7V	70	53	65	66	61	61	54	42	35
C	5,5V	66	46	65	56	51	51	44	32	23
D	3,4V	52	44	51	41	37	36	30	19	20

### Thermischer Wirkungsgrad

Bei Luftverhältnis 1:1 und gemäß EN308.

### Schallleistungspegel

Die Tabelle zeigt den Schallleistungspegel  $L_{wA}$ , nicht zu verwechseln mit dem Schalldruckpegel  $L_{pA}$ .

### Umgebung

	Schallleistungspegel ( $L_{w}$ ), dB(A) - Mittelfrequenzbereich, Hz									
	Tot	63	125	250	500	1k	2k	4k	8k	
A	10V	67	49	60	64	59	56	49	42	43
B	7,7V	62	43	55	60	53	48	41	35	35
C	5,5V	60	35	59	47	43	38	31	25	21
D	3,4V	46	39	45	31	29	24	17	10	13

## Zubehör

	TR03		TR04		
	Bezeichnung	Artikel-Nr.	Bezeichnung	Artikel-Nr.	
	ASF 250 Flexibler Verbindungsstutzen	2716	ASF 315	2718	S. 238
	TUNE-AHU-R-250-LF24 Jalousieklappe für runde Kanäle	79889	TUNE-AHU-R-315-LF24	79890	S. 224
	LDC 250-900 Schalldämpfer (L = 1.200 mm)	5196	LDC-B 315-900	5197	S. 221
	LDC-B 315-1200 Schalldämpfer	-	LDC-B 315-1200	9068	S. 221
	SCD 250/1,0 Rohrschalldämpfer	2561	SCD 315/1,0	2562	S. 222
	RVAZ4 24A (0-10V) Stellantrieb 2- oder 3-Wege-Ventil	9862	RVAZ4 24A (0-10V)	9673	S. 235
	ZTR 15-0,6 3-Wege-Ventil	6573	ZTR 15-1,6	9673	S. 236
	ZTV 15-0,6 2-Wege-Ventil	6571	ZTV 15-1,0	9823	S. 236
	Topvex VAV-Set (druckkonstant) Set für Umrüstung auf die VAV-Regelung	145946	Topvex VAV-Set	145946	S. 240
	CO <sub>2</sub> RT-R-D CO <sub>2</sub> -Sensor (0/1) mit Display	6993	CO <sub>2</sub> RT-R-D	6993	S. 213
	CO <sub>2</sub> -Sensor CO <sub>2</sub> -Sensor (0-10V) mit Display	14905	CO <sub>2</sub> -Sensor	14905	S. 212
	CO <sub>2</sub> -Sensor Kanal CO <sub>2</sub> -Sensor (0-10V) Kanalmontage	14906	CO <sub>2</sub> -Sensor Kanal	14906	S. 213
	TG-KH/PT1000 Kanaltemperaturfühler	202705	TG-KH/PT1000	202705	S. 214
	TG-UH/PT1000 Außentemperaturfühler	35203	TG-UH/PT1000	35203	S. 214
	TG-R5/PT1000 Raumtemperaturfühler	5404	TG-R5/PT1000	5404	S. 214
	HU Raumhygrostat (digital)	30213	HU	30213	S. 215
	HMH Kanalhygrostat (0/1)	-	HMH	13209	S. 215
	CWK 315 Kanalkühlregister, Wasser	30025	CWK 400-3-2,5	30026	S. 226
	DXRE 50-30-3-2,5 Kanalkühlregister, Kältemittel	7953	PGK 60-30-3-2,0 KW-Kühler	6610	S. 230
	KRM-1 Kanalrauchmelder 230 V	35937	KRM-1	35937	S. 219
	Brandschutzkl. Mod 6/230V + 2KRM	93083	Brandschutzkl. Mod	93083	S. 219
	BWS 416 TPSN Revisionschalter	206735	BWS 416 TPSN	206735	S. 240
	NaviPad Verlängerungskabel 10 m	316350	NaviPad	316350	S. 241
	RTF Access Bedieneinheit	74400	RTF Access	74400	S. 215
	PKIR3G-250-DV7-T Brandschutzklappe	69821	PKIR3G-315-DV7-T	69831	S. 218
	MFRO Differenzdruckmanometer	6688	MFRO	6688	S. 242
	BFT 1000/TR03 Filter ePM10 60%	203515	BFT 1500/TR04	203539	S. 242
	BFT 1000/TR03 Filter ePM1 60%	203516	BFT TR04	206888	S. 242



## Zubehör

	TR06		TR09		
	Bezeichnung	Artikel-Nr.	Bezeichnung	Artikel-Nr.	
	DS 50-25 Flexibler Verbindungsstutzen	1542	DS 70-30	14150	S. 238
	TUNE-AHU-500X250-TF24	79894	700X300-TF24	79899	S. 224
	LDR 50-25 Schalldämpfer	5070	LDR-B 70-30	9425	S. 220
	LDR-B 50-25 Schalldämpfer (L = 1.200 mm)	9236	LDR 70-40	5074	S. 220
	RVAZ4 24A (0-10V) Stellantrieb 2- oder 3-Wege-Ventil	9862	RVAZ4 24A (0-10V)	9862	S. 235
	ZTR 15-1,6 3-Wege-Ventil	9673	ZTR 20-2,5	9677	S. 236
	ZTV 15-1,0 2-Wege-Ventil	9823	ZTV 20-2,5	9830	S. 236
	Topvex VAV-Set (druckkonstant) Set für Umrüstung auf die VAV-Regelung	145946	Topvex VAV-Set	145946	S. 240
	CO <sub>2</sub> RT-R-D CO <sub>2</sub> -Sensor (0/1) mit Display	6993	CO <sub>2</sub> RT-R-D	6993	S. 213
	CO <sub>2</sub> -Sensor CO <sub>2</sub> -Sensor (0-10V) mit Display	14905	CO <sub>2</sub> -Sensor	14905	S. 212
	CO <sub>2</sub> -Sensor Kanal CO <sub>2</sub> -Sensor (0-10V) Kanalmontage	14906	CO <sub>2</sub> -Sensor Kanal	14906	S. 213
	TG-KH/PT1000 Kanaltemperaturfühler	202705	TG-KH/PT1000	202705	S. 214
	TG-UH/PT1000 Außentemperaturfühler	35203	TG-UH/PT1000	35203	S. 214
	TG-R5/PT1000 Raumtemperaturfühler	5404	TG-R5/PT1000	5404	S. 214
	HU Raumhygrostat (digital)	30213	HU	30213	S. 215
	HMH Kanalhygrostat (0/1)	13209	HMH	13209	S. 215
	KRM-1 Kanalrauchmelder 230 V	35937	KRM-1	35937	S. 219
	Brandschutzkl. Mod 6/230V + 2KRM	93083	Brandschutzkl. Mod	93083	S. 219
	BWS 416 TPSN Revisionschalter	206735	BWS 416 TPSN	206735	S. 240
	NaviPad Verlängerungskabel 10 m	316350	NaviPad	316350	S. 241
	RTF Access Bedieneinheit	74400	RTF Access	74400	S. 215
	PKIS3G-500X250-DV7-T Brandschutzklappe	70571	PKIS3G-700X400-DV7-T	71016	S. 217
	MFRO Differenzdruckmanometer	6688	MFRO	6688	S. 242
	PGK 60-35-3-2,0 Kanalkühlregister, Wasser	6612	PGK 70-40-3-2,0	6616	S. 228
	DXRE 60-35-3-2,5 Kanalkühlregister, Kältemittel	7956	DXRE 70-40-3-2,5	7957	S. 230
	BFT TR06 M5 Filter ePM10 60%	204214	BFT TR09	205005	S. 242
	BFT TR06 Filter ePM1 60%, Filterklasse EU7	205295	BFT TR09	205006	S. 242

## Zubehör

	TR12		TR15		
	Bezeichnung	Artikel-Nr.	Bezeichnung	Artikel-Nr.	
	DS 80-35 Flexibler Verbindungsstutzen	14128	DS 100-35	14158	S. 238
	TUNE-AHU-800X350-LF24	79938	TUNE-AHU-1000X350-LF24	79940	S. 224
	LDR 80-50 Schalldämpfer	5075	LDR 100-50	5067	S. 220
	LDR-B 80-35 Schalldämpfer (L = 1.200 mm)	9451	LDR-B 100-35	9663	S. 220
	RVAZ4 24A (0-10V) Stellantrieb 2- oder 3-Wege-Ventil	9862	RVAZ4 24A (0-10V)	9679	S. 235
	ZTR 20-4,0 3-Wege-Ventil	9678	ZTR 20-6,0	9677	S. 236
	ZTV 20-2,5 2-Wege-Ventil	9825	ZTV 20-4,0	9826	S. 236
	Topvex VAV-Set (druckkonstant) Set für Umrüstung auf die VAV-Regelung	145946	Topvex VAV-Set	145946	S. 240
	CO <sub>2</sub> RT-R-D CO <sub>2</sub> -Sensor (0/1) mit Display	6993	CO <sub>2</sub> RT-R-D	6993	S. 213
	CO <sub>2</sub> -Sensor CO <sub>2</sub> -Sensor (0-10V) mit Display	14905	CO <sub>2</sub> -Sensor	14905	S. 212
	CO <sub>2</sub> -Sensor Kanal CO <sub>2</sub> -Sensor (0-10V) Kanalmontage	14906	CO <sub>2</sub> -Sensor Kanal	14906	S. 213
	TG-KH/PT1000 Kanaltemperaturfühler	202705	TG-KH/PT1000	202705	S. 214
	TG-UH/PT1000 Außentemperaturfühler	35203	TG-UH/PT1000	35203	S. 214
	HU Raumhygrostat (digital)	30213	HU	30213	S. 215
	HMH Kanalhygrostat (0/1)	13209	HMH	13209	S. 215
	KRM-1 Kanalrauchmelder 230 V	35937	KRM-1	35937	S. 219
	Brandschutzkl. Mod 6/230V + 2KRM	93083	Brandschutzkl. Mod	93083	S. 219
	BWS 416 TPSN Revisionschalter	206735	BWS 425 TPSN	206737	S. 240
	NaviPad Verlängerungskabel 10 m	316350	NaviPad	316350	S. 241
	RTF Access Bedieneinheit	74400	RTF Access	74400	S. 215
	PKIS3G-800X350-DV7-T Brandschutzklappe	71216	PKIS3G-1000X350-DV7-T	136832	S. 217
	MFRO Differenzdruckmanometer	6688	MFRO	6688	S. 242
	PGK 80-50-3-2,0 Kanalkühlregister, Wasser	6619	PGK 100-50-3-2,0	6601	S. 228
	DXRE 80-50-3-2,5 Kanalkühlregister, Kältemittel	7958	DXRE 100-50-3-2,5	7959	S. 230
	BFT TR12 M5 Filter ePM10 60%	205003	BFT TR15	205001	S. 242
	BFT TR12 Filter ePM1 60%, Filterklasse EU7	205004	BFT TR15	205002	S. 242



# Topvex TR mit SoftCooler



## Steckbrief des Topvex TR SoftCooler – Merkmale und Vorteile auf einen Blick

- Steckerfertiger DX-Kühler
- Einfache Installation
- Inverter gesteuerter Scrollverdichter
- Einzigartige „soft cooling“ Funktion
- Kälterückgewinnung in Kombination mit DX-Kühlung
- Energieoptimierung durch Umgehung des Verflüssigers (Bypass)
- Automatische Anpassung an den Luftstrom

Die Topvex SoftCooler sind eine neue Serie von Kühlmodulen für die Topvex TR 09, 12 und 15. Diese Module wurden entwickelt um einem hohen Komfort und die zukünftigen Energieanforderungen zu erfüllen.

### Automatische Regelung über den Volumenstrom

Der integrierte Verflüssiger gibt die Wärme direkt an die Abluft im Lüftungsgerät ab. Die Kälteabgabe ist daher von der tatsächlichen Abluftmenge abhängig. Der Topvex SoftCooler hat eine einzigartige Anpassung der Kühlleistung an die Luftmenge. Der Verflüssigerdruck wird über einen Drucksensor stetig überwacht. Wenn sich der Druck der zulässigen Obergrenze nähert, wird der Druck heruntergeregt. Allerdings nur soweit, dass der zulässige Wert nicht überschritten wird. Dadurch wird ein Überdruckalarm vermieden, ein sicherer Betrieb ermöglicht und das Gerät immer mit der maximal möglichen Kühlleistung betrieben.

### Lieferung

Die Topvex SoftCooler werden als ein separates Modul geliefert. Diese wurden im Werk getestet und sind betriebsbereit. Das Modul enthält ein vollständiges DX-Kühlsystem (R410A) mit einem drehzahlgeregelten Kompressor.

### Einfache Installation

1. Den Topvex SoftCooler zwischen die beiden vorhandenen Module montieren.
2. Stromversorgung anschließen.
3. Vorbereitete interne Steuerleitung mit dem Schaltkasten im Topvex verbinden.
4. Kondensatablauf anschließen.

### SoftCooling – Leistungsregelung

Mit dem einzigartigen großen Regelbereich des SoftCoolers kann die Zulufttemperatur genauer geregelt werden als in herkömmlichen Anlagen. Dies bewirkt einen höheren Klimakomfort in den Räumlichkeiten. Da die Kühlleistung genauer geregelt werden kann als bei EIN/AUS Systeme wird der COP-Wert positiv beeinflusst.

### Verbindung der Steuerung

Der Topvex SoftCooler wird mit einer internen Verdrahtung zur schnellen Verbindung an das Lüftungsgerät geliefert. Der Kühler wird anhand der Einstellungen und Anforderungen des Lüftungsgerätes Topvex geregelt. Der Alarm des Kühlers wird auf der Bedieneinheit angezeigt.

### Einzigartige Bypass-Funktion

Die meisten Gebäude haben nicht das ganze Jahr über einen Kühlbedarf. Die Abluft, die durch den Verflüssiger strömt, kann über eine Zusatzklappe (Zubehör) automatisch umgeleitet werden, wenn kein Kühlbedarf besteht. Dadurch reduziert sich der Energiebedarf des Ventilators und damit die Betriebskosten.

### Kälterückgewinnung nach Bedarf

Aufgrund der durchdachten Anordnung der Komponenten des Topvex Soft-Coolers kann der Rotationswärmeübertrager auch für die Kälterückgewinnung eingesetzt werden. Der Wärmeübertrager startet automatisch mit der Kälterückgewinnung, wenn entsprechende Temperaturdifferenzen zwischen der Abluft und der Außenluft gemessen werden. Diese Funktion verringert die Kosten für die Raumkühlung, da die bereits abgekühlte Abluft genutzt wird.

# Abmessungen

## Linke Ausführung Topvex SoftCooler TR09-R

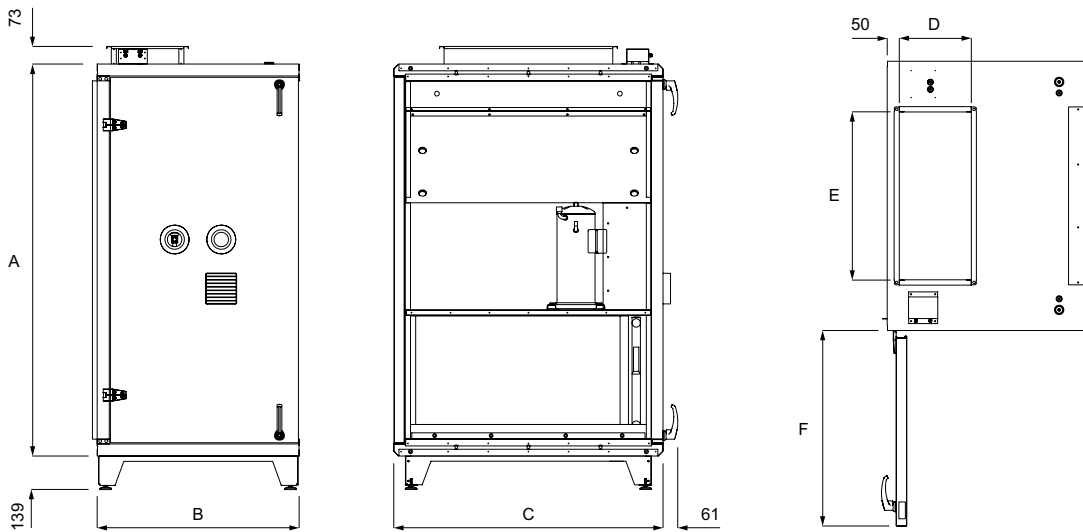

BG	A	B	C	D	E	F
9	1630	840	1120	300	700	813
12	1740	840	1230	350	800	813
15	1990	890	1470	350	1000	863

Maße in mm.

# Schema

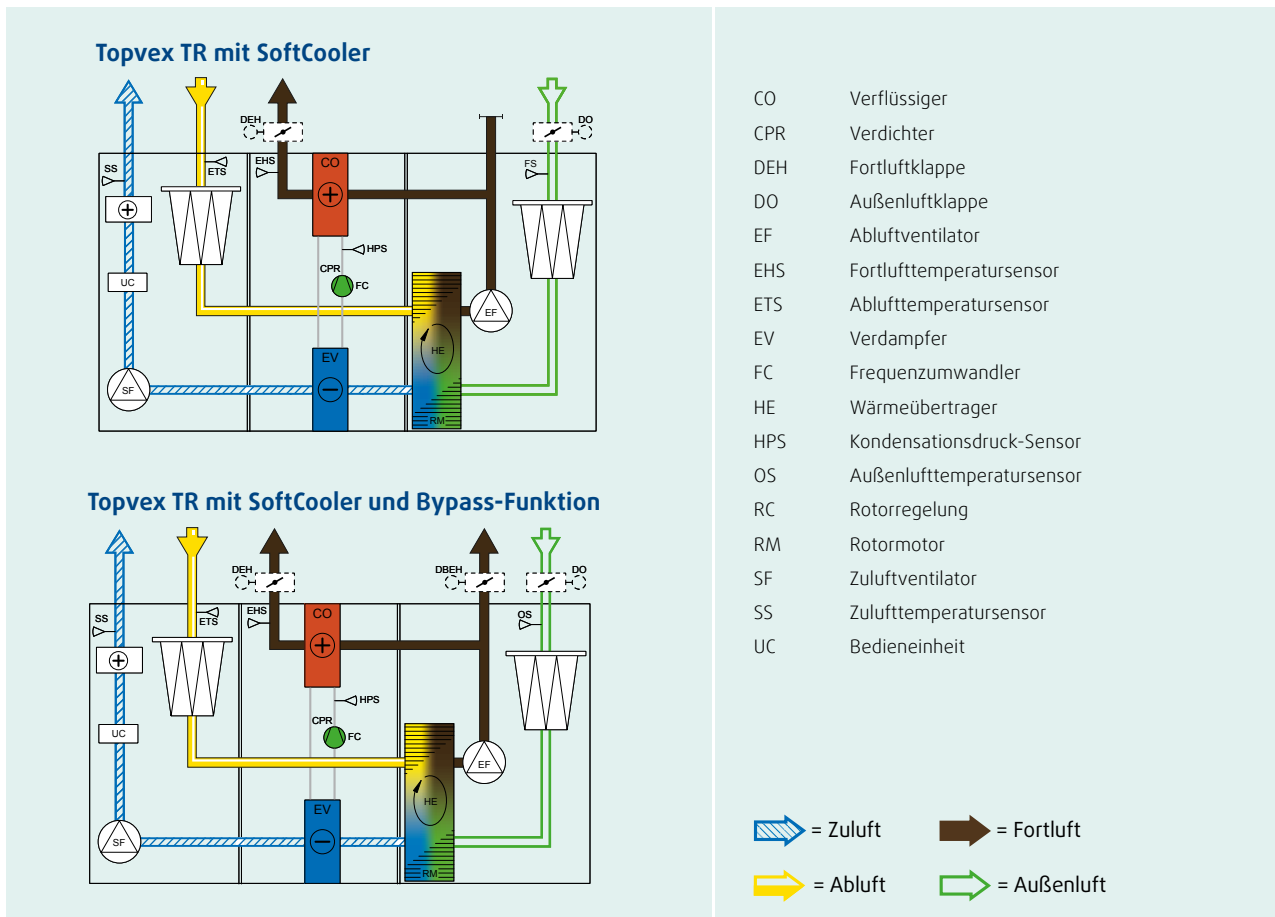

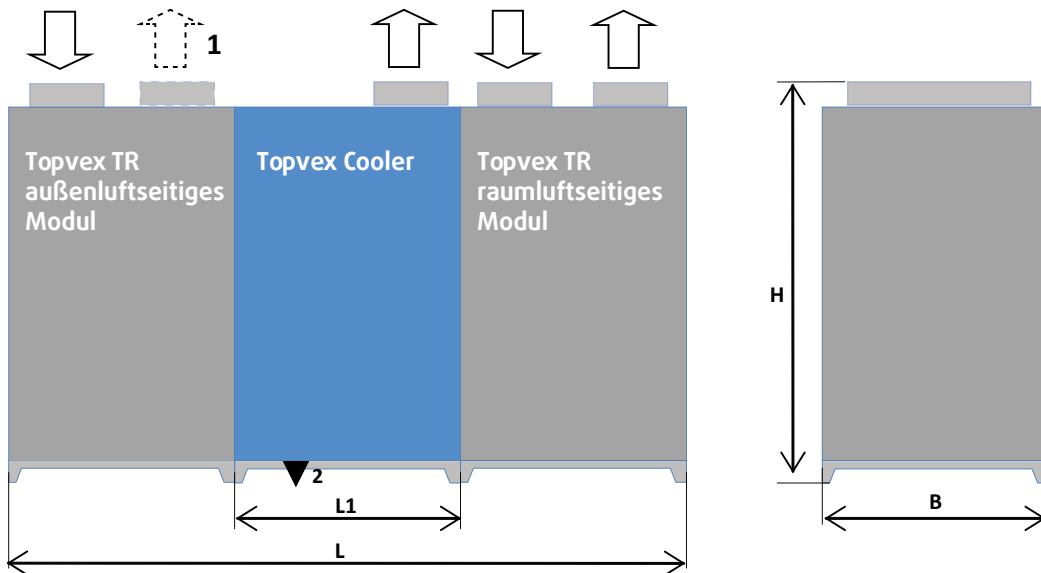

#### Empfohlener Arbeitsbereich\*

Max. Außenlufttemperatur +33 °C  
 Max. Ablufttemperatur +28 °C  
 Max. Umgebungstemperatur +28 °C  
 Min. Umgebungstemperatur +/-0 °C

#### Abluft- oder Raumluftegelung

Gleichmäßiges Luftverhältnis (Zu-/Abluft) unter +/-20%  
 nur innerhalb des min./max. Luftstromes.

\* Außerhalb dieser Bedingungen ist ein Betrieb möglich, jedoch nur unter bestimmten Voraussetzungen. Bitte um technische Rücksprache.

1) Anschluss optionale Bypass-Klappe; abgedeckt, wenn nicht genutzt.

2) Kondensatablauf

Achtung! Das Diagramm zeigt die rechte Version, Bild spiegeln für die linke Version.

## Technische Daten

	Artikel-Nr.	Tropfenabscheider	Luftmenge	Kühlleistung A	Kühlleistung B	Druck Verdampfer / Verflüssiger	Kühlmittel R410A	Sicherung 3 x 400 V PEN
	Rechts / Links	DE	(m³/h)	(kW)	(kW)	(Pa)	ca (kg)	(A)
TR09	24761 / 24762	14872	Min. 1.476	10	9	17/26	4,1	16
			Nom 2.520	14	14	36/58	4,1	16
			Max 3.240	17	17	51/85	4,1	16
TR12	24763 / 24764	14873	Min. 1.800	11	10	16/29	4,8	20
			Nom 3.600	18	18	42/83	4,8	20
			Max 5.040	20	22	65/137	4,8	20
TR15	24765 / 24766	14874	Min. 2.520	16	15	13/30	5,5	20
			Nom 4.680	22	24	30/75	5,5	20
			Max 6.300	24	27	44/117	5,5	20

#### Erklärungen

A  $T_{\text{Außenluft}} = +25 \text{ °C}$ , RH 50%.  $T_{\text{Abluft}} = +25 \text{ °C}$ , RH 50%.

B  $T_{\text{Außenluft}} = +33 \text{ °C}$ , RH 60%.  $T_{\text{Abluft}} = +28 \text{ °C}$ , RH 60%.

C  $T_{\text{Außenluft}} = +33 \text{ °C}$ , RH 60%.  $T_{\text{Abluft}} = +28 \text{ °C}$ , RH 60%. Mit Kälterückgewinnung.

Alle Informationen bei gleichmäßigem Luftverhältnis (Zu-/Abluft).

### Einzigartige Bypass-Funktion

Die meisten Gebäude haben nur zu einem Teil des Jahres einen Kühlbedarf. Die Abluft, die normalerweise durch den Verflüssiger strömt, kann über eine Zusatzklappe (optional) automatisch umgeleitet werden, wenn kein Kühlbedarf besteht. Dadurch reduziert sich der Energiebedarf des Ventilators und damit die Betriebskosten.

### Kälterückgewinnung nach Bedarf

Dank der logischen Anordnung der Komponenten des Topvex SoftCoolers, kann der Rotationswärmeübertrager auch für die Kälterückgewinnung eingesetzt werden. Der Wärmeübertrager startet automatisch die Kälterückgewinnung, wenn die entsprechenden Temperaturdifferenzen zwischen der Abluft und der Außenluft gemessen werden. Diese Funktion verringert die Kosten für die Raumkühlung, da die Kälte der bereits gekühlten Abluft wieder genutzt wird.

### Automatische Regelung über den Volumenstrom

Dieses Gerät gibt die Verflüssigerwärme direkt an die Abluft ab. Die Kälteabgabe ist daher direkt von der tatsächlichen Abluftmenge abhängig. Der Topvex SoftCooler hat eine einzigartige Anpassung der Kühlleistung an die Luftmenge. Der Kompressordruck wird über einen Drucksensor stetig überwacht. Wenn sich der Druck der zulässigen Obergrenze nähert (z.B. weil der Abluftfilter verschmutzt ist), wird der Kompressordruck herunterregelt, allerdings nur so weit, dass der zulässige Wert nicht überschritten wird. Dadurch wird ein Überdruckalarm vermieden und ein sicherer Betrieb gewährleistet, bei dem das Gerät immer mit der maximal möglichen Kühlleistung läuft.

### Achtung

Kein reversibler Betrieb möglich. SoftCooler ist nur zum Kühlen geeignet.

### Planerhinweise:

Siehe Planerhinweise ab Seite 153.

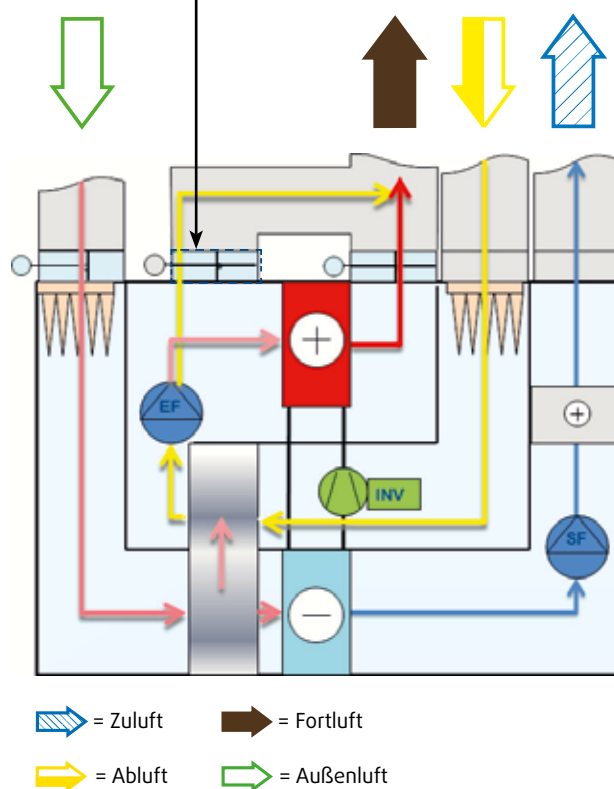

# Topvex SR



## Steckbrief des Topvex SR Merkmale und Vorteile auf einen Blick

- Hocheffizienter Rotationswärmeübertrager
- Integrierte und vorprogrammierte Regelung Access control
- Systemair Bedieneinheit NaviPad
- Automatischer Sommerbetrieb
- Kälterückgewinnung
- Platzsparende Konstruktion, Anschlüsse seitlich
- Einfache Inspektion und Wartung



Zubehör ab Seite 147

Die Kompaktlüftungsgeräte Topvex SR sind designt für Anwendung mit geringen Platzbedarf und hoher Energieeffizienz. Durch die intelligente Bauweise und Positionierung der internen Komponenten können trotz beengten Platzverhältnissen hohe Luftmengen bei niedriger Stromaufnahme gefördert werden.

Das Topvex SR ist ein Lüftungsgerät bestehend aus Rotationswärmeübertrager, Zu- und Abluftventilatoren (ausgestattet mit EC-Motoren), Außen- und Abluftfilter sowie integrierte Regelung.

Zur Auswahl stehen diese Kompaktlüftungsgeräte ohne Nachheizregister, mit integriertem Wassernachheizregister oder integriertem elektrischen Nachheizregister.

Zahlreiche Erweiterungsmöglichkeiten sowie ein umfangreiches Zubehör stehen in den entsprechenden Dimensionen zur Verfügung. Durch die variablen Möglichkeiten das Lüftungsgerät dem Anlagenbedarf anzupassen, kann die Energieeffizienz entsprechend dem Projekt optimiert werden.

Die Komfortlüftung der Baureihe Topvex findet Verwendung in Schulen, Kindergärten, Büros, Geschäftsräumen, Wohnungen, usw.

Durch die enthaltene Möglichkeit zur Anbindung an die GLT (Gebäudeleittechnik) können diese Kompaktlüftungsgeräte in ein Komplettsystem einfach integriert werden.



## Leistungsbereich

### Topvex SR03, SR04 und SR06

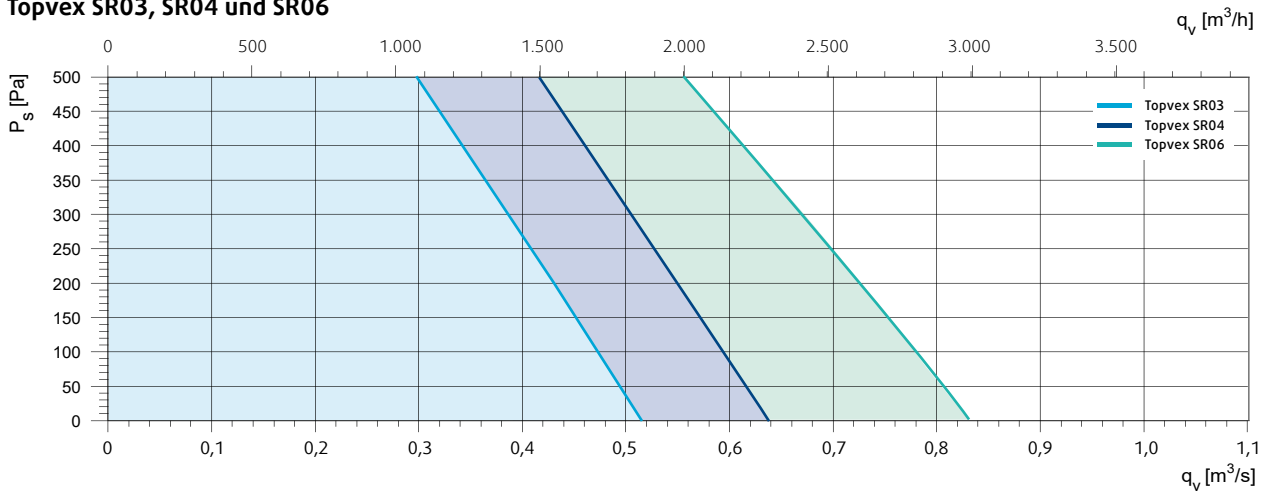

### Topvex SR09, SR11

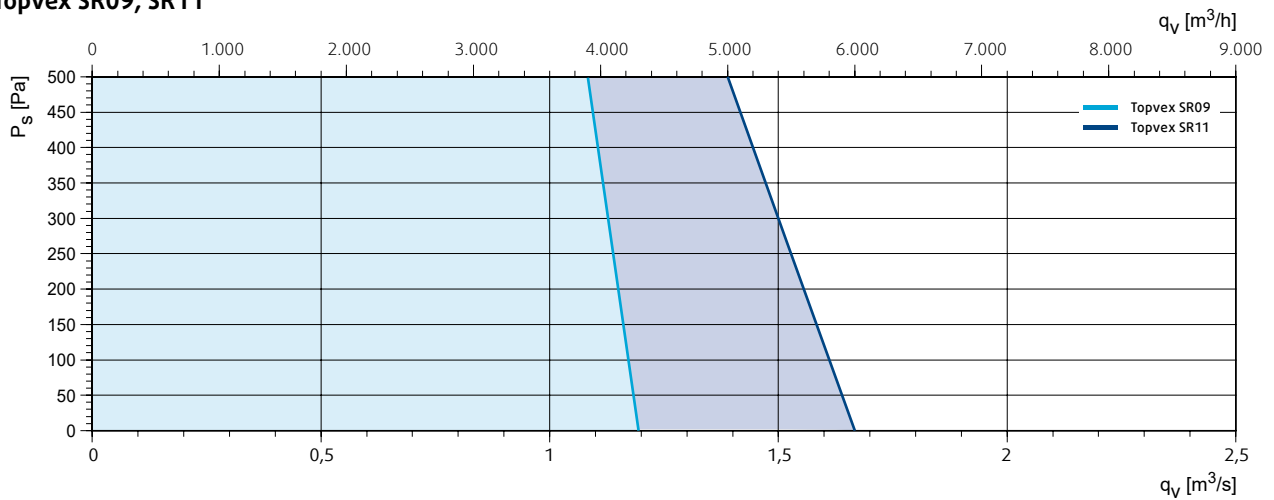

## Technische Daten

Ausführung	SR03 CAV		SR03 EL CAV		SR03 HWH CAV	
	links	rechts	links	rechts	links	rechts
Artikel-Nr.	94316	94317	94318	94319	94320	94321
Spannung	V	230		400		230
Frequenz	Hz			50		
Phasen	~	1		3		1
Aufnahmeleistung Motor	W			2 x 706		
Empfohlene Sicherung	A	10		3 x 13		10
Schutzklasse	IP			23		
Nachheizregister	kW	ohne Heizregister		3		7,3 bei 1.200 m³/h, Wasser 60/40 °C
Wärmerückgewinnung				Rotationswärmeübertrager		
Außenluftfilter				ePM1 60% (F7)		
Abluftfilter				ePM10 60% (M5)		
Gewicht	kg	212			215	

## Technische Daten

Ausführung		SR04 CAV		SR04 EL CAV		SR04 HWH CAV	
		links	rechts	links	rechts	links	rechts
Artikel-Nr.		94330	94331	94332	94333	94334	94335
Spannung	V	230		400		230	
Frequenz	Hz			50			
Phasen	~	1		3		1	
Aufnahmeleistung Motor	W			2 x 730			
Empfohlene Sicherung	A	10		3 x 16		10	
Schutzklasse	IP			23			
Nachheizregister	kW	ohne Heizregister		3,99		9,7 bei 1.600 m <sup>3</sup> /h, Wasser 60/40 °C	
Wärmerückgewinnung				Rotationswärmeübertrager			
Außenluftfilter				ePM1 60% (F7)			
Abluftfilter				ePM10 60% (M5)			
Gewicht	kg	250				258	

Ausführung		SR06 CAV		SR06 EL CAV		SR06 HWH CAV	
		links	rechts	links	rechts	links	rechts
Artikel-Nr.		94344	94346	94348	94350	94352	94354
Spannung	V			400			
Frequenz	Hz			50			
Phasen	~			3			
Aufnahmeleistung Motor	W			2 x 889			
Empfohlene Sicherung	A	3 x 10		3 x 16		3 x 10	
Schutzklasse	IP			23			
Nachheizregister	kW	ohne Heizregister		6,3		13,3 bei 2.200 m <sup>3</sup> /h, Wasser 60/40 °C	
Wärmerückgewinnung				Rotationswärmeübertrager			
Außenluftfilter				ePM1 60% (F7)			
Abluftfilter				ePM10 60% (M5)			
Gewicht	kg	291		272	291	291	

Ausführung		SR09 CAV		SR09 EL CAV		SR09 HWH CAV	
		links	rechts	links	rechts	links	rechts
Artikel-Nr.		94366	94368	94370	94372	94374	94376
Spannung	V			400			
Frequenz	Hz			50			
Phasen	~			3			
Aufnahmeleistung Motor	W			2 x 2531			
Empfohlene Sicherung	A	3 x 10		3 x 32		3 x 10	
Schutzklasse	IP			23			
Nachheizregister	kW	ohne Heizregister		12		16,2 bei 3.200 m <sup>3</sup> /h, Wasser 60/40 °C	
Wärmerückgewinnung				Rotationswärmeübertrager			
Außenluftfilter				ePM1 60% (F7)			
Abluftfilter				ePM10 60% (M5)			
Gewicht	kg			361			

Ausführung		SR11 CAV		SR11 EL CAV		SR11 HWH CAV	
		links	rechts	links	rechts	links	rechts
Artikel-Nr.		94388	94390	94392	94394	94396	94398
Spannung	V			400			
Frequenz	Hz			50			
Phasen	~			3			
Aufnahmeleistung Motor	W			2 x 2.451			
Empfohlene Sicherung	A	3 x 10		3 x 35		3 x 10	
Schutzklasse	IP			23			
Nachheizregister	kW	ohne Heizregister		15		20 bei 4.200 m <sup>3</sup> /h, Wasser 60/40 °C	
Wärmerückgewinnung				Rotationswärmeübertrager			
Außenluftfilter				ePM1 60% (F7)			
Abluftfilter				ePM10 60% (M5)			
Gewicht	kg			427			

# Schema

### Topvex SR03-11EL-R-CAV

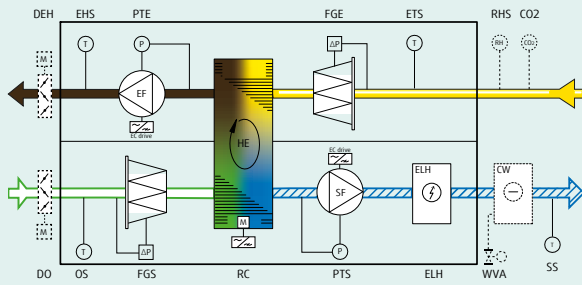

### Topvex SR03-11HW-R-CAV

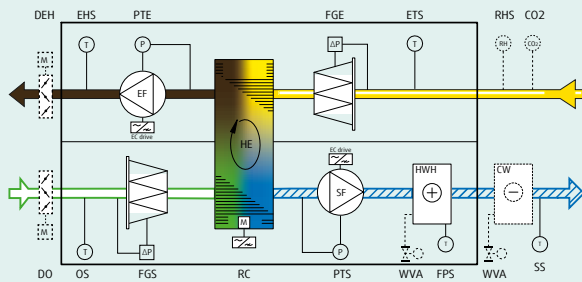

### Topvex SR03-11R-CAV

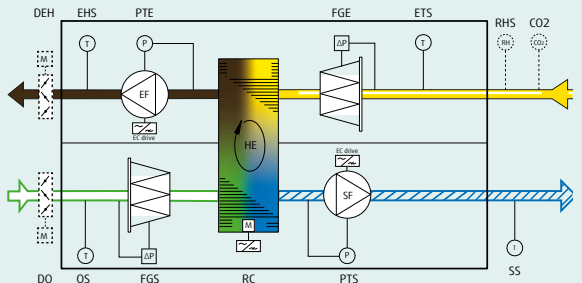

- CO<sub>2</sub>\*      CO<sub>2</sub>-Sensor
- CW\*        Kühlregister
- DEH\*      Fortluftklappe
- DO\*        Außenluftklappe
- EF         Abluftventilator
- EHS        Fortlufttemperatursensor
- ELH        Nachheizregister elektrisch
- ETS        Ablufttemperatursensor
- FGE        Drucküberwachung Abluftfilter
- FGS        Drucküberwachung Zuluftfilter
- FPS        Frostschuttsensor
- PTE        Drucküberwachung Abluftventilator
- PTS        Drucküberwachung Zuluftventilator
- HE         Wärmeübertrager
- HWH       Nachheizregister Wasser
- OS         Außenlufttemperatursensor
- RC         Rotorregelung
- RHS\*      Hygrostat
- SF         Zuluftventilator
- SS         Zulufttemperatursensor
- WVA\*      Stellantrieb und Ventil

\*Zubehör

- = Zuluft
- = Fortluft
- = Abluft
- = Außenluft

# Abmessungen

## Linke und rechte Ausführung Topvex SR03

= Zuluft    = Fortluft    = Abluft    = Außenluft

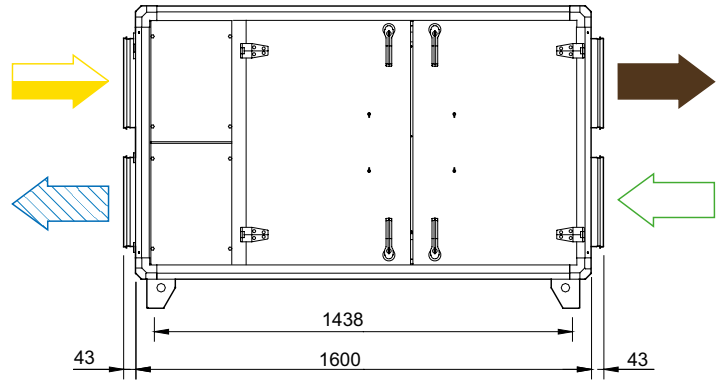
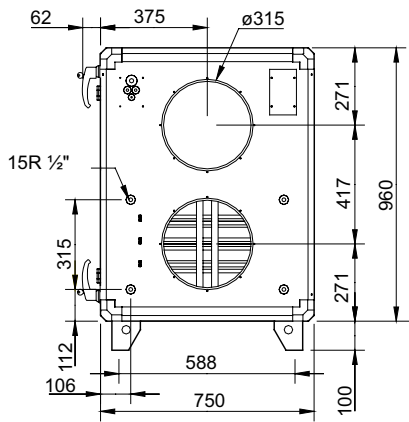

Maße in mm.

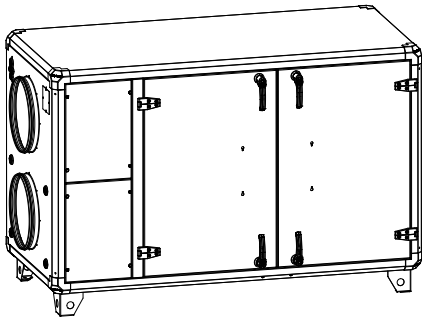

## Topvex SR04, SR06

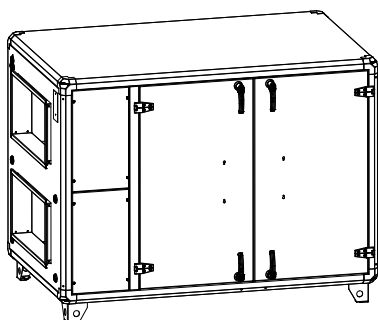
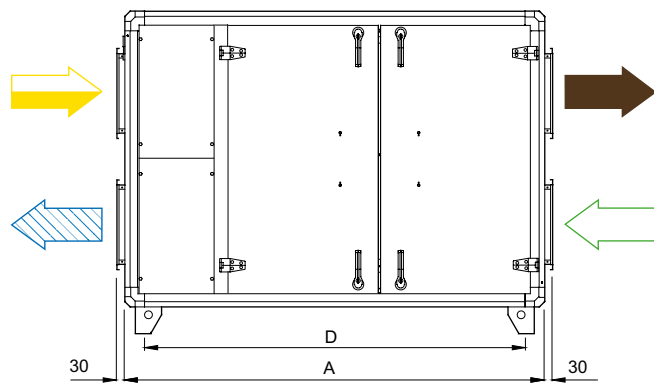
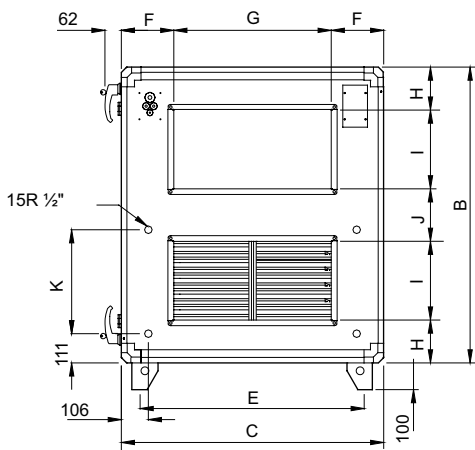

Topvex	A	B	C	D	E	F	G	H	I	J	K
SR04	1600	1041	850	1438	688	175	500	171	250	200	355
SR06	1600	1128	1000	1444	844	200	600	164	300	200	396

Abmessungen in mm.

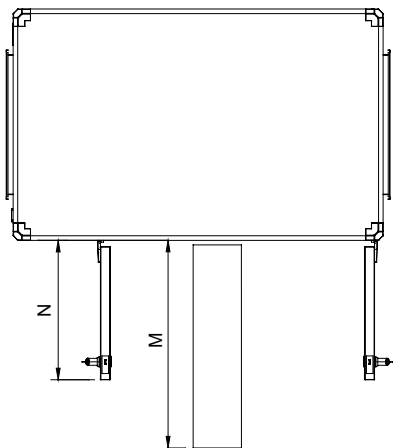

Ansicht von oben.

Abmessungen	M	N
Topvex SR03	650	603
Topvex SR04	750	603
Topvex SR06	900	603
Topvex SR09	-	810
Topvex SR11	-	810

### Topvex SR09, SR11

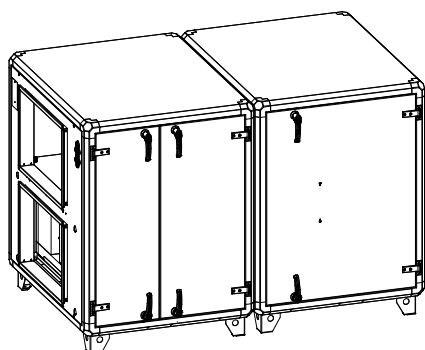
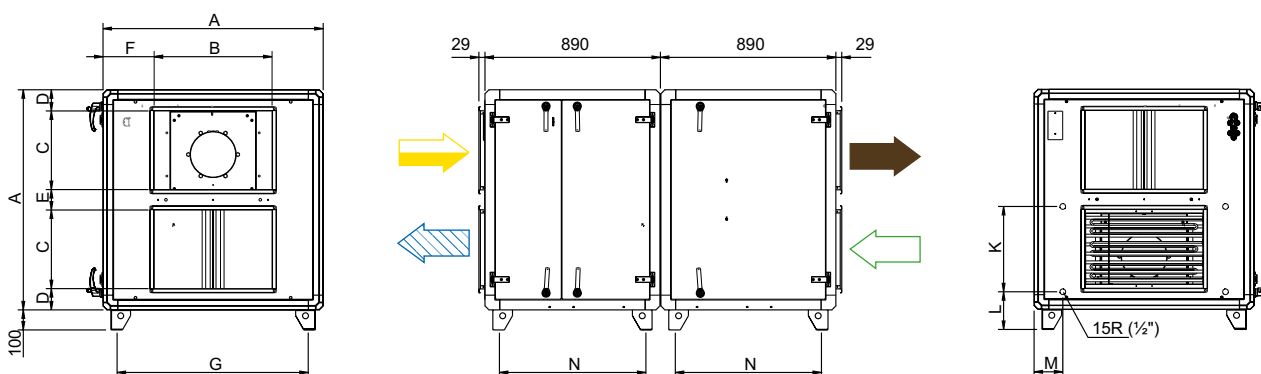

Topvex	A	B	C	D	E	F	G	K	L	M	N
SR09	1120	600	400	108	104	260	988	434	195	145	758
SR11	1230	800	400	135	165	215	1098	487	195	145	758

Abmessungen in mm.  
Geräte werden auch in geteilter Ausführung geliefert.  
Abnehmbare Kanalfansche.



Die Ausführung links / rechts ist vor der Bestellung zu prüfen. Siehe Ausführungsvarianten **ab Seite 247**.

# Diagramme Luftleistung

## Zuluft Topvex SR03

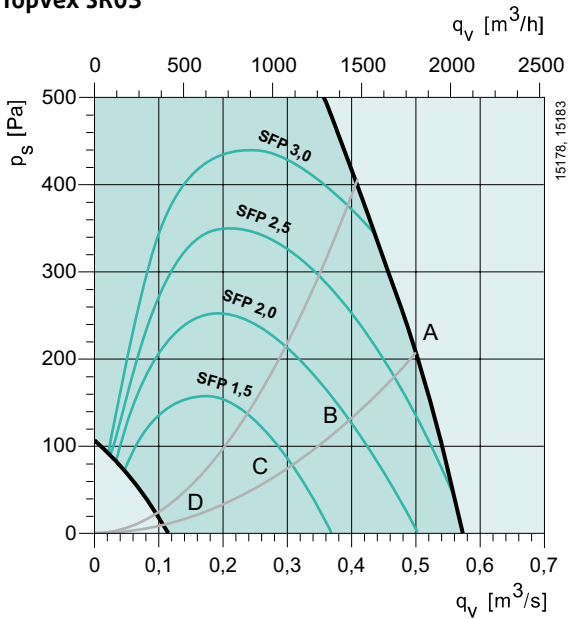

## Abluft Topvex SR03

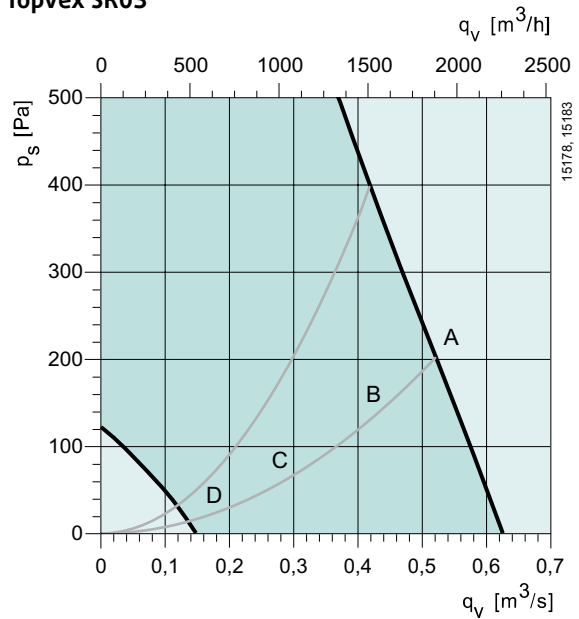

### Zuluft

Schallleistungspegel (Lw), dB(A) – Mittelfrequenzbereich, Hz									
	Tot	63	125	250	500	1k	2k	4k	8k
A	10V	78	53	58	74	70	71	65	63
B	6,9V	72	48	54	67	63	66	65	59
C	5V	63	42	54	54	55	58	55	49
D	3,1V	51	40	40	42	45	46	42	34

### Abluft

Schallleistungspegel (Lw), dB(A) – Mittelfrequenzbereich, Hz									
	Tot	63	125	250	500	1k	2k	4k	8k
A	10V	64	47	60	57	58	55	50	45
B	6,9V	60	43	56	55	54	50	44	39
C	5V	54	41	53	42	44	43	36	30
D	3,1V	46	40	43	31	34	32	24	19

### Umgebung

Schallleistungspegel (Lw), dB(A) – Mittelfrequenzbereich, Hz									
	Tot	63	125	250	500	1k	2k	4k	8k
A	10V	57	35	48	54	47	45	45	38
B	6,9V	52	31	45	50	41	40	39	31
C	5V	45	27	44	37	32	32	30	22
D	3,1V	32	25	29	25	22	21	18	9

### SFP-Wert = Spezifische Ventilatorleistung (kW/m³/s)

Der genannte SFP-Wert bezieht sich auf das ganze Gerät.

### Thermischer Wirkungsgrad

Bei Luftverhältnis 1:1 und gemäß EN308.

### Schallleistungspegel

Die Tabelle zeigt den Schallleistungspegel  $L_{wA}$ , nicht zu verwechseln mit dem Schalldruckpegel  $L_{pA}$ .

## Diagramme Luftleistung

### Zuluft Topvex SR04

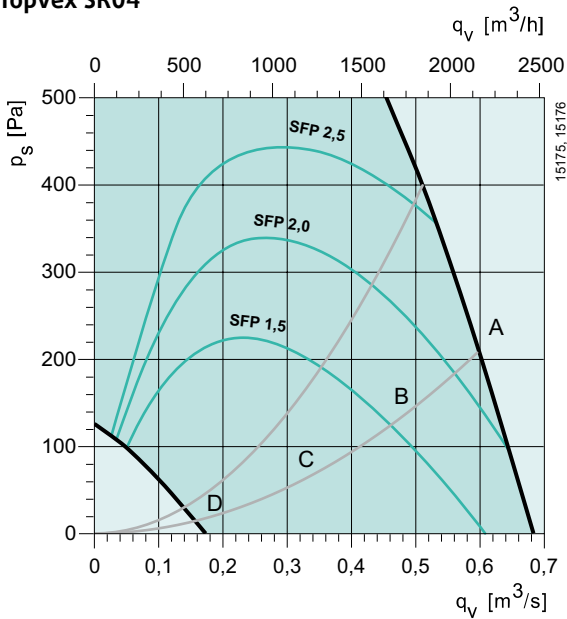

### Abluft Topvex SR04

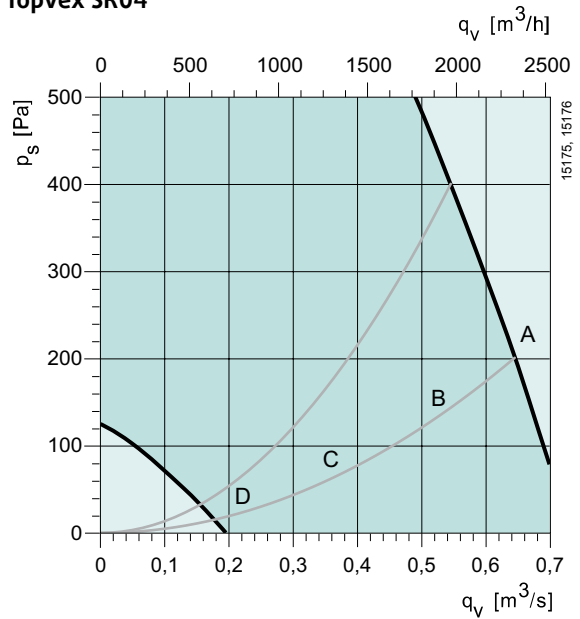

### Zuluft

Schalleistungspegel (L <sub>w</sub> ), dB(A) – Mittelfrequenzbereich, Hz										
	Tot	63	125	250	500	1k	2k	4k	8k	
A	10V	77	50	57	67	68	71	71	66	65
B	6,9V	71	45	54	62	63	66	65	59	60
C	5V	62	41	52	50	54	58	56	50	49
D	3,1V	50	35	37	39	45	46	43	36	26

### Abluft

Schalleistungspegel (L <sub>w</sub> ), dB(A) – Mittelfrequenzbereich, Hz										
	Tot	63	125	250	500	1k	2k	4k	8k	
A	10V	65	47	58	56	60	58	52	47	40
B	6,9V	60	44	54	52	55	52	46	40	33
C	5V	53	37	51	42	44	44	38	31	24
D	3,1V	41	31	38	31	33	32	25	19	20

### Umgebung

Schalleistungspegel (L <sub>w</sub> ), dB(A) – Mittelfrequenzbereich, Hz										
	Tot	63	125	250	500	1k	2k	4k	8k	
A	10V	54	31	47	50	42	42	43	39	48
B	6,9V	50	28	43	47	37	37	38	32	42
C	5V	43	22	42	36	27	29	29	23	31
D	3,1V	29	16	25	24	17	16	16	10	15

### SFP-Wert = Spezifische Ventilatorleistung (kW/m<sup>3</sup>/s)

Der genannte SFP-Wert bezieht sich auf das ganze Gerät.

### Thermischer Wirkungsgrad

Bei Luftverhältnis 1:1 und gemäß EN308.

### Schalleistungspegel

Die Tabelle zeigt den Schalleistungspegel  $L_{w,AR}$ , nicht zu verwechseln mit dem Schalldruckpegel  $L_{pA}$ .

# Diagramme Luftleistung

## Zuluft Topvex SR06

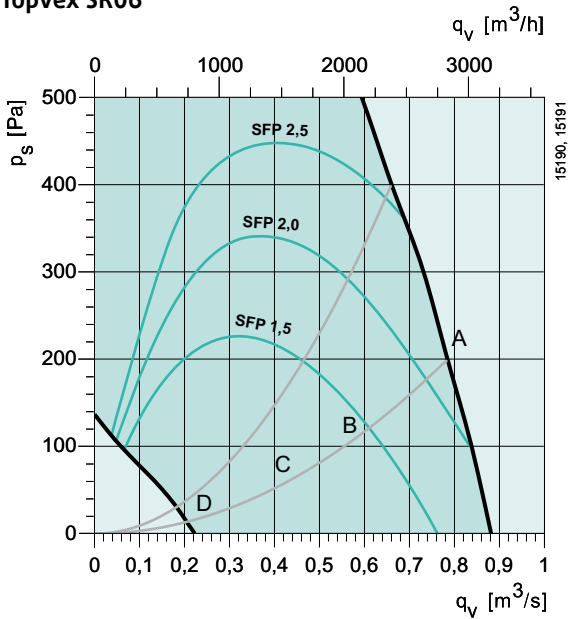

## Abluft Topvex SR06

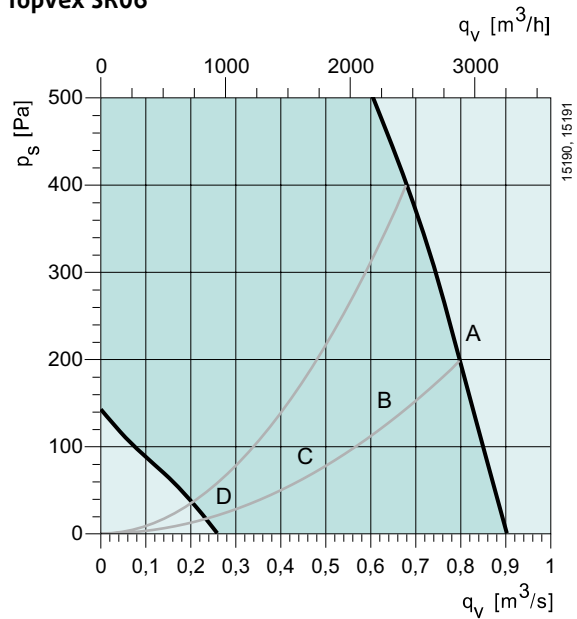

### Zuluft

	Schallleistungspegel ( $L_w$ ), dB(A) – Mittelfrequenzbereich, Hz									
	Tot	63	125	250	500	1k	2k	4k	8k	
A	10V	78	51	56	70	70	74	72	68	60
B	6,8V	72	44	52	63	64	68	65	60	52
C	4,8V	63	39	52	53	55	60	56	50	42
D	3V	51	35	40	41	46	48	41	33	26

### Abluft

	Schallleistungspegel ( $L_w$ ), dB(A) – Mittelfrequenzbereich, Hz									
	Tot	63	125	250	500	1k	2k	4k	8k	
A	10V	65	50	54	58	61	58	54	49	38
B	6,8V	59	41	51	53	54	52	47	41	30
C	4,8V	54	38	52	43	46	44	39	32	23
D	3V	43	29	41	32	36	33	25	19	21

### Umgebung

	Schallleistungspegel ( $L_w$ ), dB(A) – Mittelfrequenzbereich, Hz									
	Tot	63	125	250	500	1k	2k	4k	8k	
A	10V	53	38	48	49	44	40	39	33	31
B	6,8V	52	28	45	51	37	34	33	26	23
C	4,8V	46	25	45	35	28	27	24	16	13
D	3V	31	18	29	24	19	14	10	8	8

### SFP-Wert = Spezifische Ventilatorleistung ( $kW/m^3/s$ )

Der genannte SFP-Wert bezieht sich auf das ganze Gerät.

### Thermischer Wirkungsgrad

Bei Luftverhältnis 1:1 und gemäß EN308.

### Schallleistungspegel

Die Tabelle zeigt den Schallleistungspegel  $L_{wA}$ , nicht zu verwechseln mit dem Schalldruckpegel  $L_{pA}$ .



# Diagramme Luftleistung

## Zuluft Topvex SR09

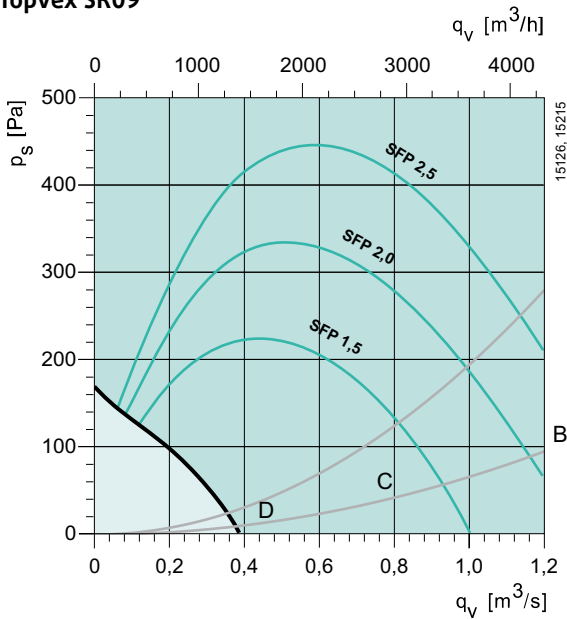

## Abluft Topvex SR09

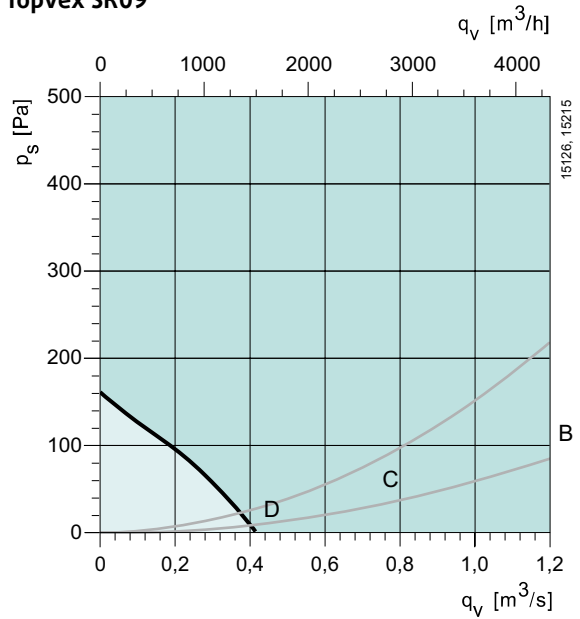

### Zuluft

Schallleistungspegel ( $L_w$ ), dB(A) – Mittelfrequenzbereich, Hz										
	Tot	63	125	250	500	1k	2k	4k	8k	
B	7,9V	81	54	59	71	75	77	74	70	62
C	5,7V	72	47	55	66	66	67	65	59	52
D	3,6V	61	38	57	47	53	54	50	44	34

### Abluft

Schallleistungspegel ( $L_w$ ), dB(A) – Mittelfrequenzbereich, Hz										
	Tot	63	125	250	500	1k	2k	4k	8k	
B	7,9V	69	50	58	64	65	58	51	43	32
C	5,7V	62	43	55	59	55	48	43	33	23
D	3,6V	54	35	54	42	40	38	30	20	20

### Umgebung

Schallleistungspegel ( $L_w$ ), dB(A) – Mittelfrequenzbereich, Hz										
	Tot	63	125	250	500	1k	2k	4k	8k	
B	7,9V	59	37	53	53	51	49	48	44	43
C	5,7V	56	30	50	54	44	40	39	34	32
D	3,6V	51	21	50	31	28	28	25	19	16

### SFP-Wert = Spezifische Ventilatorleistung ( $\text{kW/m}^3/\text{s}$ )

Der genannte SFP-Wert bezieht sich auf das ganze Gerät.

### Thermischer Wirkungsgrad

Bei Luftverhältnis 1:1 und gemäß EN308.

### Schallleistungspegel

Die Tabelle zeigt den Schallleistungspegel  $L_{wA}$ , nicht zu verwechseln mit dem Schalldruckpegel  $L_{pA}$ .

# Diagramme Luftleistung

## Zuluft

### Topvex SR11

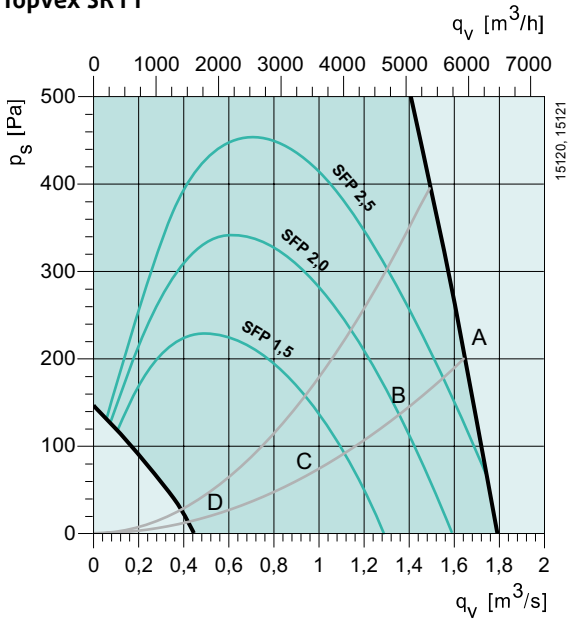

## Abluft

### Topvex SR11

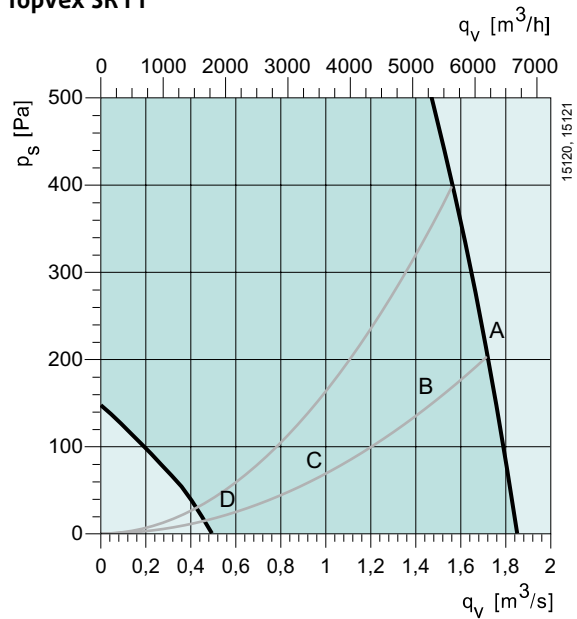

## Zuluft

	Schallleistungspegel (L <sub>w</sub> ), dB(A) – Mittelfrequenzbereich, Hz									
	Tot	63	125	250	500	1k	2k	4k	8k	
A	10V	89	58	65	87	79	82	78	74	69
B	7,9V	80	52	60	74	73	75	71	67	61
C	5,7V	70	45	57	58	63	66	62	56	48
D	3,6V	57	40	45	46	52	54	48	40	28

## Abluft

	Schallleistungspegel (L <sub>w</sub> ), dB(A) – Mittelfrequenzbereich, Hz									
	Tot	63	125	250	500	1k	2k	4k	8k	
A	10V	75	55	63	73	69	64	58	51	43
B	7,9V	72	49	59	70	64	58	52	44	37
C	5,7V	62	42	60	51	54	49	43	35	25
D	3,6V	48	37	46	39	41	37	30	20	19

## Umgebung

	Schallleistungspegel (L <sub>w</sub> ), dB(A) – Mittelfrequenzbereich, Hz									
	Tot	63	125	250	500	1k	2k	4k	8k	
A	10V	77	65	75	73	56	51	49	46	49
B	7,9V	73	60	70	69	51	44	43	39	39
C	5,7V	67	52	67	50	41	35	34	29	26
D	3,6V	55	47	54	38	28	23	20	13	13

## SFP-Wert = Spezifische Ventilatorleistung (kW/m³/s)

Der genannte SFP-Wert bezieht sich auf das ganze Gerät.

## Thermischer Wirkungsgrad

Bei Luftverhältnis 1:1 und gemäß EN308.

## Schallleistungspegel

Die Tabelle zeigt den Schallleistungspegel L<sub>WA,r</sub>, nicht zu verwechseln mit dem Schalldruckpegel L<sub>PA</sub>.

## Zubehör

	SR03		SR04		
	Bezeichnung	Artikel-Nr.	Bezeichnung	Artikel-Nr.	
	DS 50-25 Flexibler Verbindungsstutzen	-	DS 50-25	1542	S. 238
	ASF 315/KB Flexibler Verbindungsstutzen	2718	-	-	S. 238
	FK 315 Verbindungsmanchette	1613	-	-	S. 222
	TUNE-AHU-R-315-LF24 Jalousieklappe für runde Kanäle	79890	TUNE-AHU-500x250-TF24	79894	S. 224
	LDC-B 315-1200 Schalldämpfer	9068	-	-	S. 221
	SCD 315/1,0 Rohrschalldämpfer	2562	-	-	S. 222
	LDR 50-25 Schalldämpfer	-	LDR 50-25	5070	S. 220
	LDR-B 50-25 Schalldämpfer (L = 1.200 mm)	-	LDR-B 50-25	9236	S. 220
	RVAZ4 24A (0-10V) Stellantrieb 2- oder 3-Wege-Ventil	9862	RVAZ4 24A (0-10V)	9862	S. 235
	ZTR 15-1,0 3-Wege-Ventil	9672	ZTR 15-1,6	9673	S. 236
	ZTV 15-0,6 2-Wege-Ventil	6571	ZTV 15-1,0	9823	S. 236
	Topvex VAV-Set (druckkonstant) Set für Umrüstung auf die VAV-Regelung	145946	Topvex VAV-Set	145946	S. 240
	CO <sub>2</sub> RT-R-D CO <sub>2</sub> -Sensor (0/1) mit Display	6993	CO <sub>2</sub> RT-R-D	6993	S. 213
	CO <sub>2</sub> -Sensor CO <sub>2</sub> -Sensor (0-10V) mit Display	14905	CO <sub>2</sub> -Sensor	14905	S. 212
	CO <sub>2</sub> -Sensor Kanal CO <sub>2</sub> -Sensor (0-10V) Kanalmontage	14906	CO <sub>2</sub> -Sensor Kanal	14906	S. 213
	CO <sub>2</sub> -Sensor Kanal CO <sub>2</sub> -Sensor (0-10V) Kanalmontage, L=200	14907	CO <sub>2</sub> -Sensor Kanal, L=200	14907	S. 213
	CO <sub>2</sub> -Sensor, ohne Display	14904	CO <sub>2</sub> -Sensor, ohne Display	14904	S. 212
	TG-KH/PT1000 Kanaltemperaturfühler	202705	TG-KH/PT1000	202705	S. 214
	TG-UH/PT1000 Außentemperaturfühler	35203	TG-UH/PT1000	35203	S. 214
	TG-R5/PT1000 Raumtemperaturfühler	5404	TG-R5/PT1000	5404	S. 214
	CWK 400-3-2,5 Kanalkühlregister, Wasser	30026	CWK 400-3-2,5	30026	S. 226
	CVVX 315 Kombigitter, weiß	146261	CVVX 400	146262	S. 239
	CVVX 315 Kombigitter, schwarz	8499	CVVX 400	6236	S. 239
	Brandschutzkl. Mod 6/230V + 2KRM	93083	Brandschutzkl. Mod	93083	S. 219
	PKIR3G-315-DV7-T Brandschutzklappe	69831	PKIS3G-500x250-DV7-T	70571	S. 218
	PGK 50-25-3-2,0 Kanalkühlregister, Kältemittel	6606	PGK 60-30-3-2,0 KW-Kühler	6610	S. 228
	DXRE 50-25-3-2,5 Kanalkühlregister DX	7952	DXRE 60-30-3-2,5	7955	S. 230
	KRM-1 Kanakrauchmelder 230 V	35937	KRM-1	35937	S. 219
	BWS 416 TPSN Revisionschalter	206735	BWS 416 TPSN	206735	S. 240
	NaviPad Verlängerungskabel 10 m	316350	NaviPad	316350	S. 241
	ODS Topvex SR03 Set zur Außenaufstellung	134373	ODS Topvex SR04	134387	S. 234
	T 120 Zeitschaltuhr	5165	T 120	5165	S. 241
	BFRO SR03 Filter ePM10 60% (M5)	205564	BFRO SR04 (M5)	205566	S. 242
	BFRO SR03 Filter ePM1 60% (F7)	205565	BFRO SR04 (F7)	205567	S. 242

## Zubehör

	SR06		SR09		
	Bezeichnung	Artikel-Nr.	Bezeichnung	Artikel-Nr.	
	DS 60-30 Flexibler Verbindungsstutzen	1547	DS 60-40	13861	S. 238
	TUNE-AHU-600x300-TF24	79896	600x400-TF24	79897	S. 224
	LDR 60-30 Schalldämpfer	5072	LDR 70-40	5074	S. 220
	LDR-B 60-30 Schalldämpfer (L = 1.200 mm)	9240	LDR-B 60-40	9241	S. 220
	RVAZ4 24A (0-10V) Stellantrieb 2- oder 3-Wege-Ventil	9862	RVAZ4 24A (0-10V)	9862	S. 235
	ZTR 15-1,6 3-Wege-Ventil	9673	ZTR 20-2,5	9677	S. 236
	ZTV 15-1,0 2-Wege-Ventil	9823	ZTV 20-2,5	9830	S. 236
	Topvex VAV-Set (druckkonstant) Set für Umrüstung auf die VAV-Regelung	145946	Topvex VAV-Set	145946	S. 240
	CO <sub>2</sub> RT-R-D CO <sub>2</sub> -Sensor (0/1) mit Display	6993	CO <sub>2</sub> RT-R-D	6993	S. 213
	CO <sub>2</sub> -Sensor CO <sub>2</sub> -Sensor (0-10V) mit Display	14905	CO <sub>2</sub> -Sensor	14905	S. 212
	CO <sub>2</sub> -Sensor Kanal CO <sub>2</sub> -Sensor (0-10V) Kanalmontage	14906	CO <sub>2</sub> -Sensor Kanal	14906	S. 213
	CO <sub>2</sub> -Sensor Kanal CO <sub>2</sub> -Sensor (0-10V) Kanalmontage, L=200	14907	CO <sub>2</sub> -Sensor Kanal, L=200	14907	S. 213
	CO <sub>2</sub> -Sensor, ohne Display	14904	CO <sub>2</sub> -Sensor, ohne Display	14904	S. 212
	TG-KH/PT1000 Kanaltemperaturfühler	202705	TG-KH/PT1000	202705	S. 214
	TG-UH/PT1000 Außentemperaturfühler	35203	TG-UH/PT1000	35203	S. 214
	TG-R5/PT1000 Raumtemperaturfühler	5404	TG-R5/PT1000	5404	S. 214
	KRM-1 Kanalrauchmelder 230 V	35937	KRM-1	35937	S. 219
	Brandschutzkl. Mod 6/230V + 2KRM	93083	Brandschutzkl. Mod	93083	S. 219
	NaviPad Verlängerungskabel 10 m	316350	NaviPad	316350	S. 241
	PKIS3G-600x300-DV7-T Brandschutzklappe	70786	PKIS3G-600x400-DV7-T	70806	S. 217
	CVVX 500 Kombigitter, weiß	146263	-	-	S. 239
	CVVX 500 Kombigitter, schwarz	6237	-	-	S. 239
	PGK 60-35-3-2,0 Kanalkühlregister, Wasser	6612	PGK 80-50-3-2,0	6619	S. 228
	DXRE 60-35-3-2,5 Kanalkühlregister, Kältemittel	7956	DXRE 80-50-3-2,5	7958	S. 230
	BWS 416 TPSN Revisionschalter	206735	BWS 416 TPSN	206735	S. 240
	ODS Topvex SR06 Set zur Außenaufstellung	134404	ODS Topvex SR09 R ODS Topvex SR09 L	134339 134338	S. 234
	T 120 Zeitschaltuhr	5165	T 120	5165	S. 241
	Topvex SoftCooler SR06	-	SR09-R SR09-L	24767 24768	S. 150
	BFRO SR06 Filter ePM10 60% (M5)	205527	BFRO SR09 (M5)	24767	S. 242
	BFRO SR06 Filter ePM1 60% (F7)	205528	BFRO SR09 (F7)	205799	S. 242

## Zubehör

SR11			
	Bezeichnung	Artikel-Nr.	
	DS 80-40 Flexibler Verbindungsstutzen	13777	S. 238
	TUNE-AHU-800x400-LF24	79939	S. 224
	LDR 80-50 Schalldämpfer	5075	S. 220
	LDR-B 80-40 Schalldämpfer (L = 1.200 mm)	9662	S. 220
	RVAZ4 24A (0-10V) Stellantrieb 2- oder 3-Wege-Ventil	9862	S. 235
	ZTR 20-4,0 3-Wege-Ventil	9678	S. 236
	ZTV 20-2,5 2-Wege-Ventil	9825	S. 236
	Topvex VAV-Set (druckkonstant) Set für Umrüstung auf die VAV-Regelung	145946	S. 240
	CO <sub>2</sub> RT-R-D CO <sub>2</sub> -Sensor (0/1) mit Display	6993	S. 213
	CO <sub>2</sub> -Sensor CO <sub>2</sub> -Sensor (0-10V) mit Display	14905	S. 212
	CO <sub>2</sub> -Sensor Kanal CO <sub>2</sub> -Sensor (0-10V) Kanalmontage	14906	S. 213
	CO <sub>2</sub> -Sensor Kanal CO <sub>2</sub> -Sensor (0-10V) Kanalmontage, L=200	14907	S. 213
	CO <sub>2</sub> -Sensor, ohne Display	14904	S. 212
	TG-KH/PT1000 Kanaltemperaturfühler	202705	S. 214
	TG-UH/PT1000 Außentemperaturfühler	35203	S. 214
	TG-R5/PT1000 Raumtemperaturfühler	5404	S. 214
	KRM-1 Kanalrauchmelder 230 V	35937	S. 219
	Brandschutzkl. Mod 6/230V + 2KRM	93083	S. 219
	NaviPad Verlängerungskabel 10 m	316350	S. 241
	PKIS3G-800x400-DV7-T Brandschutzklappe	71226	S. 217
	PGK 100-50-3-2,0 Kanalkühlregister, Wasser	6601	S. 228
	DXRE 60-35-3-2,5 Kanalkühlregister, Kältemittel	7959	S. 230
	BWS 416 TPSN Revisionschalter	206735	S. 240
	ODS Topvex SR11 L, Set zur Außenaufstellung ODS Topvex SR11 R, Set zur Außenaufstellung	205800 205801	S. 234
	T 120 Zeitschaltuhr	5165	S. 241
	Topvex SoftCooler SR11-L Topvex SoftCooler SR11-R	24770 24769	S. 150
	BFRO SR11 Filter ePM10 60% (M5)	205800	S. 242
	BFRO SR11 Filter ePM1 60% (F7)	205801	S. 242

# Topvex SR mit SoftCooler



## Steckbrief des Topvex SR SoftCooler – Merkmale und Vorteile auf einen Blick

- Steckerfertiger DX-Kühler
- Einfache Installation
- Testlauf im Werk, bereit für den Betrieb
- Inverter gesteuerter Scrollverdichter
- Einzigartige „soft cooling“ Funktion
- Automatische Anpassung an den Luftstrom
- Einfache Wartung

### Automatische Regelung über den Volumenstrom

Der integrierte Verflüssiger gibt die Wärme direkt an die Abluft im Lüftungsgerät ab. Die Kälteabgabe ist daher von der tatsächlichen Abluftmenge abhängig. Der Topvex SoftCooler hat eine einzigartige Anpassung der Kühlleistung an die Luftmenge. Der Verflüssigerdruck wird über einen Drucksensor stetig überwacht. Wenn sich der Druck der zulässigen Obergrenze nähert (z.B. weil der Abluftfilter verschmutzt ist), wird der Druck heruntergeregelt. Allerdings nur soweit, dass der zulässige Wert nicht überschritten wird. Dadurch wird ein Überdruckalarm vermieden, ein sicherer Betrieb ermöglicht und das Gerät immer mit der maximal möglichen Kühlleistung betrieben. Die Tropfenabscheider sind separat als Zubehör erhältlich.

Die Topvex SoftCooler sind eine neue Serie von Kühlmodulen für die Topvex SR 09 und 11. Diese Module wurden entwickelt um einem hohen Komfort und die zukünftigen Energieanforderungen zu erfüllen.

### Lieferung

Die Topvex SoftCooler werden als ein separates Modul geliefert. Diese wurden im Werk getestet und sind betriebsbereit. Das Modul enthält ein vollständiges DX-Kühlsystem (R410A) mit einem drehzahlgeregelten Kompressor.

### Einfache Installation

1. Den Topvex SoftCooler zwischen die beiden vorhandenen Module montieren.
2. Stromversorgung anschließen.
3. Vorbereitete interne Steuerleitung mit dem Schaltkasten im Topvex verbinden.
4. Kondensatablauf anschließen.

Diese schnelle und sichere Inbetriebnahme ist nur möglich, da das Kühlmodul im Werk vollständig getestet wurde.

### SoftCooling – Leistungsregelung

Mit dem einzigartigen großen Regelbereich des SoftCoolers kann die Zulufttemperatur genauer geregelt werden als in herkömmlichen Anlagen. Dies bewirkt einen höheren Klimakomfort in den Räumlichkeiten. Da die Kühlleistung genauer geregelt werden kann als bei EIN/AUS Systeme wird der COP-Wert positiv beeinflusst.

### Verbindung der Steuerung

Der Topvex SoftCooler wird mit einer internen Verdrahtung zur schnellen Verbindung an das Lüftungsgerät geliefert. Der Kühler wird anhand der Einstellungen und Anforderungen des Lüftungsgerätes Topvex geregelt. Der Alarm des Kühlers wird auf der Bedieneinheit angezeigt.

## Abmessungen

### Linke Ausführung Topvex SoftCooler SR09

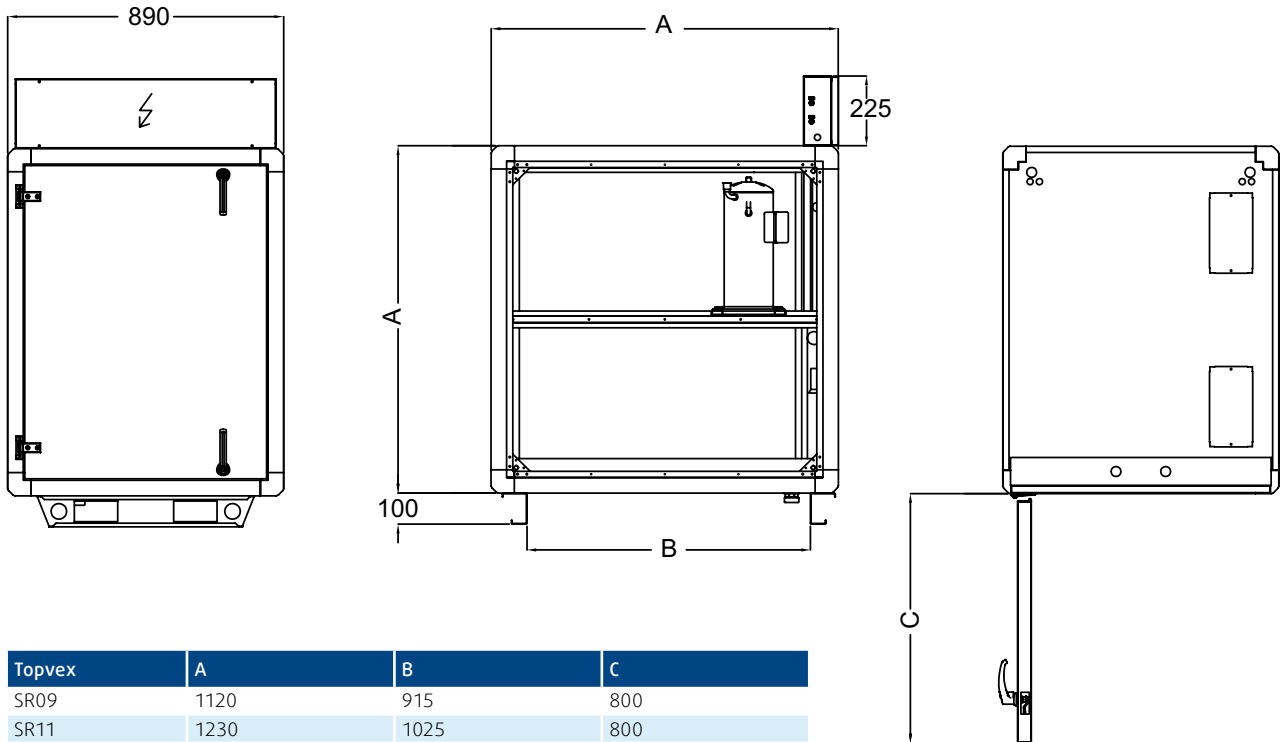

Maße in mm.

## Schema

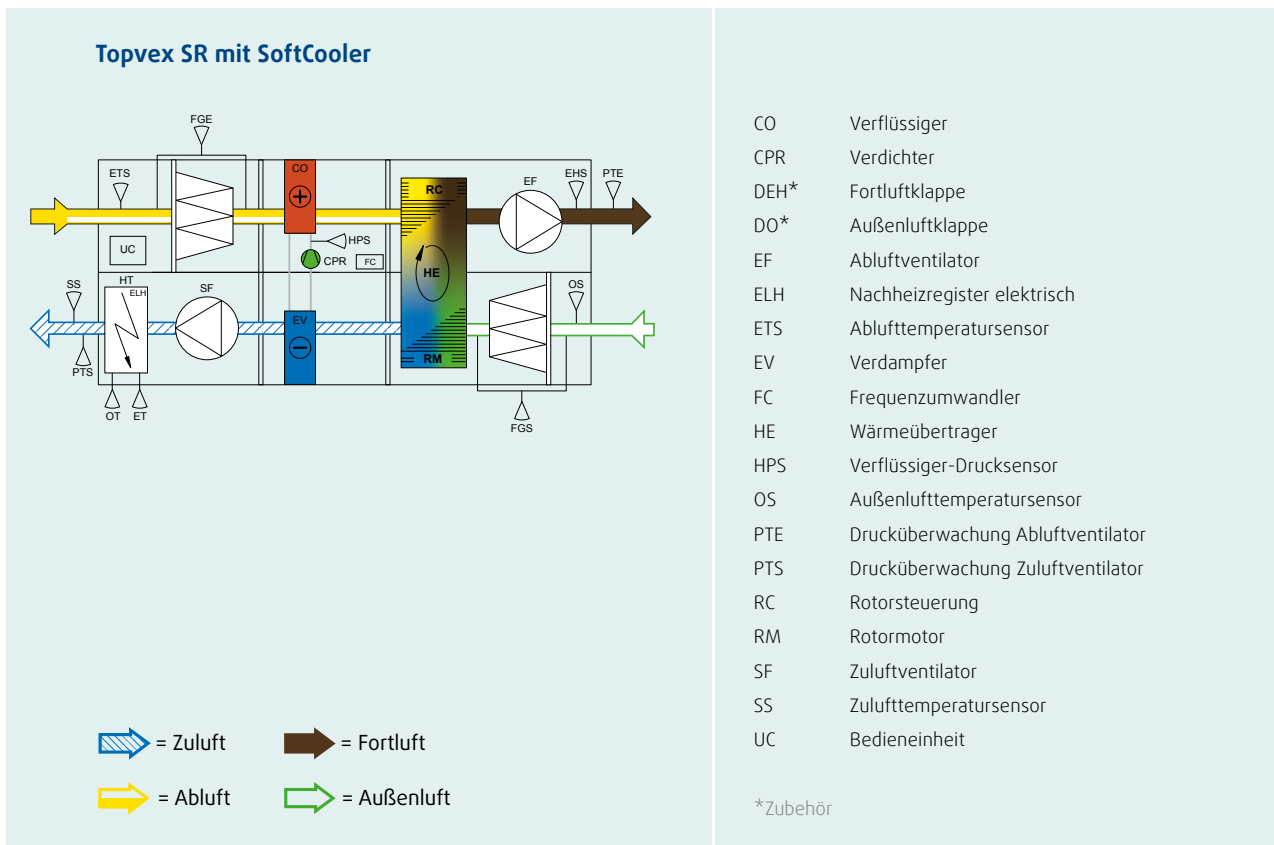

## Technische Daten

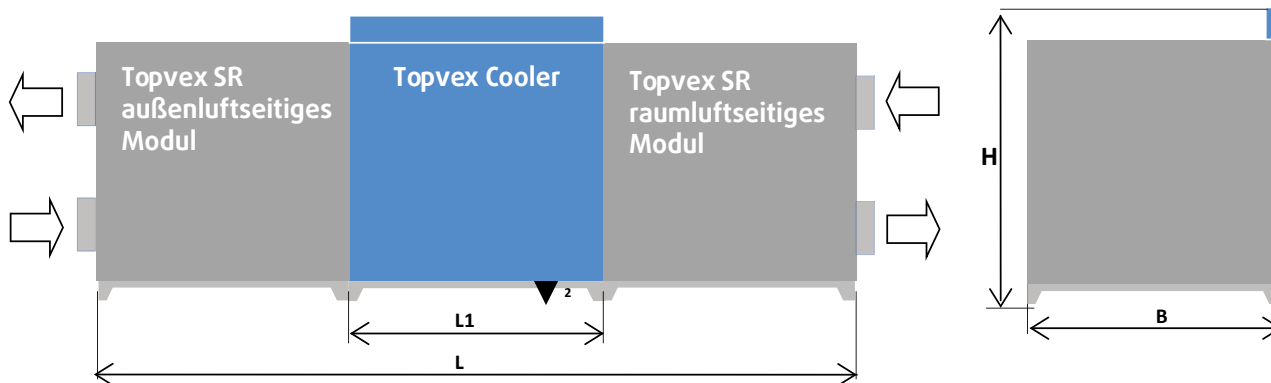

### Empfohlener Arbeitsbereich\*

Max. Außenlufttemperatur +33 °C  
 Max. Ablufttemperatur +28 °C  
 Max. Umgebungstemperatur +28 °C  
 Min. Umgebungstemperatur +/- 0 °C

### Abluft- oder Raumlufregelung

Gleichmäßiges Luftverhältnis (Zu-/Abluft) unter +/- 20%  
 nur innerhalb des min./max. Luftstromes.

\* Außerhalb dieser Bedingungen ist ein Betrieb möglich, jedoch nur unter bestimmten Voraussetzungen. Bitte um technische Rücksprache.

2) Kondensatablauf

Achtung! Das Schaubild zeigt die rechte Version, Bild spiegeln für die linke Version.

	Artikel-Nr.	Tropfenabscheider (zwei Stück erforderlich)	Luftmenge	Kühlleistung A	Kühlleistung B	Druck Verdampfer / Verflüssiger	Kühlmittel R410A	Sicherung 3 x 400 V PEN
	Rechts / Links	DE	(m³/h)	(kW)	(kW)	(Pa)	ca (kg)	(A)
SR09	24767 / 24768	19654	Min. 1.584	10	9	19/30	4,1	20
			Nom 3.240	17	16	53/89	4,1	20
			Max 4.320	19	20	78/137	4,1	20
SR11	24769 / 24770	19655	Min. 2.520	13	13	27/45	4,8	20
			Nom 4.320	19	19	57/100	4,8	20
			Max 5.400	21	22	77/140	4,8	20

### Erklärungen

A  $T_{\text{Außenluft}} = +25 \text{ °C}$ , RH 50%.  $T_{\text{Abluft}} +25 \text{ °C}$ , RH 50%.

B  $T_{\text{Außenluft}} = +33 \text{ °C}$ , RH 60%.  $T_{\text{Abluft}} +28 \text{ °C}$ , RH 60%.

C  $T_{\text{Außenluft}} = +33 \text{ °C}$ , RH 60%.  $T_{\text{Abluft}} +28 \text{ °C}$ , RH 60%. Mit Kälterückgewinnung.

Alle Informationen bei gleichmäßigem Luftverhältnis (Zu- / Abluft).



## Topvex SoftCooler SR Übersichtsdiagramm

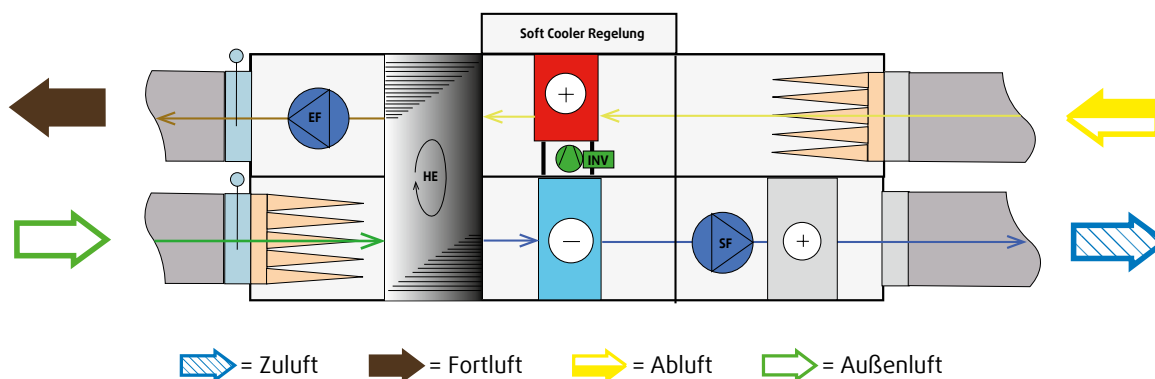

### Automatische Regelung über den Volumenstrom

Dieses Gerät gibt die Verflüssigerwärme direkt an die Abluft ab. Die Kälteabgabe ist daher direkt von der tatsächlichen Abluftmenge abhängig.

Der Topvex SoftCooler hat eine einzigartige Anpassung der Kühlleistung an die Luftmenge. Der Kompressordruck wird über einen Drucksensor stetig überwacht.

Wenn sich der Druck der zulässigen Obergrenze nähert (z.B. weil der Abluftfilter verschmutzt ist), wird der

Kompressordruck heruntregelt, allerdings nur so weit, dass der zulässige Wert nicht überschritten wird. Dadurch wird ein Überdruckalarm vermieden und ein sicherer Betrieb gewährleistet, bei dem das Gerät immer mit der maximal möglichen Kühlleistung läuft.

### Achtung

Kein reversibler Betrieb möglich. SoftCooler ist nur zum Kühlen geeignet.

# Planerhinweise

### Allgemeines

Der Topvex SoftCooler ist über das Auslegungsprogramm SystemairCAD (Download unter [www.systemair.com](http://www.systemair.com)) auszulegen. Die Installation des Gerätes ist ausführlich im Topvex SoftCooler Installationshandbuch (separate gedruckte Anleitung) beschrieben.

### Aufstellungsort

Der Topvex SoftCooler ist für einen trockenen Innenbereich konzipiert und auf einer horizontalen, ebenen Fläche aufzustellen. Das Gerät wird zwischen den beiden vorhandenen Modulen (Zu- und Abluftseite) des Lüftungsgerätes montiert. Verstellbare FüÙe sind im Lieferumfang enthalten, sodass die Geräteteile miteinander ausgerichtet werden können.

### Bypass-Funktion

Die Abluft, die durch den Kondensator strömt, kann über eine Zusatzklappe (Zubehör) automatisch umgeleitet werden, wenn kein Kühlbedarf besteht. Dadurch reduzieren sich der Energiebedarf des Ventilators und damit die Betriebskosten.

### Elektrischer Anschluss

Der Topvex SoftCooler wird über den mitgelieferten allpoligen Trennschalter (Revisionsschalter) an eine separate Stromversorgung angeschlossen. Die Steuerkabel usw. sind entsprechend der beigelegten Montageanleitung anzuschließen.

### Kondensatablauf und Isolierung

Der Topvex SoftCooler ist mit einem Ablaufstutzen aus Kunststoff (32 mm) versehen, der mit dem beiliegenden Anschlussrohr mit Geruchsverschluss verbunden wird. Das Gefälle der Verrohrung zwischen Geruchsverschluss und Bodenablauf muss mindestens 1:200 betragen. Außerdem ist darauf zu achten, dass sich die gesamte Ablaufinstallation in einem frostfreien Bereich befindet.

### Inbetriebnahme

Der Topvex SoftCooler wird komplett Betriebsbereit geliefert (einschließlich Kältemittel) und wurde im Werk vollständig getestet. Die Inbetriebnahme ist nach dem beiliegenden Protokoll durchzuführen.



# Topvex SC



## Steckbrief des Topvex SC – Merkmale und Vorteile auf einen Blick

- Hocheffizienter Gegenstromwärmeübertrager  
> 85% Wärmerückgewinnung
- Doppel-Bypass zur Umgehung des  
Gegenstromwärmetauscher
- Integrierte und vorprogrammierte Regelung
- Druckkonstantregelung (VAV)  
(als Zubehör erhältlich)
- Bedarfsabhängige Steuerung, z.B. CO<sub>2</sub>  
(CO<sub>2</sub>-Sensor als Zubehör erforderlich)



Zubehör ab Seite 165

Die Kompaktlüftungsgeräte Topvex SC mit Gegenstromwärmeübertrager, integrierter und vorprogrammierter Regelung wurden in Kompaktbauweise unter Berücksichtigung der Energieeffizienz entwickelt.

Das Gehäuse besteht aus doppelschaligem Aluzink-Blech (AZ185), mit 50 mm innenliegender Mineralwolle zur Wärme- und Schalldämmung. Die großen Revisionstüren vereinfachen die Inbetriebnahme und Wartung.

Serienmäßig ist das Kompaktlüftungsgerät mit einem Taschenfilter F7 in der Außenluft und einem Taschenfilter M5 in der Abluft ausgestattet. Die Drucküberwachung der beiden Filter signalisiert über die Regelung den Bedarf für einen Filterwechsel.

Die Topvex SC benötigen nur eine Öffnung von 900 mm für die Einbringung, die Baugrößen 03 und 04 nur 800 mm.

Der separate Zugang zum integrierten Schaltschrank erleichtert die Inbetriebnahme und den Service.

Die Topvex SC Geräte haben Energiesparfunktionen wie freie Kühlung und Kälterückgewinnung.

Das Kompaktlüftungsgerät Topvex SC verfügt zudem über einen doppelten Bypass, der die Wärmerückgewinnung im Sommer umgeht und im Winter als Frostschutz für den Wärmeübertrager dient. Das System ist durch die doppelte Bypassführung von Außenluft / Zuluft und Abluft / Fortluft auch im Sommerbetrieb auf geringsten Stromverbrauch und längere Filterstandzeiten ausgelegt. Der doppelte Bypass sichert einen geringen SFP-Wert (Specific Fan Power) in allen Betriebssituationen, um möglichst viel Energie einzusparen.

Fünf Baugrößen in Ausführung links sowie rechts mit einem elektrischen oder Wasser-Nachheizregister stehen zur Verfügung. Alternativ sind die Geräte auch ohne Nachheizregister erhältlich.

## Leistungsbereich

### Topvex SC03, SC04, SC06

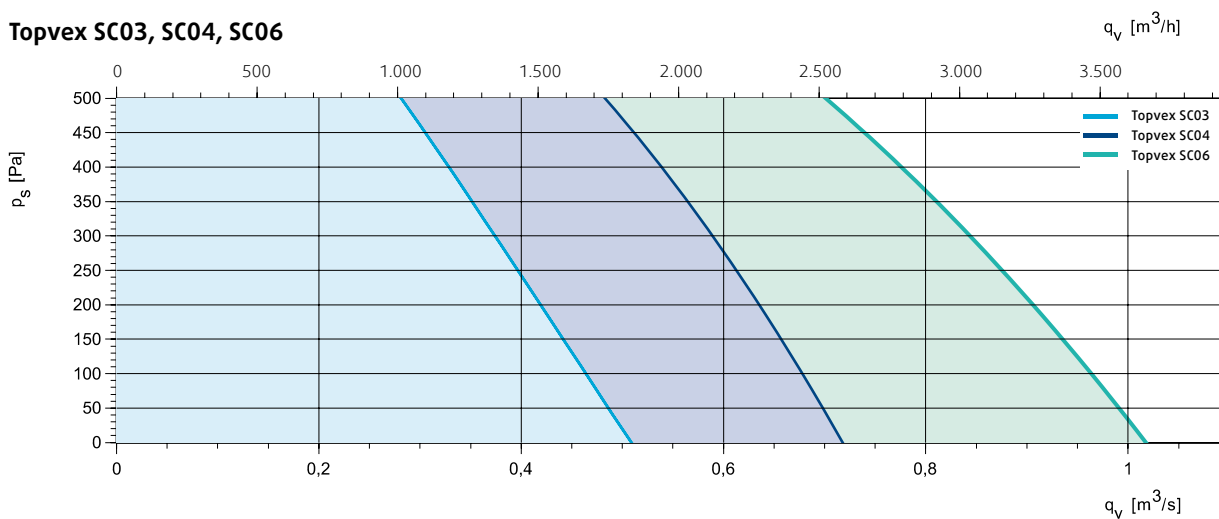

### Topvex SC08, SC11

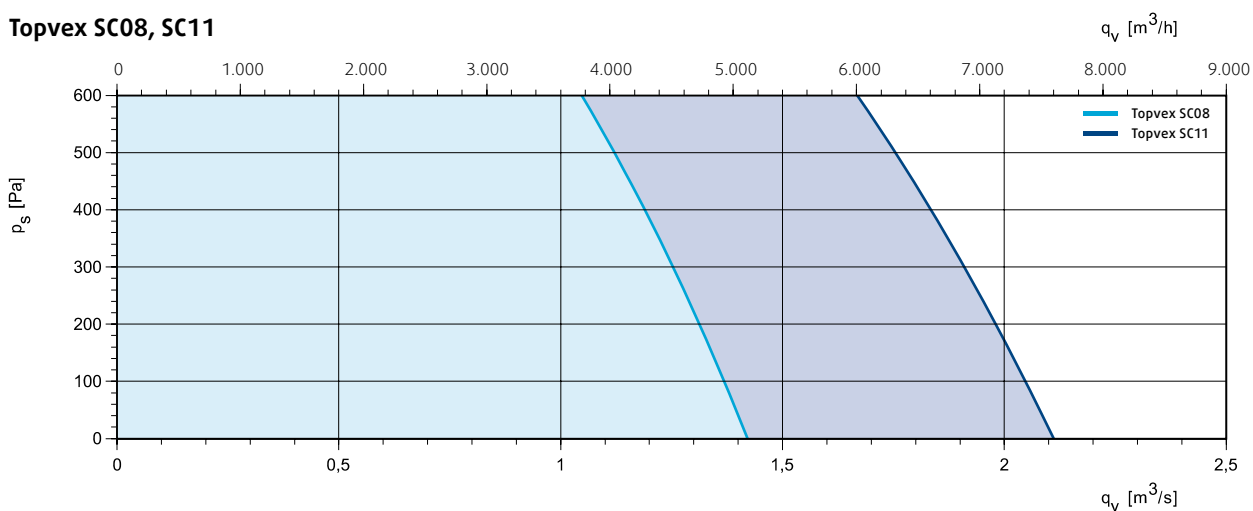

## Technische Daten

Ausführung	SC03		SC03 EL		SC03 HW	
	links	rechts	links	rechts	links	rechts
Artikel-Nr. CAV*	94494	94495	94496	94497	94498	94499
Spannung	V	230		400		230
Frequenz	Hz			50		
Phasen	~	1		3		1
Aufnahmeleistung Motor	W			2 x 712		
Empfohlene Sicherung	A	10		3 x 16		10
Schutzklasse	IP			23		
Nachheizregister	kW	ohne Heizregister**		5	4 bei 1.200 m³/h, Wasser 60/40 °C	
Wärmerückgewinnung		Gegenstromwärmeübertrager				
Außenluftfilter		ePM1 60%				
Abluftfilter		ePM10 60%				
Gewicht	kg	293				

\* CAV (volumenkonstant) / Für VAV (druckkonstant) ist Zubehör erforderlich (VAV-Set Artikel-Nr. 145946).

\*\* Heizregister bauseits erforderlich. Kein dauerhafter Betrieb bei niedrigen Temperaturen ohne Heizregister möglich.

## Technische Daten

Ausführung		SC04		SC04 EL		SC04 HW	
		links	rechts	links	rechts	links	rechts
Artikel-Nr. CAV*		94500	94501	94502	94503	94504	94505
Spannung	V	230		400		230	
Frequenz	Hz			50			
Phasen	~	1		3		1	
Aufnahmeleistung Motor	W			2 x 712			
Empfohlene Sicherung	A	10		3 x 20		10	
Schutzklasse	IP			23			
Nachheizregister	kW	ohne Heizregister**		7,5		5,4 bei 1.600 m <sup>3</sup> /h, Wasser 60/40 °C	
Wärmerückgewinnung		Gegenstromwärmeübertrager					
Außenluftfilter		ePM1 60%					
Abluftfilter		ePM10 60%					
Gewicht	kg	340					

Ausführung		SC06		SC06 EL		SC06 HW	
		links	rechts	links	rechts	links	rechts
Artikel-Nr. CAV*		94506	94507	94508	94509	94510	94511
Spannung	V			400			
Frequenz	Hz			50			
Phasen	~			3			
Aufnahmeleistung Motor	W			2 x 893			
Empfohlene Sicherung	A	3 x 10		3 x 25		3 x 10	
Schutzklasse	IP			23			
Nachheizregister	kW	ohne Heizregister**		12		7,8 bei 2.500 m <sup>3</sup> /h, Wasser 60/40 °C	
Wärmerückgewinnung		Gegenstromwärmeübertrager					
Außenluftfilter		ePM1 60%					
Abluftfilter		ePM10 60%					
Gewicht	kg	481					

Ausführung		SC08		SC08 EL		SC08 HW	
		links	rechts	links	rechts	links	rechts
Artikel-Nr. CAV*		94512	94513	94514	94515	94516	94517
Spannung	V			400			
Frequenz	Hz			50			
Phasen	~			3			
Aufnahmeleistung Motor	W			2 x 2.515			
Empfohlene Sicherung	A	3 x 10		3 x 35		3 x 10	
Schutzklasse	IP			23			
Nachheizregister	kW	ohne Heizregister**		15		19,3 bei 3.500 m <sup>3</sup> /h, Wasser 60/40 °C	
Wärmerückgewinnung		Gegenstromwärmeübertrager					
Außenluftfilter		ePM1 60%					
Abluftfilter		ePM10 60%					
Gewicht	kg	578					

Ausführung		SC11		SC11 EL		SC11 HW	
		links	rechts	links	rechts	links	rechts
Artikel-Nr. CAV*		94518	94519	94520	94521	94522	94523
Spannung	V			400			
Frequenz	Hz			50			
Phasen	~			3			
Aufnahmeleistung Motor	W			2 x 3.113			
Empfohlene Sicherung	A	3 x 13		3 x 50		3 x 13	
Schutzklasse	IP			23			
Nachheizregister	kW	ohne Heizregister**		22,5		18,3 bei 5.000 m <sup>3</sup> /h, Wasser 60/40 °C	
Wärmerückgewinnung		Gegenstromwärmeübertrager					
Außenluftfilter		ePM1 60%					
Abluftfilter		ePM10 60%					
Gewicht	kg	699					

\* CAV (volumenkonstant) / Für VAV (druckkonstant) ist Zubehör erforderlich (VAV-Set Artikel-Nr. 145946)

\*\* Heizregister bauseits erforderlich. Kein dauerhafter Betrieb bei niedrigen Temperaturen ohne Heizregister möglich.

# Schema

## Topvex SC03-11EL-L

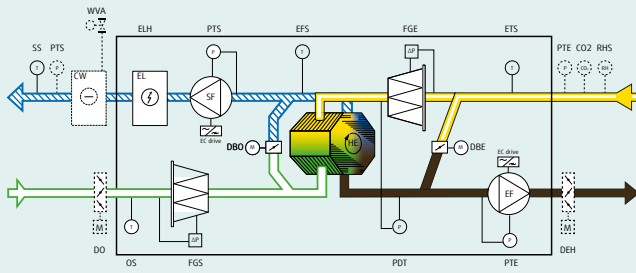

## Topvex SC03-11HW-L

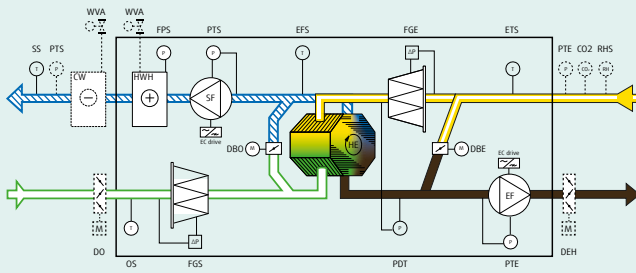

## Topvex SC03-11-L

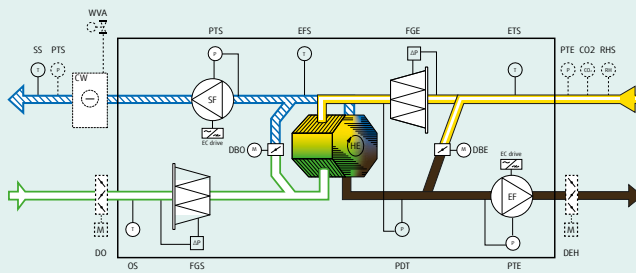

- CO<sub>2</sub>\*      CO<sub>2</sub>-Sensor
- CW\*      Kühlregister
- DBE      Bypassklappe Abluft
- DBO      Bypassklappe Außenluft
- DEH\*      Fortluftklappe
- DO\*      Außenluftklappe
- EF      Abluftventilator
- EFS      Wirkungsgradsensor
- ELH      Nachheizregister elektrisch
- ETS      Ablufttemperatursensor
- FGE      Drucküberwachung Abluftfilter
- FGS      Drucküberwachung Zuluftfilter
- FPS      Frostschutzsensor
- HE      Wärmeübertrager
- HWH      Nachheizregister Wasser
- OS      Außenlufttemperatursensor
- PDT      Differenzdrucksensor
- PTE      Drucküberwachung Abluftventilator
- PTS      Drucküberwachung Zuluftventilator
- RHS\*      Hygrostat
- SF      Zuluftventilator
- SS      Zulufttemperatursensor
- WVA\*      Stellantrieb und Ventil

\*Zubehör

- = Zuluft
- = Fortluft
- = Abluft
- = Außenluft

# Abmessungen

## Topvex SC03, SC04

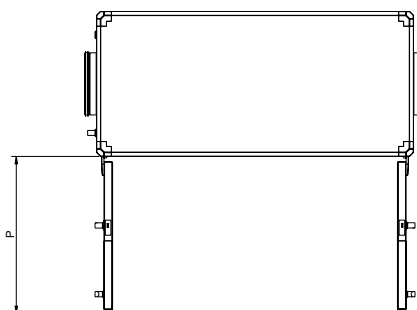
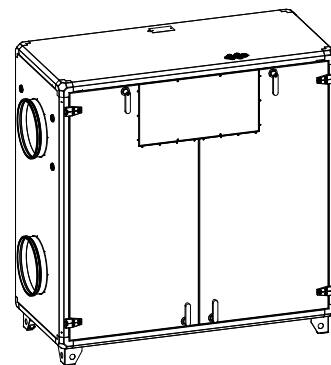
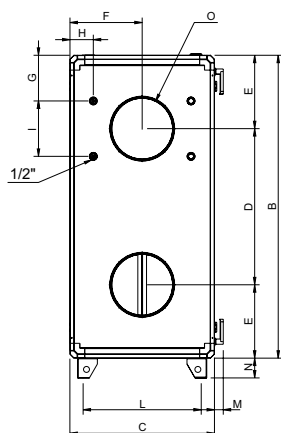
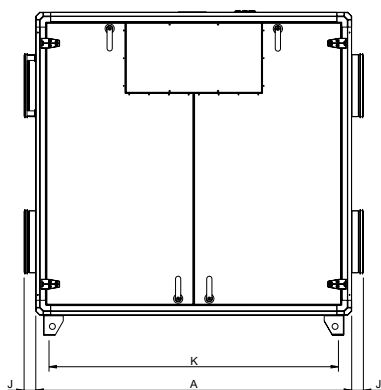

Topvex	A	B	C	D	E	F	G	H	I	J	K	L	M	N	O	P
SC03	1597	1531	730	790	371	365	231	118	280	58	1463	597	61	100	315	792
SC04	1941	1531	730	790	371	365	181	118	380	58	1814	597	61	100	400	965

Maße in mm.

## Anschlüsse

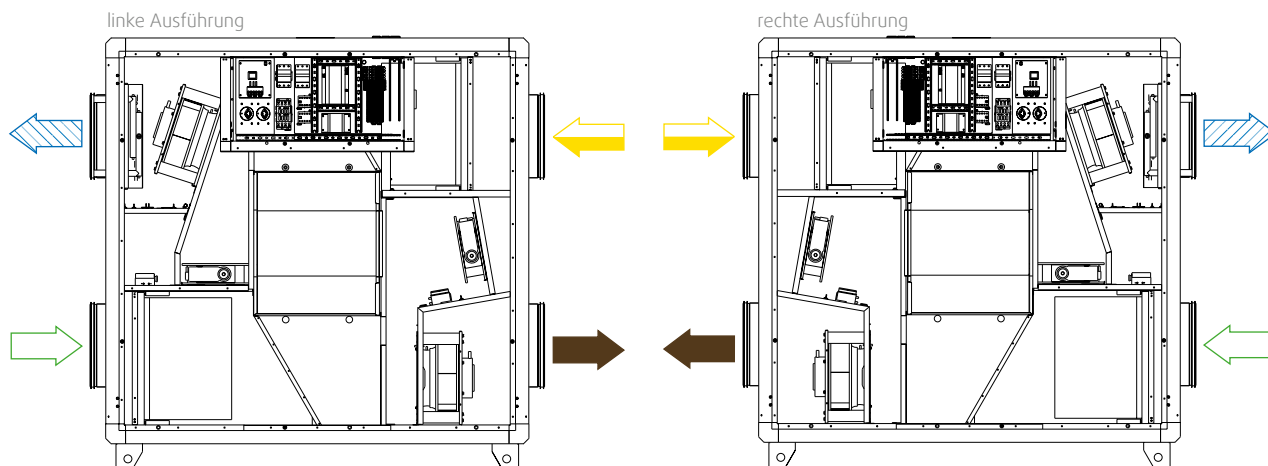
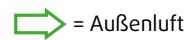
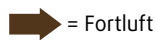
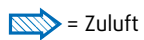

## Topvex SC06, SC08, SC11

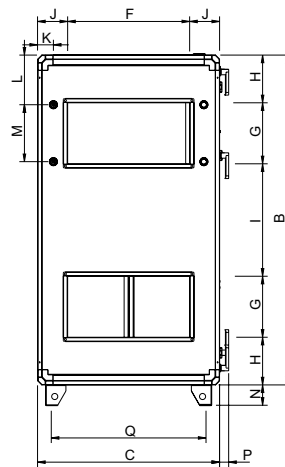
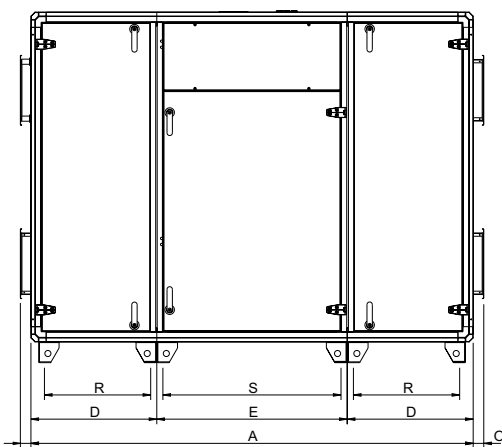

Ansicht von oben

Topvex SC06

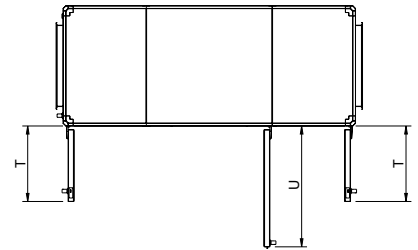

Topvex SC08

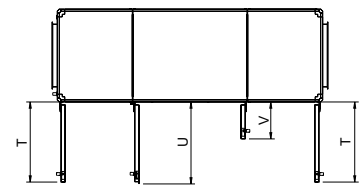

Topvex SC11

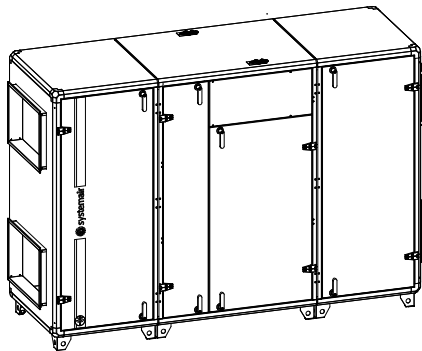
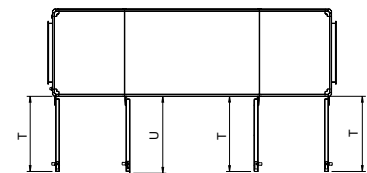

Topvex	A	B	C	D	E	F	G	H	I	J	K
SC06	2175	1622	895	619	937	600	300	235	551	147	78
SC08	2650	1771	895	751	1139	600	400	195	583	147	78
SC11	3211	1771	895	829	1552	600	500	195	384	147	78

Topvex	L	M	N	O	P	Q	R	S	T	U	V
SC06	244	280	100	52	61	761	523	876	562	900	-
SC08	215	360	100	52	61	761	653	1076	770	790	360
SC11	234	420	100	52	61	761	733	1492	770	790	-

Maße in mm.

SC06, 08 und 11 werden in drei Teilen geliefert.

Jede Breite: zwei Teile = D+O und ein Teil = E.

## Anschlüsse

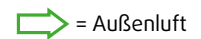
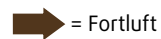
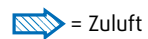

linke Ausführung

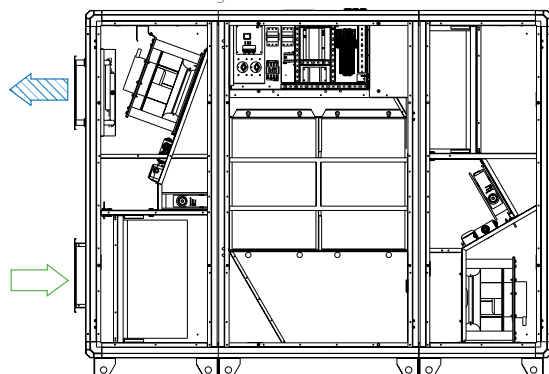

rechte Ausführung

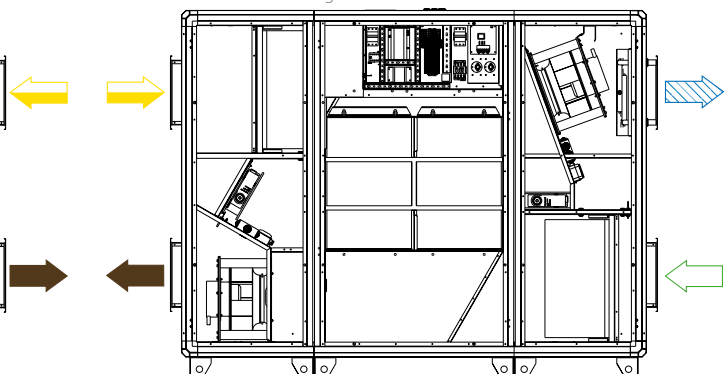

# Diagramme Luftleistung

## Zuluft

### Topvex SC03

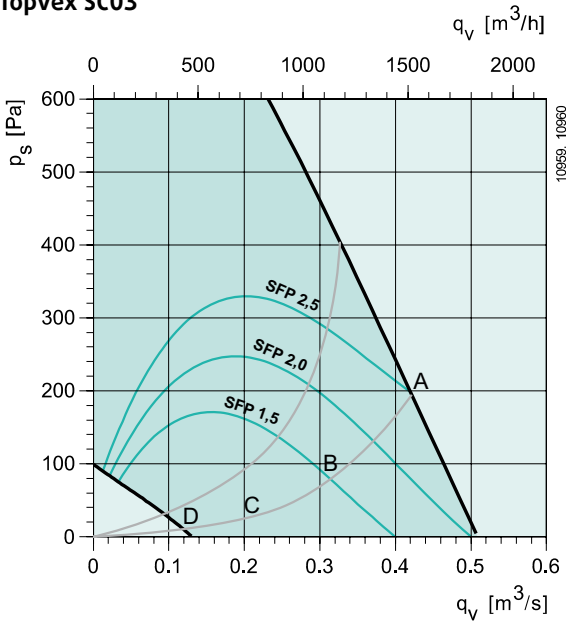

## Abluft

### Topvex SC03

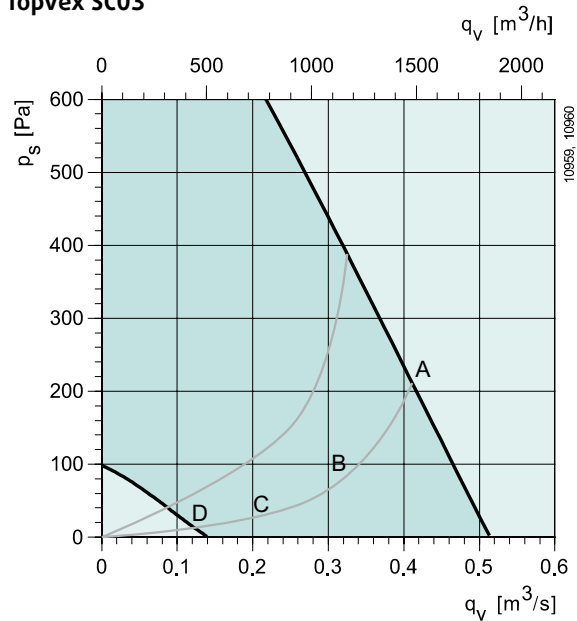

## Zuluft

	Schalleistungspegel (L <sub>w</sub> ), dB(A) – Mittelfrequenzbereich, Hz									
	Tot	63	125	250	500	1k	2k	4k	8k	
A	10V	79	61	63	75	72	72	71	67	59
B	6,6V	73	56	63	64	67	67	66	60	51
C	4,9V	65	50	57	55	57	60	58	51	40
D	3,1V	54	47	42	42	46	49	44	36	26

## Abluft

	Schalleistungspegel (L <sub>w</sub> ), dB(A) – Mittelfrequenzbereich, Hz									
	Tot	63	125	250	500	1k	2k	4k	8k	
A	10V	62	54	48	57	55	56	52	48	40
B	6,6V	56	47	48	48	49	50	46	39	28
C	4,9V	51	42	48	36	41	43	37	28	21
D	3,1V	42	41	32	24	31	31	22	17	20

## Umgebung

	Schalleistungspegel (L <sub>w</sub> ), dB(A) – Mittelfrequenzbereich, Hz									
	Tot	63	125	250	500	1k	2k	4k	8k	
A	10V	61	44	44	60	52	48	46	44	37
B	6,6V	52	38	44	48	46	43	40	35	28
C	4,9V	44	33	38	39	37	36	32	25	19
D	3,1V	34	31	24	26	28	24	17	13	16

## SFP-Wert = Spezifische Ventilatorleistung (kW/m³/s)

Der genannte SFP-Wert bezieht sich auf das ganze Gerät.

## Thermischer Wirkungsgrad

Bei Luftverhältnis 1:1 und gemäß EN308.

## Schalleistungspegel

Die Tabelle zeigt den Schalleistungspegel L<sub>wA</sub>, nicht zu verwechseln mit dem Schalldruckpegel L<sub>pA</sub>.



# Diagramme Luftleistung

## Zuluft Topvex SC04

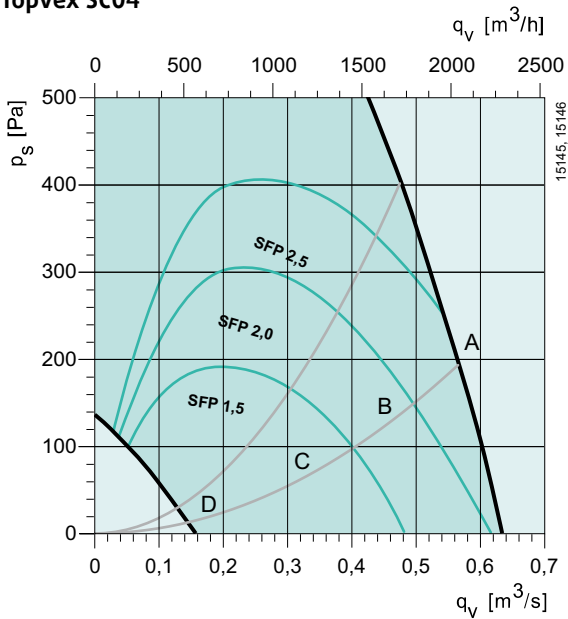

## Abluft Topvex SC04

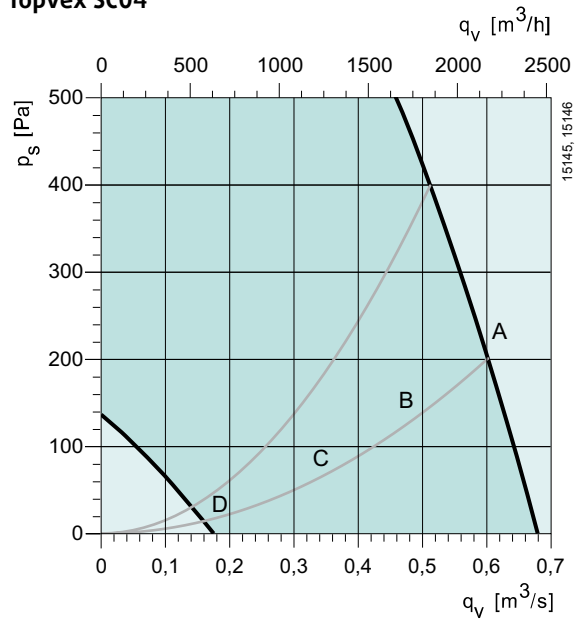

### Zuluft

	Schalleistungspegel (L <sub>w</sub> ), dB(A) - Mittelfrequenzbereich, Hz									
	Tot	63	125	250	500	1k	2k	4k	8k	
A	10V	84	60	64	75	76	79	78	72	64
B	6,4V	78	53	59	72	69	72	71	65	56
C	4,2V	67	45	60	56	58	62	61	53	42
D	2,6V	55	41	48	43	46	50	47	36	26

### Abluft

	Schalleistungspegel (L <sub>w</sub> ), dB(A) - Mittelfrequenzbereich, Hz									
	Tot	63	125	250	500	1k	2k	4k	8k	
A	10V	71	59	54	64	63	63	64	61	49
B	6,4V	65	53	48	60	57	57	58	54	39
C	4,2V	55	45	44	45	47	49	49	42	27
D	2,6V	48	36	45	32	35	44	34	26	23

### Umgebung

	Schalleistungspegel (L <sub>w</sub> ), dB(A) - Mittelfrequenzbereich, Hz									
	Tot	63	125	250	500	1k	2k	4k	8k	
A	10V	64	45	46	60	59	53	56	50	42
B	6,4V	60	38	41	58	53	48	50	43	33
C	4,2V	48	30	41	42	43	39	41	31	21
D	2,6V	39	22	32	28	30	35	27	15	16

### SFP-Wert = Spezifische Ventilatorleistung (kW/m³/s)

Der genannte SFP-Wert bezieht sich auf das ganze Gerät.

### Thermischer Wirkungsgrad

Bei Luftverhältnis 1:1 und gemäß EN308.

### Schalleistungspegel

Die Tabelle zeigt den Schalleistungspegel L<sub>w,AR</sub>, nicht zu verwechseln mit dem Schalldruckpegel L<sub>PA</sub>.

# Diagramme Luftleistung

## Zuluft

### Topvex SC06

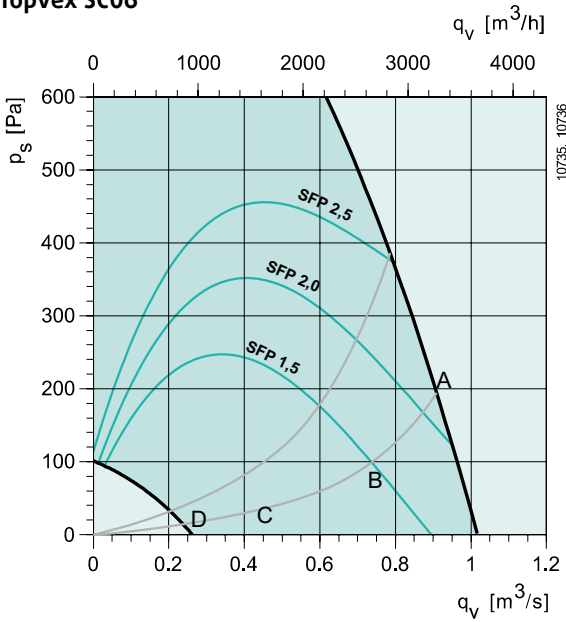

## Abluft

### Topvex SC06

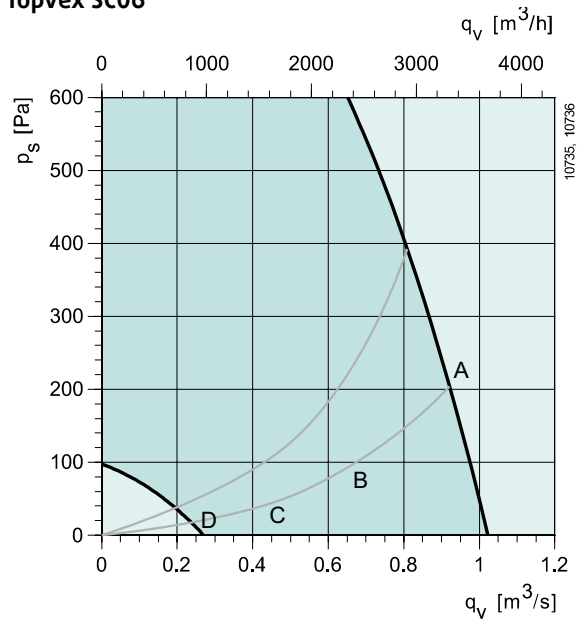

## Zuluft

Schalleistungspegel ( $L_w$ ), dB(A) – Mittelfrequenzbereich, Hz										
	Tot	63	125	250	500	1k	2k	4k	8k	
A	10V	86	54	61	77	80	81	80	75	70
B	6,5V	80	48	56	72	73	75	74	69	62
C	4,5V	71	41	57	57	63	67	65	59	50
D	2,7V	58	39	49	43	49	54	52	42	35

## Abluft

Schalleistungspegel ( $L_w$ ), dB(A) – Mittelfrequenzbereich, Hz										
	Tot	63	125	250	500	1k	2k	4k	8k	
A	10V	66	46	45	61	62	58	57	52	44
B	6,5V	68	40	40	67	59	53	53	46	36
C	4,5V	53	43	40	42	47	47	45	35	24
D	2,7V	43	32	30	29	33	41	29	18	19

## Umgebung

Schalleistungspegel ( $L_w$ ), dB(A) – Mittelfrequenzbereich, Hz										
	Tot	63	125	250	500	1k	2k	4k	8k	
A	10V	67	39	49	63	60	57	48	41	
B	6,5V	63	33	44	60	56	55	42	34	
C	4,5V	53	29	47	43	45	49	44	32	21
D	2,7V	44	23	35	29	31	42	30	14	13

## SFP-Wert = Spezifische Ventilatorleistung (kW/m³/s)

Der genannte SFP-Wert bezieht sich auf das ganze Gerät.

## Thermischer Wirkungsgrad

Bei Luftverhältnis 1:1 und gemäß EN308.

## Schalleistungspegel

Die Tabelle zeigt den Schalleistungspegel  $L_{wA}$ , nicht zu verwechseln mit dem Schalldruckpegel  $L_{pA}$ .

# Diagramme Luftleistung

## Zuluft

### Topvex SC08

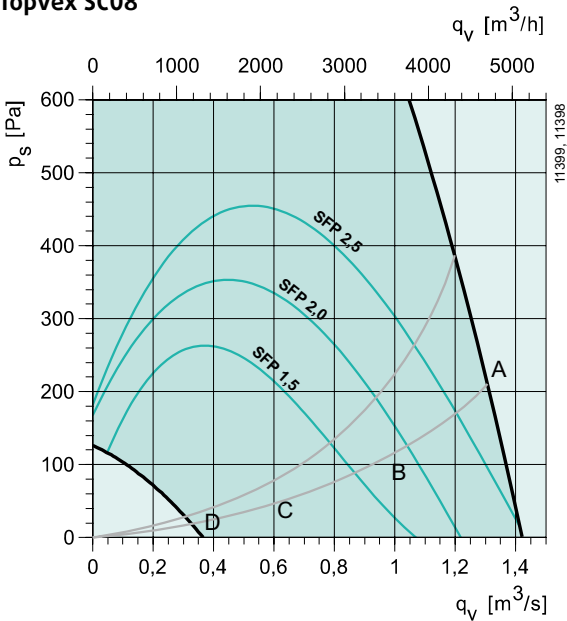

## Abluft

### Topvex SC08

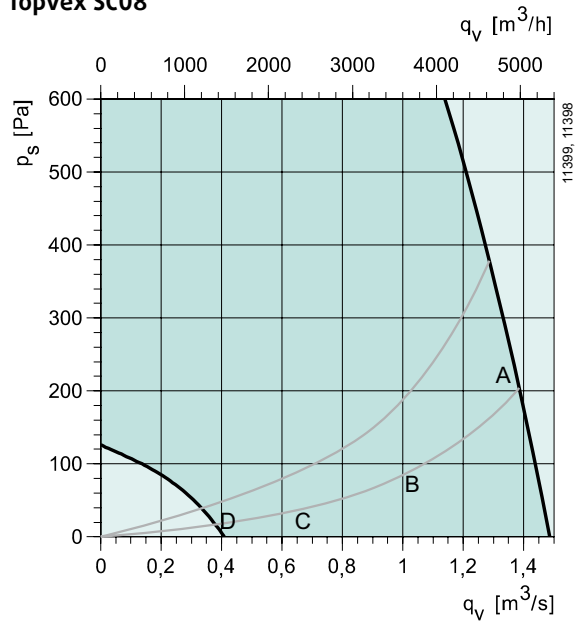

## Zuluft

	Schalleistungspegel (L <sub>w</sub> ), dB(A) – Mittelfrequenzbereich, Hz									
	Tot	63	125	250	500	1k	2k	4k	8k	
A	10V	90	65	68	82	82	85	84	79	72
B	6,8V	87	57	63	85	76	78	77	71	64
C	4,5V	73	52	66	61	64	68	66	58	50
D	2,8V	60	43	49	50	52	57	52	41	33

## Abluft

	Schalleistungspegel (L <sub>w</sub> ), dB(A) – Mittelfrequenzbereich, Hz									
	Tot	63	125	250	500	1k	2k	4k	8k	
A	10V	81	62	66	80	71	68	65	59	49
B	6,8V	71	55	62	67	64	62	59	51	41
C	4,5V	66	48	65	53	53	53	50	39	28
D	2,8V	53	41	51	40	42	44	36	23	22

## Umgebung

	Schalleistungspegel (L <sub>w</sub> ), dB(A) – Mittelfrequenzbereich, Hz									
	Tot	63	125	250	500	1k	2k	4k	8k	
A	10V	79	51	60	78	68	67	65	61	61
B	6,8V	69	45	55	67	61	61	59	53	53
C	4,5V	60	39	58	50	49	51	49	41	40
D	2,8V	47	31	43	37	38	42	35	24	24

## SFP-Wert = Spezifische Ventilatorleistung (kW/m³/s)

Der genannte SFP-Wert bezieht sich auf das ganze Gerät.

## Thermischer Wirkungsgrad

Bei Luftverhältnis 1:1 und gemäß EN308.

## Schalleistungspegel

Die Tabelle zeigt den Schalleistungspegel L<sub>wA</sub>, nicht zu verwechseln mit dem Schalldruckpegel L<sub>pA</sub>.

# Diagramme Luftleistung

## Zuluft

### Topvex SC11

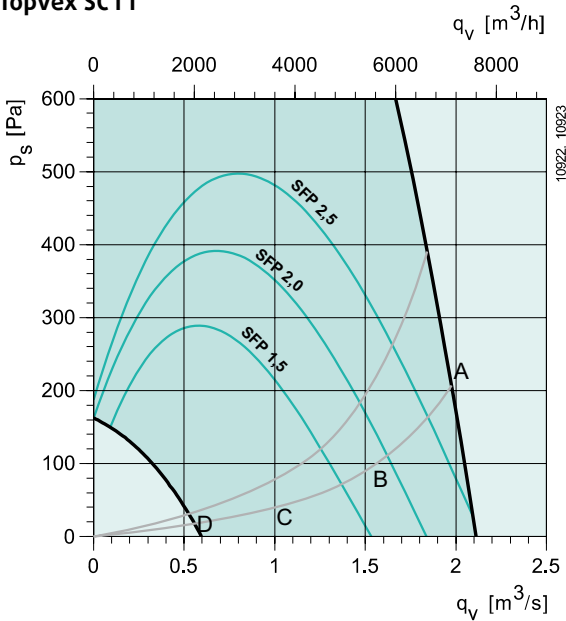

## Abluft

### Topvex SC11

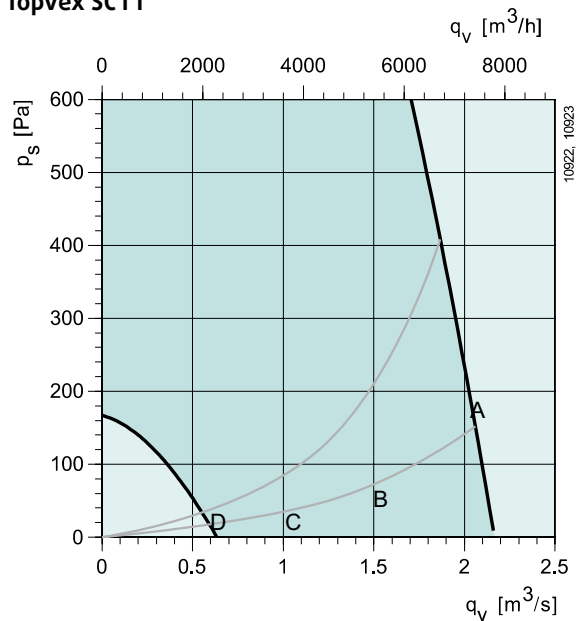

## Zuluft

Schalleistungspegel ( $L_w$ ), dB(A) – Mittelfrequenzbereich, Hz									
	Tot	63	125	250	500	1k	2k	4k	8k
A	10V	95	67	71	85	86	91	88	76
B	6,2V	88	61	66	82	79	83	81	69
C	4,3V	78	51	72	66	69	72	70	56
D	2,7V	64	46	58	51	56	59	56	39

## Abluft

Schalleistungspegel ( $L_w$ ), dB(A) – Mittelfrequenzbereich, Hz									
	Tot	63	125	250	500	1k	2k	4k	8k
A	10V	81	65	66	79	74	71	67	53
B	6,2V	75	59	60	73	67	65	61	47
C	4,3V	69	51	68	59	57	56	54	33
D	2,7V	59	46	57	45	44	46	45	23

## Umgebung

Schalleistungspegel ( $L_w$ ), dB(A) – Mittelfrequenzbereich, Hz									
	Tot	63	125	250	500	1k	2k	4k	8k
A	10V	84	59	61	78	78	79	76	64
B	6,2V	77	53	55	72	71	72	68	57
C	4,3V	67	44	62	57	61	61	58	45
D	2,7V	56	40	52	43	48	49	46	28

## SFP-Wert = Spezifische Ventilatorleistung ( $kW/m^3/s$ )

Der genannte SFP-Wert bezieht sich auf das ganze Gerät.

## Thermischer Wirkungsgrad

Bei Luftverhältnis 1:1 und gemäß EN308.

## Schalleistungspegel

Die Tabelle zeigt den Schalleistungspegel  $L_{wA}$ , nicht zu verwechseln mit dem Schalldruckpegel  $L_{pA}$ .

## Zubehör

	SC03		SC04		
	Bezeichnung	Artikel-Nr.	Bezeichnung	Artikel-Nr.	
	LDC-B 315 Schalldämpfer (L = 1.200 mm)	9068	LDC-B 400	9081	S. 221
	SCD 315/1,0 Rohrschalldämpfer	2562	-	-	S. 222
	ASF 315 Flexibler Verbindungsstutzen	2718	ASF 400	311990	S. 238
	FK 315 Verbindungsmanchette	1613	FK 400	1615	S. 222
	TUNE-AHU-R-315-LF24 Jalousieklappe für runde Kanäle	79890	TUNE-AHU-R-400-NF24A	79891	S. 224
	RVAZ4 24A (0-10V) Stellantrieb 2- oder 3-Wege-Ventil	9862	RVAZ4 24A (0-10V)	9862	S. 235
	ZTR 15-1,0 3-Wege-Ventil	9672	ZTR 20-2,0	9674	S. 236
	ZTV 15-1,0 2-Wege-Ventil	9823	ZTV 20-2,0	9830	S. 236
	Topvex VAV-Set (druckkonstant) Set für Umrüstung auf die VAV-Regelung	145946	Topvex VAV-Set	145946	S. 240
	Siphon	30213	Siphon	206263	S. 241
	CO <sub>2</sub> -Sensor Kanal CO <sub>2</sub> -Sensor (0-10V) Kanalmontage	14906	CO <sub>2</sub> -Sensor Kanal, L=100	14906	S. 213
	CO <sub>2</sub> -Sensor Kanal CO <sub>2</sub> -Sensor (0-10V) Kanalmontage, L=200	14907	CO <sub>2</sub> -Sensor Kanal, L=200	14907	S. 213
	CO <sub>2</sub> -Sensor, ohne Display	14904	CO <sub>2</sub> -Sensor, ohne Display	14904	S. 212
	CO <sub>2</sub> -Sensor CO <sub>2</sub> -Sensor (0-10V) mit Display	14905	CO <sub>2</sub> -Sensor, mit Display	14905	S. 212
	CO <sub>2</sub> RT-R-D CO <sub>2</sub> -Sensor (0/1) mit Display	6993	CO <sub>2</sub> RT-R-D	6993	S. 213
	TG-R5/PT1000 Raumtemperaturfühler	5404	TG-R5/PT1000	5404	S. 214
	TG-UH/PT1000 Außentemperaturfühler	35203	TG-UH/PT1000	35203	S. 214
	TG-KH/PT1000 Kanaltemperaturfühler	202705	TG-KH/PT1000	202705	S. 214
	HU Raumhygrostat (digital)	30213	HU	30213	S. 215
	Brandschutzkl. Mod 6/230V + 2KRM	93083	Brandschutzkl. Mod	93083	S. 219
	PKIR3G-315-DV7-T Brandschutzklappe	69831	PKIR3G-400-DV7-T	69841	S. 218
	CVVX 315 Kombigitter, weiß	146261	CVVX 400, weiß	146262	S. 239
	CVVX 315 Kombigitter, schwarz	8499	CVVX 400, schwarz	6236	S. 239
	CWK 400-3-2,5 Kanalkühlregister, Wasser	30026	CWK 400-3-2,5 Kaltwasserkühler	30026	S. 226
	DXRE 50-25-3-2,5 Kanalkühlregister DX	7952	DXRE 60-30-3-2,5	7955	S. 230
	PGK 50-25-3-2,0 KW-Kühler	6606	PGK 60-30-3-2,0	6610	S. 228
	CB315EL Topvex Vorheizregister	131010	CB400EL	131041	S. 232
	KRM-1 Kanalrauchmelder 230 V	35937	KRM-1	35937	S. 219
	NaviPad Verlängerungskabel 10 m	316350	NaviPad	316350	S. 241
	BWS 416 TPSN Revisionschalter	206735	BWS 416 TPSN	206735	S. 240
	T 120 Zeitschaltuhr	5165	T 120	5165	S. 241
	BFT SC03/04 ePM10 60% (M5) Filter	211224	BFT SC03/04	211224	S. 242
	BFT SC03/04 ePM1 60% (F7) Filter	211223	BFT SC03/04	211223	S. 242

## Zubehör

	SC06		SC08		
	Bezeichnung	Artikel-Nr.	Bezeichnung	Artikel-Nr.	
	DS 60-30 Flexibler Verbindungsstutzen	1547	DS 60-40	13861	S. 238
	TUNE-AHU-600x300-TF24 Jalousieklappe für rechteckige Kanäle	79896	TUNE-AHU-600x400-TF24	79897	S. 224
	LDR-B 60-30 Schalldämpfer	9240	LDR-B 60-40	9241	S. 220
	RVAZ4 24A (0-10V) Stellantrieb 2- oder 3-Wege-Ventil	9862	RVAZ4 24A (0-10V)	9862	S. 235
	ZTR 20-2,0 3-Wege-Ventil	9674	ZTR 20-2,5	9677	S. 236
	ZTV 20-2,0 2-Wege-Ventil	9830	ZTV 20-2,5	9825	S. 236
	Topvex VAV-Set (druckkonstant) Set für Umrüstung auf die VAV-Regelung	145946	Topvex VAV-Set	145946	S. 240
	Siphon	206263	Siphon	206263	S. 241
	CO <sub>2</sub> -Sensor Kanal CO <sub>2</sub> -Sensor (0-10V) Kanalmontage, L=100	14906	CO <sub>2</sub> -Sensor Kanal, L=100	14906	S. 213
	CO <sub>2</sub> -Sensor Kanal CO <sub>2</sub> -Sensor (0-10V) Kanalmontage, L=200	14907	CO <sub>2</sub> -Sensor Kanal, L=200	14907	S. 213
	CO <sub>2</sub> -Sensor, ohne Display	14904	CO <sub>2</sub> -Sensor, ohne Display	14904	S. 212
	CO <sub>2</sub> -Sensor CO <sub>2</sub> -Sensor (0-10V) mit Display	14905	CO <sub>2</sub> -Sensor, mit Display	14905	S. 212
	CO <sub>2</sub> RT-R-D CO <sub>2</sub> -Sensor (0/1) mit Display	6993	CO <sub>2</sub> RT-R-D	6993	S. 213
	TG-R5/PT1000 Raumtemperaturfühler	5404	TG-R5/PT1000	5404	S. 214
	TG-UH/PT1000 Außentemperaturfühler	35203	TG-UH/PT1000	35203	S. 214
	TG-KH/PT1000 Kanaltemperaturfühler	202705	TG-KH/PT1000	202705	S. 214
	HU Raumhygrostat (digital)	30213	HU	30213	S. 215
	Brandschutzkl. Mod 6/230V + 2KRM	93083	Brandschutzkl. Mod	93083	S. 219
	PKIS3G-600x300-DV7-T Brandschutzklappe	70786	PKIS3G-600x400-DV7-T	70806	S. 217
	CVVX 500 Kombigitter, weiß	146263	-	-	S. 239
	CVVX 500 Kombigitter, schwarz	6237	-	-	S. 239
	DXRE 60-35-3-2,5 Kanalkühlregister DX	7956	DXRE 70-40-3-2,5	7957	S. 230
	PGK 60-35-3-2,0 KW-Kühler	6612	PGK 70-40-3-2,0	6616	S. 228
	RB60-30EL Topvex Vorheizregis.	131043	RB60-40EL	131045	S. 232
	KRM-1 Kanalrauchmelder 230 V	35937	KRM-1	35937	S. 219
	NaviPad Verlängerungskabel 10 m	316350	NaviPad	316350	S. 241
	BWS 416 TPSN Revisionschalter	206735	BWS 416 TPSN	206735	S. 240
	T 120 Zeitschaltuhr	5165	T 120	5165	S. 241
	BFT SC06 ePM10 ePM10 60% (M5) Filter	211219	BFT SC08/11	211301	S. 242
	BFT SC06 ePM1 ePM1 60% (F7) Filter	211218	BFT SC08/11	211300	S. 242

## Zubehör

SC11			
	Bezeichnung	Artikel-Nr.	
	DS 60-50 Flexibler Verbindungsstutzen	19969	S. 238
	TUNE-AHU-600x500-LF24 Jalousieklappe für rechteckige Kanäle	79898	S. 224
	LDR-B 90-50 Schalldämpfer	9694	S. 220
	LDR 80-50 Schalldämpfer	5075	S. 220
	RVAZ4 24A (0-10V) Stellantrieb 2- oder 3-Wege-Ventil	9862	S.235
	ZTR 20-4,0 3-Wege-Ventil	9678	S. 236
	ZTV 20-2,5 2-Wege-Ventil	9825	S. 236
	Topvex VAV-Set (druckkonstant) Set für Umrüstung auf die VAV-Regelung	145946	S. 240
	Siphon	206263	S. 241
	CO <sub>2</sub> -Sensor Kanal CO <sub>2</sub> -Sensor (0-10V) Kanalmontage, L=100	14906	S. 213
	CO <sub>2</sub> -Sensor Kanal CO <sub>2</sub> -Sensor (0-10V) Kanalmontage, L=200	14907	S. 213
	CO <sub>2</sub> -Sensor, ohne Display	14904	S. 212
	CO <sub>2</sub> -Sensor CO <sub>2</sub> -Sensor (0-10V) mit Display	14905	S. 212
	CO <sub>2</sub> RT-R-D CO <sub>2</sub> -Sensor (0/1) mit Display	6993	S. 213
	TG-R5/PT1000 Raumtemperaturfühler	5404	S. 214
	TG-UH/PT1000 Außentemperaturfühler	35203	S. 214
	TG-KH/PT1000 Kanaltemperaturfühler	202705	S. 214
	HU Raumhygrostat (digital)	30213	S. 215
	Brandschutzkl. Mod 6/230V + 2KRM	93083	S. 219
	PKIS3G-600x500-DV7-T Brandschutzklappe	70816	S. 217
	DXRE 80-50-3-2,5 Kanalkühlregister DX	7958	S. 230
	PGK 80-50-3-2,0 KW-Kühler	6619	S. 228
	RB60-50EL Topvex Vorheizregis.	131047	S. 232
	KRM-1 Kanalrauchmelder 230 V	35937	S. 219
	NaviPad Verlängerungskabel 10 m	316350	S. 241
	BWS 416 TPSN Revisionschalter	206735	S. 240
	T 120 Zeitschaltuhr	5165	S. 241
	BFT SC08/11 ePM10 ePM10 60% (M5) Filter	211301	S. 242
	BFT SC08/11 ePM1 60% (F7) Filter	211300	S. 242

# Topvex TX/C



## Steckbrief des Topvex TX/C – Merkmale und Vorteile auf einen Blick

- Hocheffizienter Gegenstromwärmeübertrager  
> 80% Wärmerückgewinnung nach EN308
- 100% Bypass
- Integrierte und vorprogrammierte Regelung
- Individuelle 3-stufige prozentuale Luftmengen-  
einstellung
- Volumenkonstantregelung (CAV) als Standard,  
VAV als Zubehör erhältlich
- Bedarfsabhängige Steuerung, z.B. CO<sub>2</sub>  
(CO<sub>2</sub>-Sensor als Zubehör erforderlich)



Zubehör ab Seite 173

Die Kompaktlüftungsgeräte Topvex TX/C mit Gegenstromwärmeübertrager und integrierter sowie vorprogrammierter Regelung wurden in Kompaktbauweise unter Berücksichtigung der Energieeffizienz entwickelt.

Das Gehäuse besteht aus doppelschaligem Aluzink-Blech (AZ185), mit innenliegender Mineralwolle zur Wärme- und Schalldämmung. Die großen Revisionstüren vereinfachen die Inbetriebnahme und Wartung.

Serienmäßig ist das Kompaktlüftungsgerät mit einem Taschenfilter ePM1 60% (F7) in der Außenluft und einem Taschenfilter ePM10 60% (M5) in der Abluft ausgestattet. Die Drucküberwachung der beiden Filter signalisiert über die Regelung den Bedarf für einen Filterwechsel.

Der Gegenstromwärmeübertrager ist mit einem 100% Bypass ausgestattet. Dies bedeutet, dass eine Klappe den Gegenstromwärmeübertrager während der Enteisung abdeckt. Im Sommer findet keine unerwünschte Wärmerückgewinnung statt.

Drei Baugrößen in Ausführung links sowie rechts mit einem elektrischen oder Wasser-Nachheizregister stehen zur Verfügung. Alternativ sind die Geräte auch ohne Nachheizregister erhältlich.



## Leistungsbereich

### Topvex TX/C03, TX/C04, TX/C06

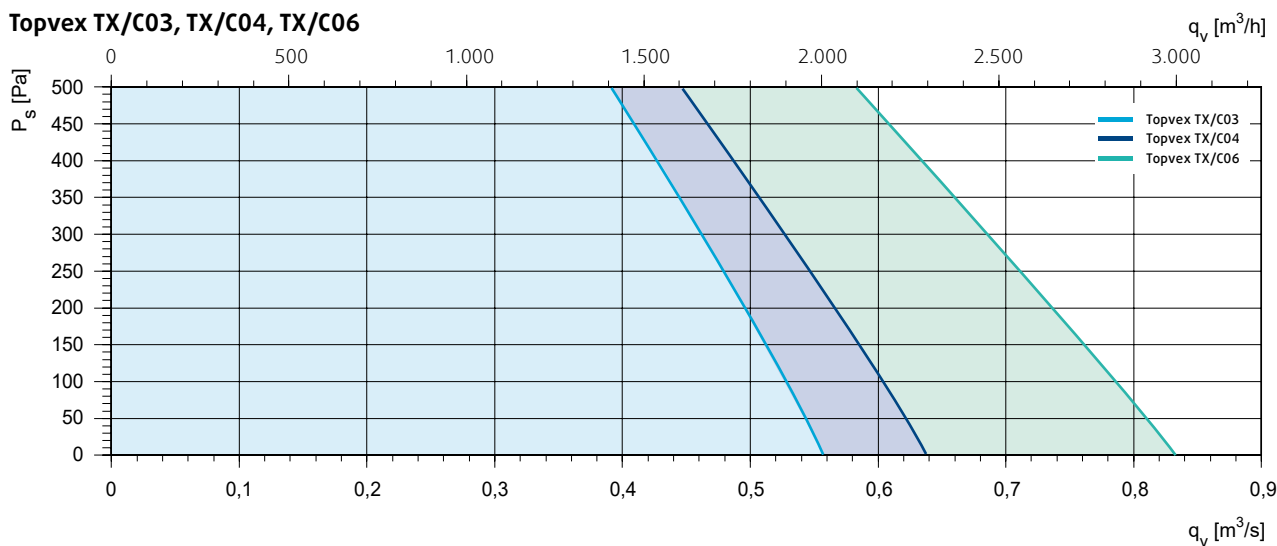

## Technische Daten

Ausführung	TX / C03		TX / C03 EL		TX / C03 HWH	
	links	rechts	links	rechts	links	rechts
Artikel-Nr.	94452	94453	94454	94455	94456	94457
Spannung	V	230		400		230
Frequenz	Hz			50		
Phasen	~	1		3		1
Aufnahmeleistung Motor	W			2 x 737		
Empfohlene Sicherung	A	10		3 x 25		10
Schutzklasse	IP			23		
Nachheizregister	kW	ohne Heizregister*		8		5,5 bei 1.200 m³/h, Wasser 60/40 °C
Wärmerückgewinnung				Gegenstromwärmeübertrager		
Außenluftfilter				ePM1 60% (F7)		
Abluftfilter				ePM10 60% (M5)		
Gewicht	kg	281		283		286

Ausführung	TX / C04		TX / C04 EL		TX / C04 HWH	
	links	rechts	links	rechts	links	rechts
Artikel-Nr.	94466	94467	94468	94469	94470	94471
Spannung	V	230		400		230
Frequenz	Hz			50		
Phasen	~	1		3		1
Aufnahmeleistung Motor	W			2 x 740		
Empfohlene Sicherung	A	10		3 x 32		10
Schutzklasse	IP			23		
Nachheizregister	kW	ohne Heizregister*		12		8 bei 1.500 m³/h, Wasser 60/40 °C
Wärmerückgewinnung				Gegenstromwärmeübertrager		
Außenluftfilter				ePM1 60% (F7)		
Abluftfilter				ePM10 60% (M5)		
Gewicht	kg	290		293		296

Ausführung	TX / C06		TX / C06 EL		TX / C06 HWH	
	links	rechts	links	rechts	links	rechts
Artikel-Nr.	94480	94481	94482	94483	94484	94485
Spannung	V			400		
Frequenz	Hz			50		
Phasen	~			3		
Aufnahmeleistung Motor	W			2 x 895		
Empfohlene Sicherung	A	3 x 10		3 x 32		3 x 10
Schutzklasse	IP			23		
Nachheizregister	kW	ohne Heizregister*		16		8,5 bei 2.100 m³/h, Wasser 60/40 °C
Wärmerückgewinnung				Gegenstromwärmeübertrager		
Außenluftfilter				ePM1 60% (F7)		
Abluftfilter				ePM10 60% (M5)		
Gewicht	kg	398		402		405

\* Heizregister bauseits erforderlich. Kein dauerhafter Betrieb bei niedrigen Temperaturen ohne Heizregister möglich.

## Schema

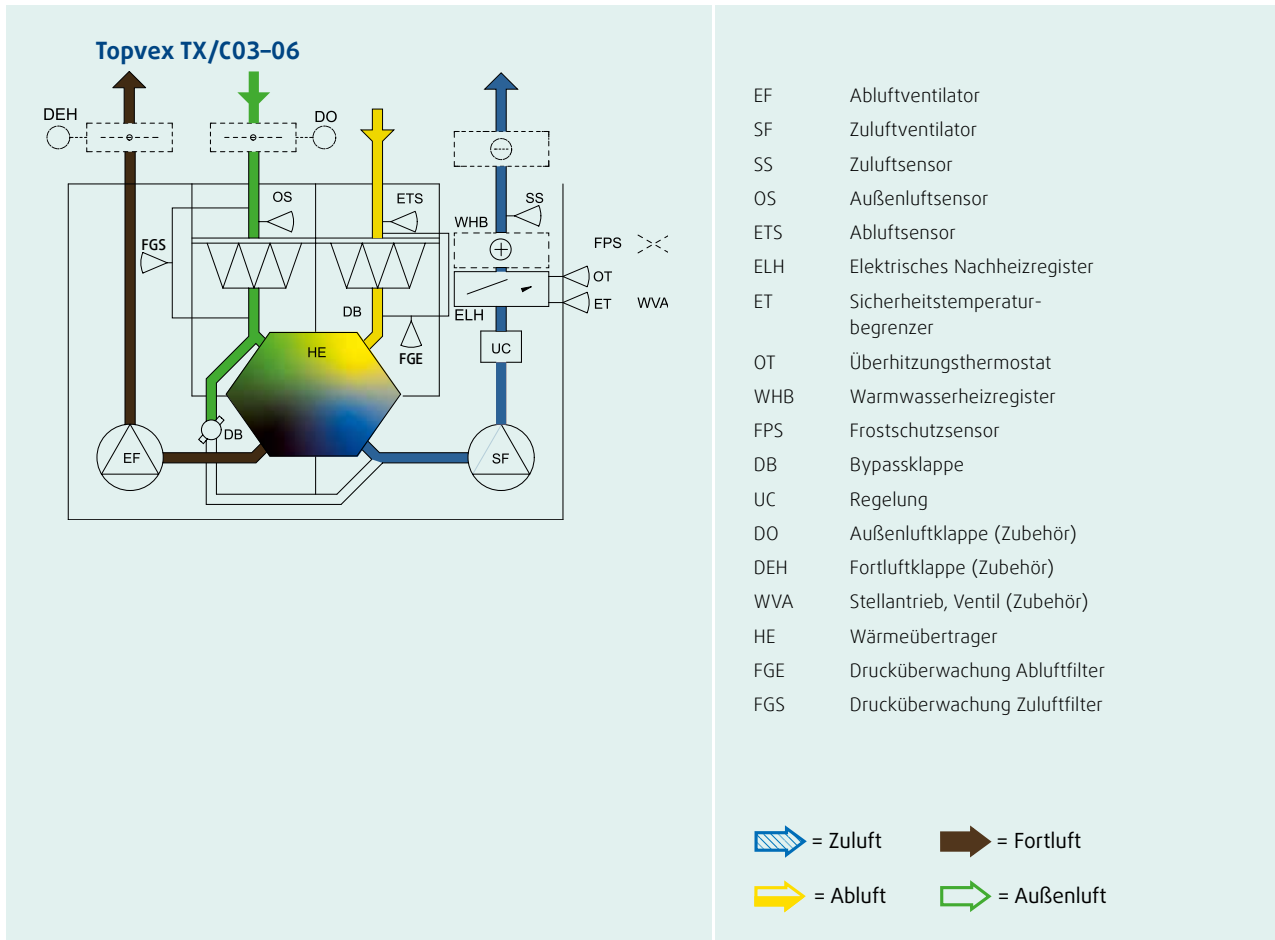

## Abmessungen

### Linke Ausführung Topvex TX/C03

= Zuluft      = Fortluft      = Abluft      = Außenluft

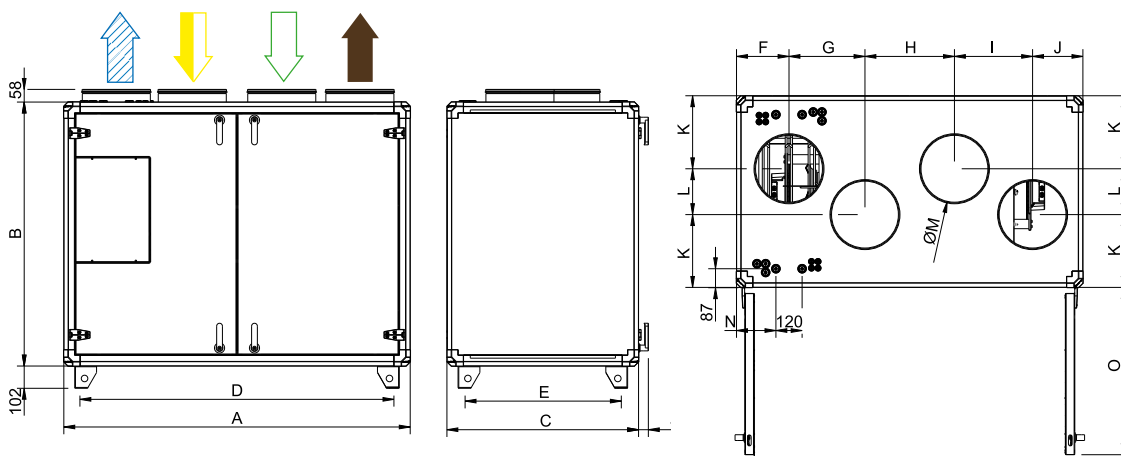

	A	B	C	D	E	F	G	H	I	J	K	L	ØM	N	O
TX/C03	1.587	1.210	880	1.435	725	240	348	410	358	230	335	210	315	181	785

Abmessungen in mm.

# Abmessungen

## Linke Ausführung Topvex TX/04, TX/C06

= Zuluft    
 = Fortluft    
 = Abluft    
 = Außenluft

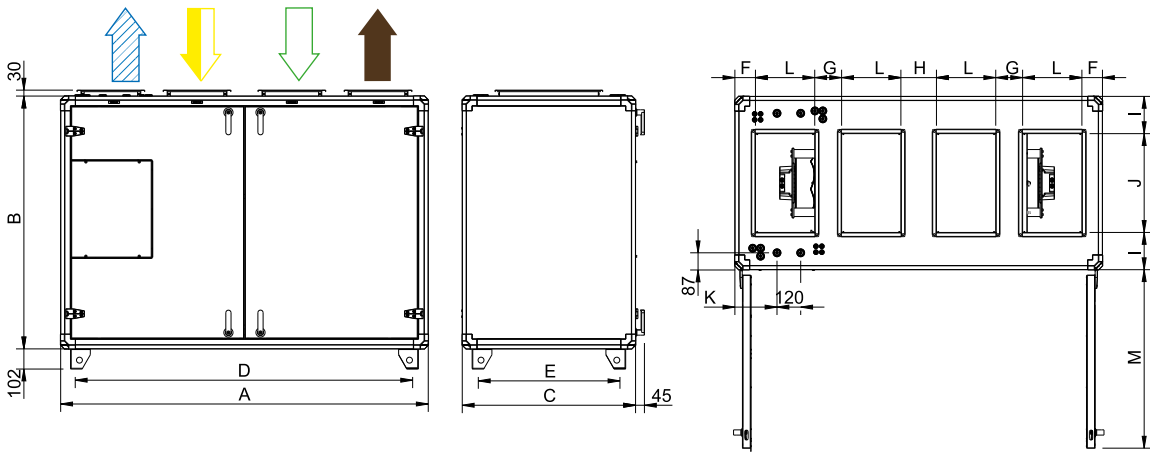

	A	B	C	D	E	F	G	H	I	J	K	L	M
TX/C04	1.860	1.279	880	1.708	725	104	136	180	190	500	195	300	920
TX/C06	2.150	1.630	880	1.998	725	116	196	324	140	600	197	300	1.065

Abmessungen in mm.

Die Ausführung links / rechts ist vor der Bestellung zu prüfen. Siehe Ausführungsvarianten **ab Seite 247**.

## Diagramme Luftleistung

### Zuluft Topvex TX/C03

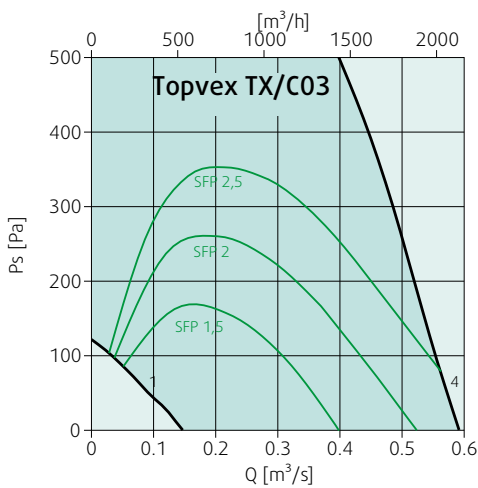

### Abluft Topvex TX/C03

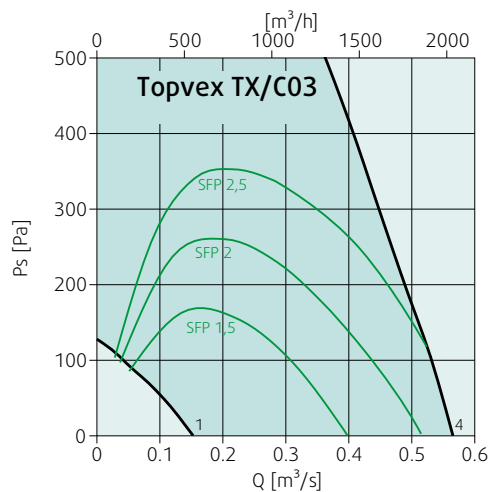

dB (A)	Tot	Mittelfrequenzband [Hz]							
		63	125	250	500	1k	2k	4k	8k
Zuluft	73	49	59	65	64	68	67	61	60
Außenluft	61	50	52	57	52	54	52	48	40
Fortluft	75	47	58	72	66	67	65	60	58
Abluft	60	48	51	58	50	51	49	45	37
Gehäuseabstrahlung	58	32	49	56	43	44	45	37	39

Messbedingungen: 1.200 m³/h bei 200 Pa

# Diagramme Luftleistung

## Zuluft Topvex TX/C04

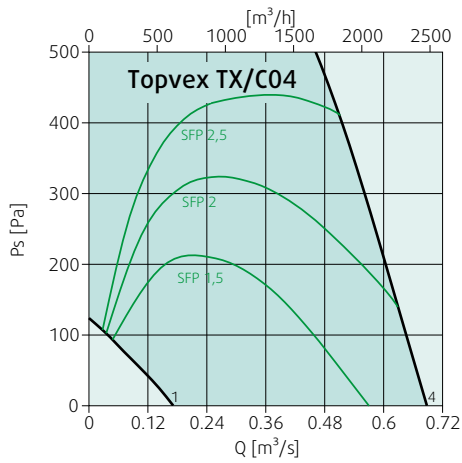

## Abluft Topvex TX/C04

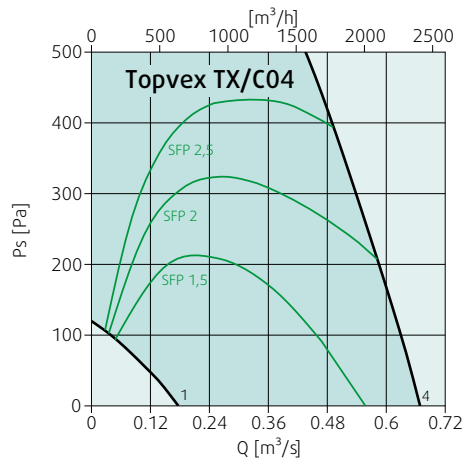

dB (A)	Tot	Mittelfrequenzband [Hz]							
		63	125	250	500	1k	2k	4k	8k
Zuluft	74	49	57	63	63	69	69	64	65
Außenluft	61	54	57	53	51	51	49	43	41
Fortluft	74	46	56	63	67	70	68	61	62
Abluft	61	50	53	57	54	52	48	41	37
Gehäuseabstrahlung	56	34	49	52	45	45	42	39	44

Messbedingungen: 1.500 m³/h bei 200 Pa

## Zuluft Topvex TX/C06

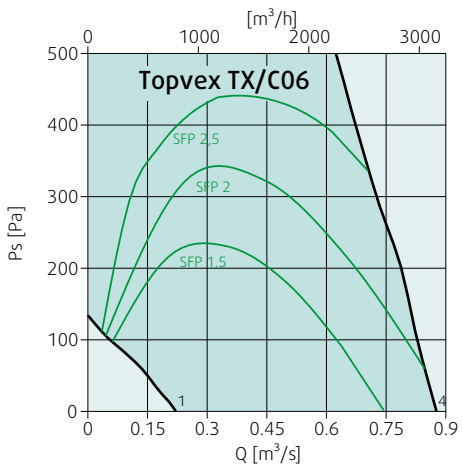

## Abluft Topvex TX/C06

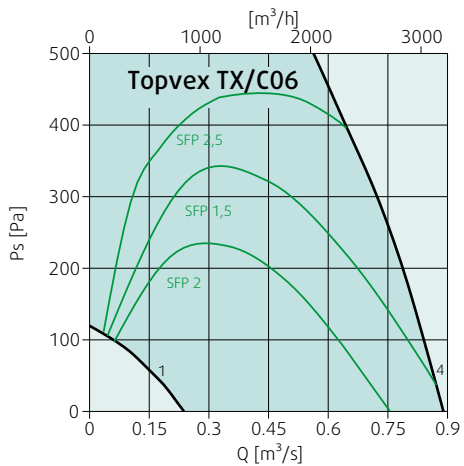







dB (A)	Tot	Mittelfrequenzband [Hz]							
		63	125	250	500	1k	2k	4k	8k
Zuluft	74	47	58	65	66	70	67	62	54
Außenluft	60	44	54	55	53	52	48	42	39
Fortluft	74	45	59	65	67	70	66	59	49
Abluft	61	47	53	57	52	52	47	37	30
Gehäuseabstrahlung	55	32	48	54	41	42	40	35	28

Messbedingungen: 2.100 m³/h bei 200 Pa

## Zubehör













	TX/C03		TX/C04		
	Bezeichnung	Artikel-Nr.	Bezeichnung	Artikel-Nr.	
	ASF 315/KB Flexibler Verbindungsstutzen	2718	DS 60-50	1544	S. 238
	TUNE-AHU-R-315-LF24 Jalousieklappe für runde Kanäle	79890	-	-	S. 224
	TUNE-AHU-500x300-TF24 Jalousieklappe für rechteckige Kanäle	-	TUNE-AHU-500x300-TF24	79895	S. 224
	LDC 315-900 Schalldämpfer (L = 1.200 mm)	5197	-	-	S. 221
	LDC-B 315-1200 Schalldämpfer	9068	-	-	S. 221
	LDR-B 50-30 Schalldämpfer	-	LDR-B 50-30	9239	S. 220
	LDR 50-30 Schalldämpfer	-	LDR 50-30	5071	S. 220
	SCD 315/1,0 Rohrschalldämpfer	2562	-	-	S. 222
	RVAZ4 24A (0-10V) Stellantrieb 2- oder 3-Wege-Ventil	9862	RVAZ4 24A (0-10V)	9862	S. 235
	ZTR 15-0,6 3-Wege-Ventil	6573	ZTR 15-1,0	9672	S. 236
	ZTV 15-0,4 2-Wege-Ventil	9829	ZTV 15-0.6	6571	S. 236
	Topvex VAV-Set (druckkonstant) Set für Umrüstung auf die VAV-Regelung	145946	Topvex VAV-Set	145946	S. 240
	CO <sub>2</sub> RT-R-D CO <sub>2</sub> -Sensor (0/1) mit Display	6993	CO <sub>2</sub> RT-R-D	6993	S. 213
	CO <sub>2</sub> -Sensor CO <sub>2</sub> -Sensor (0-10V) mit Display	14905	CO <sub>2</sub> -Sensor mit Display	14905	S. 212
	CO <sub>2</sub> -Sensor Kanal CO <sub>2</sub> -Sensor (0-10V) Kanalmontage	14906	CO <sub>2</sub> -Sensor Kanal Kanalmontage	14906	S. 213
	CO <sub>2</sub> -Sensor Kanal CO <sub>2</sub> -Sensor (0-10V) Kanalmontage, L=200	14907	CO <sub>2</sub> -Sensor Kanal Kanalmontage, L=200	14907	S. 213
	CO <sub>2</sub> -Sensor, ohne Display	14904	CO <sub>2</sub> -Sensor, ohne Display	14904	S. 212
	TG-KH/PT1000 Kanaltemperaturfühler	202705	TG-KH/PT1000	202705	S. 214
	TG-UH/PT1000 Außentemperaturfühler	35203	TG-UH/PT1000	35203	S. 214
	TG-R5/PT1000 Raumtemperaturfühler	5404	TG-R5/PT1000	5404	S. 214
	CWK 400-3-2,5 Kanalkühlregister, Wasser	30026	-	-	S. 226
	DXRE 50-25-3-2,5 Kanalkühlregister, Kältemittel	7952	DXRE 50-30-3-2,5	7953	S. 230
	KRM-1 Kanalrauchmelder 230 V	35937	KRM-1	35937	S. 219
	Brandschutzkl. Mod 6/230V + 2KRM	93083	Brandschutzkl. Mod	93083	S. 219
	BWS 416 TPSN Revisionsschalter	206735	BWS 416 TPSN	206735	S. 240
	NaviPad Verlängerungskabel 10 m	316350	NaviPad	316350	S. 241
	PKIR3G-315-DV7-T Brandschutzklappe	69831	-	-	S. 218
	PKIS3G-500x300-DV7-T Brandschutzklappe	-	PKIS3G-500x300-DV7-T	70576	S. 217
	CVVX 315 Kombigitter, weiß	146261	CVVX 315	146261	S. 239
	CVVX 315 Kombigitter, schwarz	8499	CVVX 315 Kombigitter, schwarz	8499	S. 239

## Zubehör

	TX/C03		TX/C04		
	Bezeichnung	Artikel-Nr.	Bezeichnung	Artikel-Nr.	
	PGK 50-25-3-2,0 KW-Kühler	6606	PGK 50-30-3-2,0	6608	S. 228
	CB315EL Topvex Vorheizregis.	131010	RB50-30EL	131086	S. 232
	VBC 315-2 Heizregister PWW	5461	VBR 50-30-2	5465	S. 233
	T 120 Zeitschaltuhr	5165	T 120	5165	S. 241
	BFT TX/C03 ePM1 60% (F7) Filter	209924	BFT TX/C04 ePM1 60% (F7) Filter	209927	S. 242
	BFT TX/C03 ePM10 60% (M5) Filter	209925	BFT TX/C04 ePM10 60% (M5) Filter	209928	S. 242
	BFT TX/C03 Coarse 50% (G3) Filter	209926	BFT TX/C04 Coarse 60% (G3) Filter	209929	S. 242

	TX/C06		
	Bezeichnung	Artikel-Nr.	
	DS 60-30 Flexibler Verbindungsstutzen	1547	S. 238
	TUNE-AHU-600x300-TF24 Jalousieklappe für rechteckige Kanäle	79896	S. 224
	LDR-B 60-30 Schalldämpfer	9240	S. 220
	LDR 60-30 Schalldämpfer	5072	S. 220
	RVAZ4 24A (0-10V) Stellantrieb 2- oder 3-Wege-Ventil	9862	S.235
	ZTR 15-1,0 3-Wege-Ventil	9672	S. 236
	ZTV 15-0,6 2-Wege-Ventil	6571	S. 236
	Topvex VAV-Set (druckkonstant) Set für Umrüstung auf die VAV-Regelung	145946	S. 240
	CO <sub>2</sub> -Sensor Kanal CO <sub>2</sub> -Sensor (0-10V) Kanalmontage, L=100	14906	S. 213
	CO <sub>2</sub> -Sensor Kanal CO <sub>2</sub> -Sensor (0-10V) Kanalmontage, L=200	14907	S. 213
	CO <sub>2</sub> -Sensor, ohne Display	14904	S. 212
	CO <sub>2</sub> -Sensor CO <sub>2</sub> -Sensor (0-10V) mit Display	14905	S. 212
	CO <sub>2</sub> RT-R-D CO <sub>2</sub> -Sensor (0/1) mit Display	6993	S. 213
	TG-R5/PT1000 Raumtemperaturfühler	5404	S. 214
	TG-UH/PT1000 Außentemperaturfühler	35203	S. 214
	TG-KH/PT1000 Kanaltemperaturfühler	202705	S. 214
	Brandschutzkl. Mod 6/230V + 2KRM	93083	S. 219
	PKIS3G-600x300-DV7-T Brandschutzklappe	70786	S. 217
	DXRE 60-35-3-2,5 Kanalkühlregister DX	7956	S. 230
	PGK 60-35-3-2,0 KW-Kühler	6612	S. 228

## Zubehör

		TX/C06		
		Bezeichnung	Artikel-Nr.	
	RB60-30EL Topvex Vorheizregis.	131043	S. 232	
	KRM-1 Kanalrauchmelder 230 V	35937	S. 219	
	NaviPad Verlängerungskabel 10 m	316350	S. 241	
	BWS 416 TPSN Revisionschalter	206735	S. 240	
	T 120 Zeitschaltuhr	5165	S. 241	
	CVVX 400 Kombigitter, weiß	146262	S. 239	
	CVVX 400 Kombigitter, schwarz	6236	S. 239	
	VBR 60-30-2 Heizregister PWW	5466	S. 233	
	BFT TX/C06 ePM1 60% (F7) Filter	209930	S. 242	
	BFT TX/C06 ePM10 60% (M5) Filter	209931	S. 242	
	BFT TX/C06 Coarse 50% (G3) Filter	209932	S. 242	



# Topvex SX/C



## Steckbrief des SX/C – Merkmale und Vorteile auf einen Blick

- Hocheffizienter Gegenstromwärmeübertrager  
> 80% Wärmerückgewinnung nach EN308
- 100% Bypass
- Integrierte und vorprogrammierte Regelung
- Individuelle 2-stufige prozentuale Luftmengen-  
einstellung
- Volumenkonstantregelung (CAV) oder
- Druckkonstantregelung (VAV) als Zubehör  
erhältlich
- Bedarfsabhängige Steuerung, z.B. CO<sub>2</sub>  
(CO<sub>2</sub>-Sensor als Zubehör erforderlich)

Die Kompaktlüftungsgeräte Topvex SX/C mit Gegenstromwärmeübertrager und integrierter sowie vorprogrammierter Regelung wurden in Kompaktbauweise unter Berücksichtigung der Energieeffizienz entwickelt.

Das Gehäuse besteht aus doppelschaligem Aluzink-Blech (AZ185), mit innenliegender Mineralwolle zur Wärme- und Schalldämmung. Die großen Revisionstüren vereinfachen die Inbetriebnahme und Wartung.

Serienmäßig ist das Kompaktlüftungsgerät mit einem Taschenfilter ePM1 60% (F7) in der Außenluft und einem Taschenfilter ePM10 60% (M5) in der Abluft ausgestattet. Die Drucküberwachung der beiden Filter signalisiert über die Regelung den Bedarf für einen Filterwechsel.

Der Gegenstromwärmeübertrager ist mit einem 100% Bypass ausgestattet. Dies bedeutet, dass eine Klappe den Gegenstromwärmeübertrager während der Enteisung abdeckt. Im Sommer findet keine unerwünschte Wärmerückgewinnung statt.

Drei Baugrößen in Ausführung links sowie rechts mit einem elektrischen oder Wasser-Nachheizregister stehen zur Verfügung. Alternativ sind die Geräte auch ohne Nachheizregister erhältlich.



Zubehör ab Seite 181



## Leistungsbereich

### Topvex SX/C03, SX/C04, SX/C06

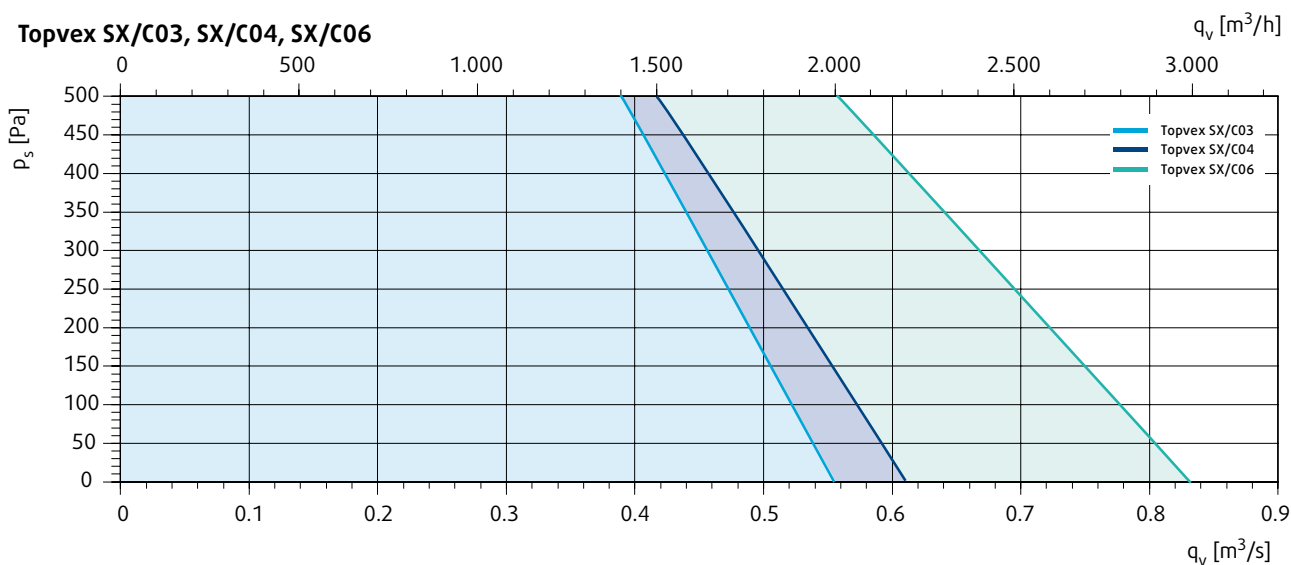

## Technische Daten

Ausführung	SX/C03		SX/C03 EL		SX/C03 HWH	
	links	rechts	links	rechts	links	rechts
Artikel-Nr.	94410	94411	94412	94413	94414	94415
Spannung	V	230		400		230
Frequenz	Hz			50		
Phasen	~	1		3		1
Aufnahmeleistung Motor	W			2 x 740		
Empfohlene Sicherung	A	10		3 x 25		10
Schutzklasse	IP			23		
Nachheizregister	kW	ohne Heizregister*		8		5,7 bei 1.200 m³/h, Wasser 60/40 °C
Wärmerückgewinnung				Gegenstromwärmeübertrager		
Außenluftfilter				ePM1 60% (F7)		
Abluftfilter				ePM10 60% (M5)		
Gewicht	kg	267		269		272

Ausführung	SX/C04		SX/C04 EL		SX/C04 HWH	
	links	rechts	links	rechts	links	rechts
Artikel-Nr.	94424	94425	94426	94427	94428	94429
Spannung	V	230		400		230
Frequenz	Hz			50		
Phasen	~	1		3		1
Aufnahmeleistung Motor	W			2 x 740		
Empfohlene Sicherung	A	10		3 x 32		10
Schutzklasse	IP			23		
Nachheizregister	kW	ohne Heizregister*		12		11 bei 1.500 m³/h, Wasser 60/40 °C
Wärmerückgewinnung				Gegenstromwärmeübertrager		
Außenluftfilter				ePM1 60% (F7)		
Abluftfilter				ePM10 60% (M5)		
Gewicht	kg	276		279		283

Ausführung	SX/C06		SX/C06 EL		SX/C06 HWH	
	links	rechts	links	rechts	links	rechts
Artikel-Nr.	94438	94439	94440	94441	94442	94443
Spannung	V			400		
Frequenz	Hz			50		
Phasen	~			3		
Aufnahmeleistung Motor	W			2 x 890		
Empfohlene Sicherung	A	3 x 10		3 x 32		3 x 10
Schutzklasse	IP			23		
Nachheizregister	kW	ohne Heizregister*		16		11,3 bei 2.100 m³/h, Wasser 60/40 °C
Wärmerückgewinnung				Gegenstromwärmeübertrager		
Außenluftfilter				ePM1 60% (F7)		
Abluftfilter				ePM10 60% (M5)		
Gewicht	kg	356		390		395

\* Heizregister bauseits erforderlich. Kein dauerhafter Betrieb bei niedrigen Temperaturen ohne Heizregister möglich.

## Schema

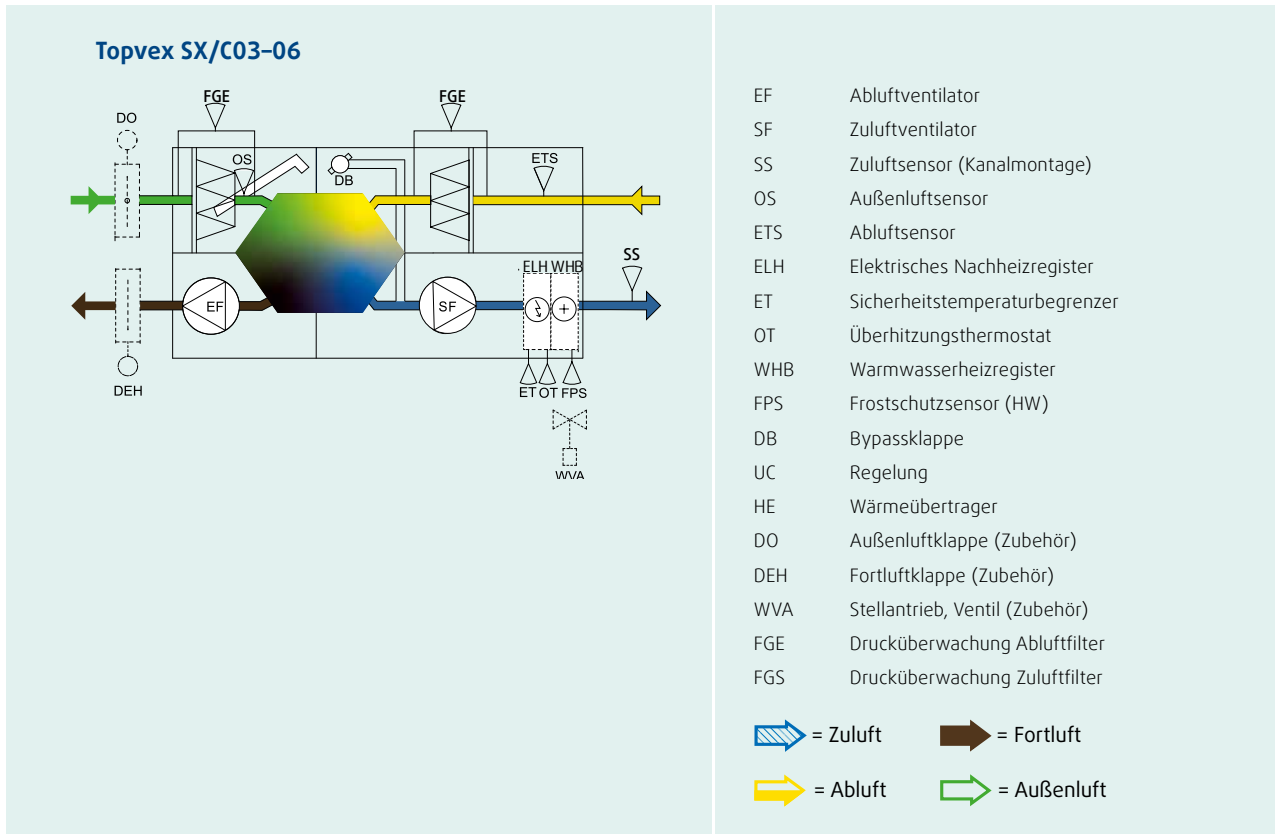

## Abmessungen

### Linke Ausführung

### Topvex SX/C03, SX/C04, SX/C06

➡ = Zuluft    ➡ = Fortluft    ➡ = Abluft    ➡ = Außenluft

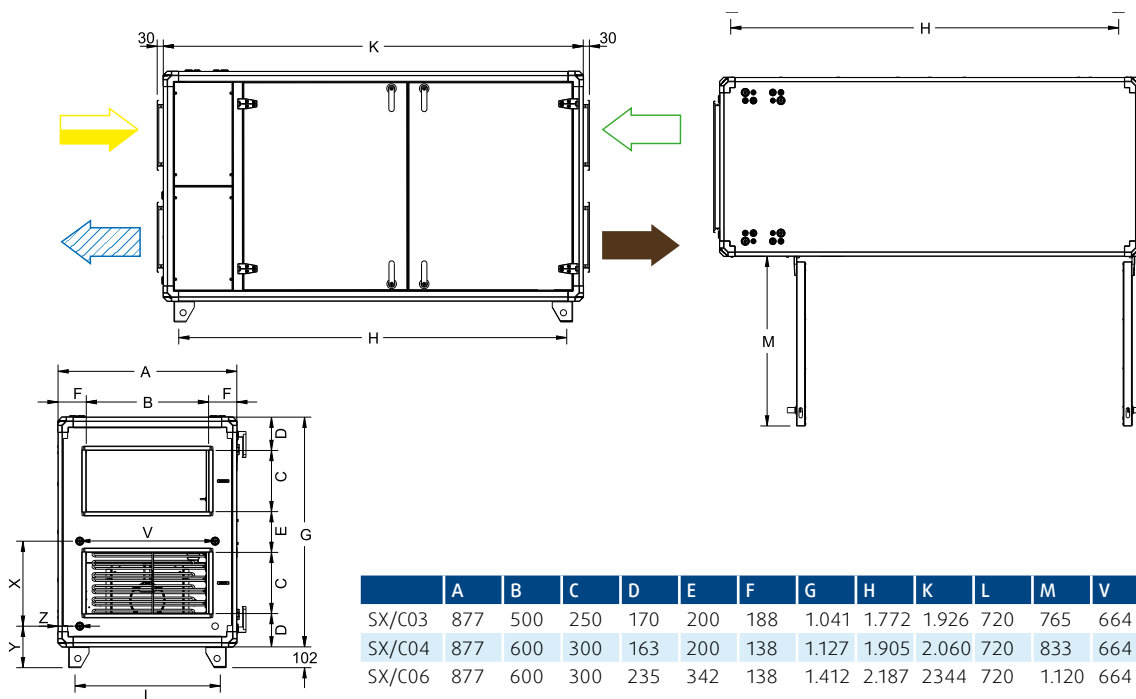

Abmessungen in mm.



Die Ausführung links/rechts ist vor der Bestellung zu prüfen. Siehe Ausführungsvarianten **ab Seite 247**.

## Diagramme Luftleistung

### Zuluft Topvex SX/C03

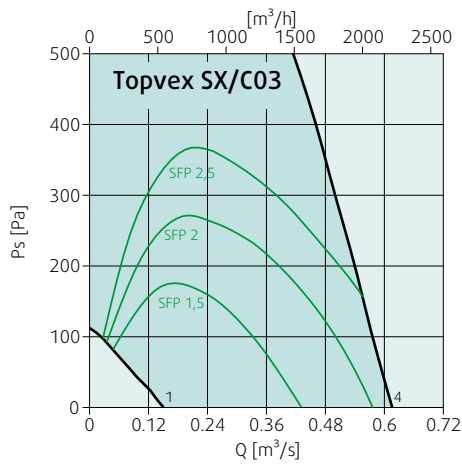

### Abluft Topvex SX/C03

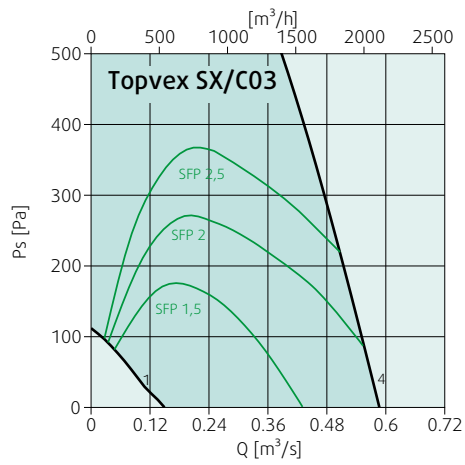

dB (A)	Tot	Mittelfrequenzband [Hz]							
		63	125	250	500	1k	2k	4k	8k
Zuluft	75	46	55	70	66	68	68	62	62
Außenluft	57	43	41	53	47	51	46	36	32
Fortluft	74	47	58	67	69	67	65	58	56
Abluft	54	41	43	46	50	46	41	34	27
Gehäuseabstrahlung	58	29	47	57	40	40	40	33	32

Messbedingungen: 1.200 m<sup>3</sup>/h bei 200 Pa

### Zuluft Topvex SX/C04

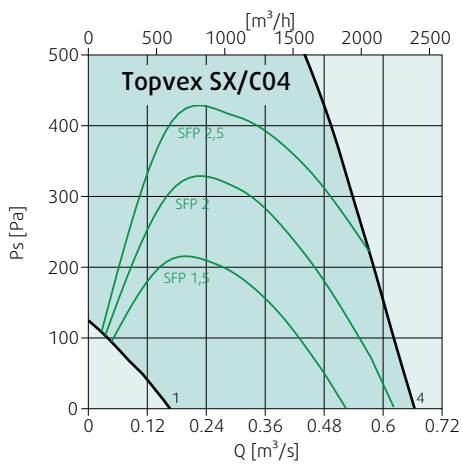

### Abluft Topvex SX/C04

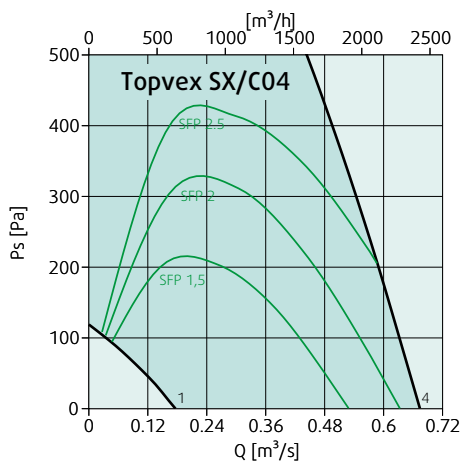

dB (A)	Tot	Mittelfrequenzband [Hz]							
		63	125	250	500	1k	2k	4k	8k
Zuluft	75	48	55	64	67	69	69	64	63
Außenluft	55	40	40	50	50	49	45	42	37
Fortluft	75	51	58	71	67	69	66	60	57
Abluft	53	38	43	46	49	47	43	39	32
Gehäuseabstrahlung	50	30	44	47	39	39	39	36	34

Messbedingungen: 1.500 m<sup>3</sup>/h bei 200 Pa

# Diagramme Luftleistung

## Zuluft Topvex SX/C06

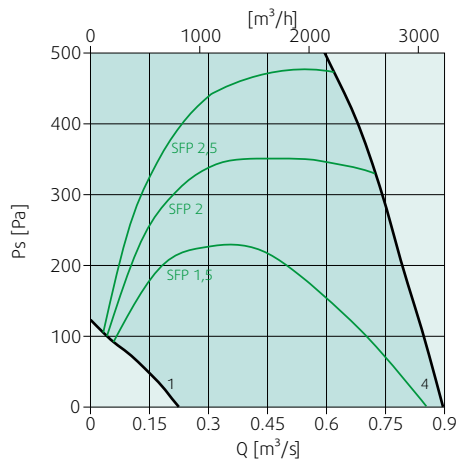

## Abluft Topvex SX/C06

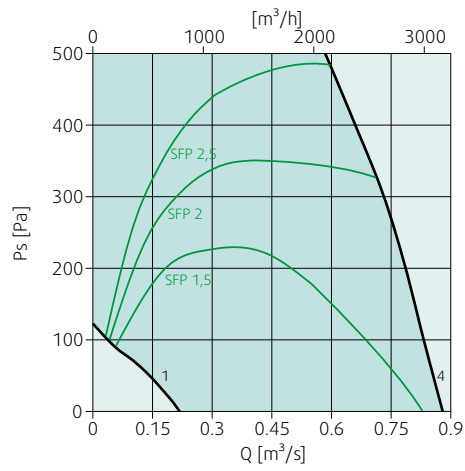

dB (A)	Tot	Mittelfrequenzband [Hz]							
		63	125	250	500	1k	2k	4k	8k
Zuluft	75	48	55	66	68	72	68	62	55
Außenluft	58	37	48	54	51	49	46	38	33
Fortluft	76	51	60	63	72	72	67	62	52
Abluft	58	46	50	52	54	49	42	35	27
Gehäuseabstrahlung	55	34	49	52	45	42	41	32	27

Messbedingungen: 2.100 m³/h bei 200 Pa

# Zubehör

	SX/C03		SX/C04		
	Bezeichnung	Artikel-Nr.	Bezeichnung	Artikel-Nr.	
	DS 50-25 Flexibler Verbindungsstützen	1542	DS 60-30	1547	S. 238
	TUNE-AHU-500x250-TF24 Jalousieklappe für rechteckige Kanäle	79894	TUNE-AHU-600x300-TF24	79896	S. 224
	LDR-B 50-25 Schalldämpfer	9236	LDR-B 60-30	9240	S. 220
	LDR 50-25 Schalldämpfer	5070	LDR 60-30	5072	S. 220
	RVAZ4 24A (0-10V) Stellantrieb 2- oder 3-Wege-Ventil	9862	RVAZ4 24A (0-10V)	9862	S. 235
	ZTR 15-0,6 3-Wege-Ventil	6573	ZTR 15-1,6	9673	S. 236
	ZTV 15-0,4 2-Wege-Ventil	9829	ZTV 15-1,0	9823	S. 236
	Topvex VAV-Set (druckkonstant) Set für Umrüstung auf die VAV-Regelung	145946	Topvex VAV-Set	145946	S. 240
	CO <sub>2</sub> RT-R-D CO <sub>2</sub> -Sensor (0/1) mit Display	6993	CO <sub>2</sub> RT-R-D	6993	S. 213
	CO <sub>2</sub> -Sensor CO <sub>2</sub> -Sensor (0-10V) mit Display	14905	CO <sub>2</sub> -Sensor mit Display	14905	S. 212
	CO <sub>2</sub> -Sensor Kanal CO <sub>2</sub> -Sensor (0-10V) Kanalmontage	14906	CO <sub>2</sub> -Sensor Kanal Kanalmontage	14906	S. 213
	CO <sub>2</sub> -Sensor Kanal CO <sub>2</sub> -Sensor (0-10V) Kanalmontage, L=200	14907	CO <sub>2</sub> -Sensor Kanal Kanalmontage, L=200	14907	S. 213
	CO <sub>2</sub> -Sensor, ohne Display	14904	CO <sub>2</sub> -Sensor, ohne Display	14904	S. 212
	TG-KH/PT1000 Kanaltemperaturfühler	202705	TG-KH/PT1000	202705	S. 214
	TG-UH/PT1000 Außentemperaturfühler	35203	TG-UH/PT1000	35203	S. 214
	TG-R5/PT1000 Raumtemperaturfühler	5404	TG-R5/PT1000	5404	S. 214
	DXRE 60-30-3-2,5 Kanalkühlregister, Kältemittel	7955	DXRE 50-30-3-2,5	7953	S. 230
	KRM-1 Kanalrauchmelder 230 V	35937	KRM-1	35937	S. 219
	Brandschutzkl. Mod 6/230V + 2KRM	93083	Brandschutzkl. Mod	93083	S. 219
	NaviPad Verlängerungskabel 10 m	316350	NaviPad	316350	S. 241
	PKIS3G-500x250-DV7-T Brandschutzklappe	70571	PKIS3G-600x300-DV7-T	70786	S. 217
	CVVX 315 Kombigitter, weiß	146261	CVVX 315	146261	S. 239
	CVVX 315 Kombigitter, schwarz	8499	CVVX 315 Kombigitter, schwarz	8499	S. 239
	RB50-25EL Topvex Vorheizregister	131085	RB60-30EL	131043	S. 232
	BWS 416 TPSN Revisionschalter	206735	BWS 416 TPSN	206735	S. 240
	T 120 Zeitschaltuhr	5165	T 120	5165	S. 241
	BFT SX/C03 ePM1 60% (F7) Filter	209915	BFT SX/C04	209918	S. 242
	BFT SX/C03 ePM10 60% (M5) Filter	209916	BFT SX/C04	209919	S. 242
	BFT SX/C03 Coarse 50% (G3) Filter	209917	BFT SX/C04 Coarse 60% (G3) Filter	209920	S. 242

## Zubehör

SX/C06			
	Bezeichnung	Artikel-Nr.	
	DS 60-30 Flexibler Verbindungsstutzen	1547	S. 238
	TUNE-AHU-600x300-TF24 Jalousieklappe für rechteckige Kanäle	79896	S. 224
	LDR-B 60-30 Schalldämpfer	9240	S. 220
	LDR 60-30 Schalldämpfer	5072	S. 220
	RVAZ4 24A (0-10V) Stellantrieb 2- oder 3-Wege-Ventil	9862	S. 235
	ZTR 15-1,6 3-Wege-Ventil	9673	S. 236
	ZTV 15-1,6 2-Wege-Ventil	9823	S. 236
	Topvex VAV-Set (druckkonstant) Set für Umrüstung auf die VAV-Regelung	145946	S. 240
	CO <sub>2</sub> -Sensor Kanal CO <sub>2</sub> -Sensor (0-10V) Kanalmontage, L=100	14906	S. 213
	CO <sub>2</sub> -Sensor Kanal CO <sub>2</sub> -Sensor (0-10V) Kanalmontage, L=200	14907	S. 213
	CO <sub>2</sub> -Sensor, ohne Display	14904	S. 212
	CO <sub>2</sub> -Sensor CO <sub>2</sub> -Sensor (0-10V) mit Display	14905	S. 212
	CO <sub>2</sub> RT-R-D CO <sub>2</sub> -Sensor (0/1) mit Display	6993	S. 213
	TG-R5/PT1000 Raumtemperaturfühler	5404	S. 214
	TG-UH/PT1000 Außentemperaturfühler	35203	S. 214
	TG-KH/PT1000 Kanaltemperaturfühler	202705	S. 214
	Brandschutzkl. Mod 6/230V + 2KRM	93083	S. 219
	PKIS3G-600x300-DV7-T Brandschutzklappe	70786	S. 217
	DXRE 60-35-3-2,5 Kanalkühlregister DX	7956	S. 230
	PGK 60-35-3-2,0 KW-Kühler	6612	S. 228
	RB60-30EL Topvex Vorheizregister	131043	S. 232
	KRM-1 Kanalrauchmelder 230 V	35937	S. 219
	NaviPad Verlängerungskabel 10 m	316350	S. 241
	BWS 416 TPSN Revisionsschalter	206735	S. 240
	T 120 Zeitschaltuhr	5165	S. 241
	CVVX 400 Kombigitter, weiß	146262	S. 239
	CVVX 400 Kombigitter, schwarz	6236	S. 239
	BFT SX/C06 ePM1 60% (F7) Filter	209921	S. 242
	BFT SX/C06 ePM10 60% (M5) Filter	209922	S. 242
	BFT SX/C06 Coarse 50% (G3) Filter	209923	S. 242



# Kompaktgerät FGT



## Steckbrief des Kompaktgeräts FGT – Merkmale und Vorteile auf einen Blick

- Für Volumenströme bis 3.500 m<sup>3</sup>/h
- Niedriger Energieverbrauch – EC-Ventilatoren
- Niedriger Geräuschpegel
- Gegenstromwärmerückgewinner
- Hoher Wirkungsgrad ca. 90%
- Einfache Wartung

Das Kompaktgerät FGT ist ein Zu- und Abluftgerät für die Decken- oder Bodenmontage, das mit modernster EC-Technologie ausgestattet ist. Außerdem verfügt das Kompaktgerät FGT über einen hocheffizienten Gegenstromwärmerückgewinner, mit dem Wirkungsgrade von 90 Prozent oder sogar darüber erreicht werden können (je nach Betriebspunkt). Aufgrund seiner kompakten Bauweise eignet es sich sehr gut für den Einbau in Zwischendecken. Für eine schnelle Installation und Inbetriebnahme liefern wir Ihnen das Gerät mit einer aufgebauten Regelung, die steckerfertig verkabelt ist (Plug & Play). Sie können zwischen vier Baugrößen des Kompaktgerätes mit Luftleistungen bis zu 3.500 m<sup>3</sup>/h wählen. Des Weiteren halten wir eine umfangreiche Palette an Zubehör für Sie bereit.

### Optional

Optional erhalten Sie auch einen elektrischen Vorerhitzer, der den Gegenstromtauscher vor Vereisen schützt. So können Sie das Kompaktgerät FGT auch bei einer Außentemperatur von bis zu -20 °C und Ablufttemperaturen von +20 °C betreiben, ohne dass es einfriert oder sich die Volumenstrombilanz ändert. Außerdem ist auf Wunsch auch ein Warmwassernacherhitzer oder ein Elektro-nacherhitzer erhältlich.

### Raumtemperaturregelung / Ablufttemperaturregelung

mit Minimalbegrenzung der Zulufttemperatur.

- 1 Gegenstrom-Wärmetauscher (Bypass)
- 1 Zuluftventilator
- 1 Abluftventilator
- 1 Warmwasser-Lufterhitzer (Nacherhitzer)

Raumtemperaturregelung für Anwendungen mit oder ohne Fremdwärmequellen. Die Heizlast kann in einem beliebigen Verhältnis auf Grundlastheizung und Lüftungsanlage aufgeteilt werden. Die Regelung der Grundlast darf jedoch nicht als Raumtemperaturregelung erfolgen.

### Regelung

Stetige Regelung der Raumtemperatur durch Steuerung der Bypassklappe des Wärmerückgewinners und des Heizventiles. Luftklappen „Auf-Zu“. Der Minimalbegrenzer verhindert, dass die Zuluft zu kalt eingeblasen wird, wenn bei Auftreten von zuviel Fremdwärme (starke Besetzung der Räume, Maschinenwärme, etc.) der Regler die Zulufttemperatur zu stark absenken müsste, um die Raumtemperatur zu halten. (4) Stetige Frostsicherung des Lufterhitzers durch den 2 Phasen-Frostwächter (2), bei Frostgefahr für den Lufterhitzer werden die Heizungsumwälzpumpe eingeschaltet, die Luftklappen geschlossen, das Heizventil geöffnet und die Ventilatoren abgeschaltet.



## Technische Daten

Gerätetyp		FGT 010	FGT 015	FGT 022	FGT 035
Max. Luftmenge	m <sup>3</sup> /h	1.000	1.500	2.200	3.500
bei verfügbarem ext. Druckverlust	Pa	350	350	300	400
Wärmerückgewinner	ca. %	90	90	90	88
Energieeffizienz		erfüllt Richtlinien ErP 2016/2018			
Motornennleistung	kW	0,45/0,45	0,75/0,75	0,75/0,75	1,7/1,7
Betriebsspannung	Volt	230	230	230	400
Optional: Nacherhitzer PWW 70/50 °C	kW	7,4	11,1	16,3	25,9
Vorerhitzer, elektrisch	kW	1,0	2,0	2,0	3,0
Außen- und Abluftfilter		M7/M5	M7/M5	M7/M5	F7/M5
Höhe	mm	390	390	450	750
Breite (ohne Schaltschrank)	mm	1.235	1.465	1.985	1.465
Länge max.	mm	2.075	2.075	2.220	2.820

## Schema

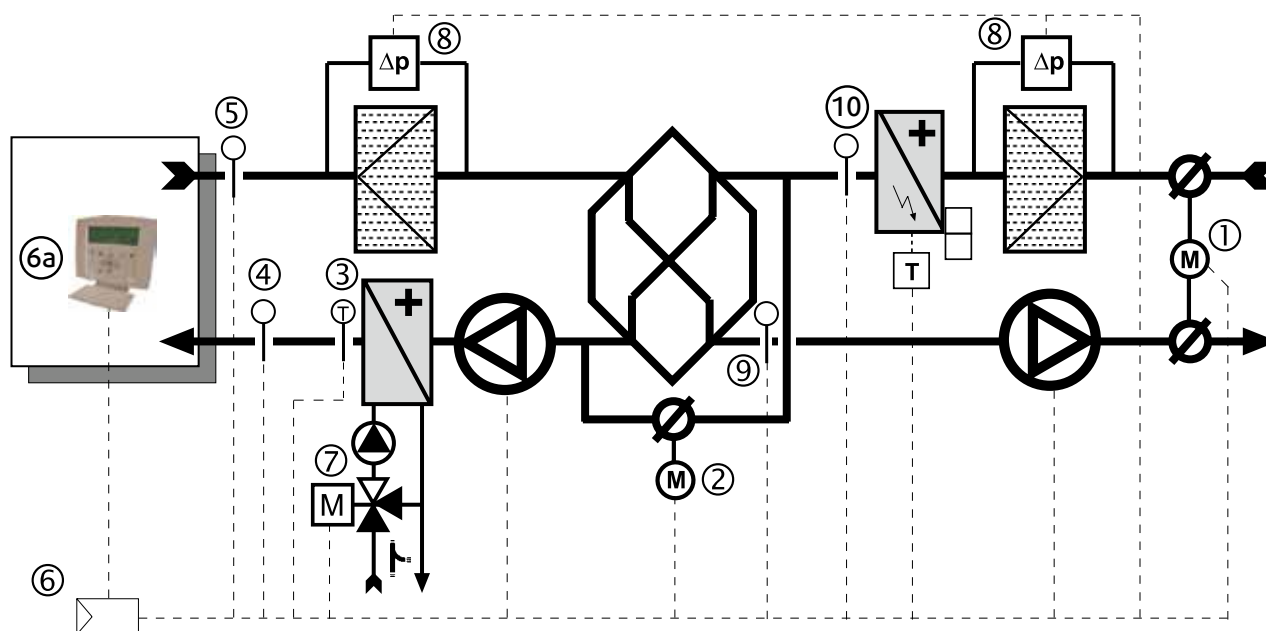

Pos.	Stück	Beschreibung	Typ	Adernanzahl
1	1	Klappensteller 230 V, für Luftklappen bis ca. 0,8 m <sup>2</sup>	GLB 331.1E	4 x 1,5 □
(1)	(1)	Alternativ: Klappensteller 230 V, mit Federrücklauf	GMA 321.1E	4 x 1,5 □
2	1	Klappensteller 24 V, für stufenlose WRG Bypasseinstellung	GLB 161.1E	4 x 1,5 □
3	1	Frostschutzfühler	HTF-PT1000	2 x 1,5 □
4	1	Zulufttemperaturfühler (Minimalbegrenzung), Kanalfühler	KTF 0-PT1000	2 x 1,5 □
5	1	Ablufttemperaturfühler, Kanalfühler	KTF 0-PT1000	2 x 1,5 □
6	1	Temperaturregler / Schaltschrankeinbau	Corrigo E28	
6a	1	Fernbedienmodul	EDSP	
7	1	Dreiwege-Regelventil mit Stellantrieb	SSB 61 VXP 45	4 x 1,5 □
8	1	Filtermanometer / Differenzdruckwächter	Typ 604	2 x 1,5 □
9	1	Vereisungsschutz Temperaturfühler	HTF 0-PT1000	2 x 1,5 □
10	1	Temperaturfühler Elektro-Vorerhitzer	KTF 0-PT1000	2 x 1,5 □

Regler Elektro-Vorerhitzer (in Pos. 6 programmierbar)

# Flachgerät FLG



## Außenluft-Kurztaschenfilter

Je nach Montageart nach unten oder oben ausziehbar.

## Externer EC-Abluftventilator

Bei allen FLG Baugrößen besteht die Möglichkeit einen externen bauseitigen EC-Abluftventilator parallel zum Ventilator des Zuluftgerätes auf die Regelung aufzuschalten. Die Anpassung der Luftmengen kann durch ein 0-10-V-Steuersignal vorgenommen werden.

## Maximal verfügbare Stromaufnahme für externen Abluftventilator

Typ	FLG 010	FLG 015	FLG 022
230 V 1~	6 A	6 A	6 A
Typ	FLG 035		
400 V 3~	6 A		

## Zu- und Abluftgeräte in Flachbauweise

Geräte für Lüften, Filtern, Heizen, Kühlen oder Mischen. Extrem flache Bauweise, besonders geeignet für den Einbau in Zwischendecken und engen Räumen. Aluminium-Rahmen Konstruktion mit luftdicht eingesetzten Paneelen, Isolierstärke 35 mm. Gehäuse aus verzinktem und weiß beschichtetem Stahlblech (ähnlich RAL 9010), mit unbrennbarer Isolierung aus Mineralfaserplatten für geringste Geräuschabstrahlung. Einfache Montage durch Gewindebuchsen für Geräteaufhängung und Modulverbindung. Für eine schnelle Installation und Inbetriebnahme liefern wir Ihnen das Gerät mit einer aufgebauten Regelung mit Ferndisplay, die anschlussfertig verkabelt ist (Plug & Play). Für Sonderanwendungen ist es möglich, einen externen Schaltschrank zu liefern.

## Luftheritzer

Als Warmwasser-Register aus Kupfer-Aluminium oder korrosionsbeständigen, elektrischen Rohrheizkörper mit niedriger Oberflächentemperatur, sowie Übertemperatursicherung und Übertemperaturbegrenzer.

## Luftkühler

Kühlregister aus Kupfer-Aluminium, wahlweise als Kaltwasser oder Direktverdampfer. Medienanschlüsse seitlich herausgeführt, Kondensatwanne aus Aluminium. Des Weiteren halten wir eine umfangreiche Palette an Zubehör für Sie bereit.

## Technische Daten

Gerätetyp	FLG 010	FLG 015	FLG 022	FLG 035
<b>Zuluftgerät – Heizen</b>				
Luftmenge	m <sup>3</sup> /h 450	700	1.750	2.800
Bei verfügbarem ext. Druckverlust	Pa 200	200	300	300
Energieeffizienz	erfüllt Richtlinie ErP 2016/18			
Motornennleistung	kW 0,14	0,23	0,49	2,1
Motornennstrom	A 1,10	1,65	3,20	3,50
Betriebsspannung	Volt 230	230	230	400
Nacherhitzer PWW 70/50 °C	kW 7,0	10,0	25,0	43,0
Nacherhitzer, elektrisch min./max.	kW 6,0/9,0	9,0/12,0	18,0/24,0	27,0/36,0
Anschluss E.-Heizung	Volt 3 x 400	3 x 400	3 x 400	3 x 400
<b>Zuluftgerät – Heizen und Kühlen</b>				
Luftmenge	m <sup>3</sup> /h 400	600	1.350	2.600
Bei verfügbarem ext. Druckverlust	Pa 200	200	300	300
Nachkühler KW- 6/12 °C (Δt 12K)	kW 1,8	2,6	5,7	13,6
Nachkühler DV-R 410a (Δ 12K)	kW 2,1	3,1	6,4	14,7
<b>Anschlüsse</b>				
Heizung	Zoll ½	¾	¾	1
Kühler (Kaltwasser)	Zoll ½	¾	¾	1
Kühler (Direktverdampfer)			Lötstutzen	
Außenluftfilter			ePM10 70% (M5)	
Option			ePM1 55% (F7)	

## Technische Daten

### Zuluftgerät FLG 0.. ZFW(E)

mit PWW oder elektrischem Nacherhitzer

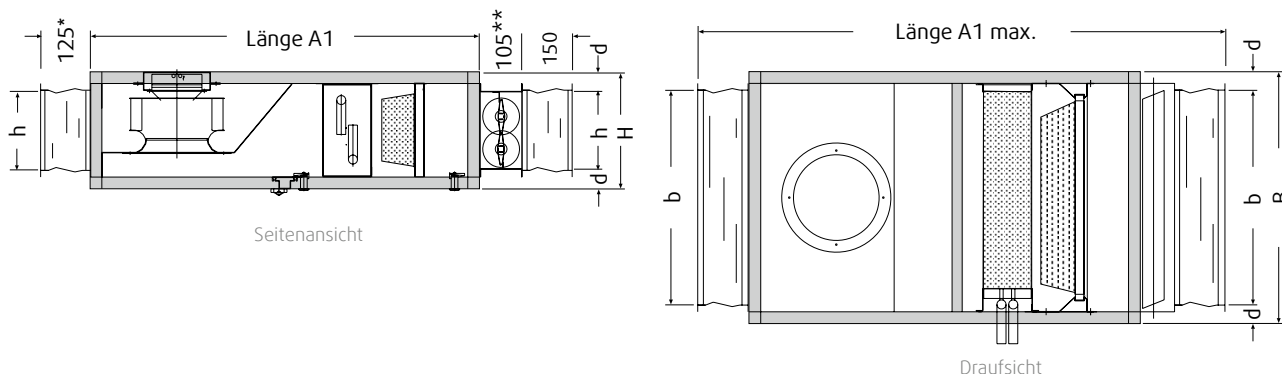

Gerätetyp	FLG 010	FLG 015	FLG 022	FLG 035
Länge A1	mm 1.165	1.165	1.165	1.310
Gesamtlänge A1 max.	mm 1.590	1.545	1.545	1.690
Breite (ohne angebautes Regelteil)	mm 750	750	750	1.050
Breite (mit angebautem Regelteil)	mm 900	900	900	1.200
Höhe	mm 290	350	350	380
Anschluss b x h	mm 700 x 240	640 x 240	640 x 240	940 x 270
Gewicht	kg 88	94	98	137

\* Länge bei FLG 010 150 mm

\*\* Länge bei FLG 010 125 mm

### Zuluftgerät FLG 0.. ZFW(E)-KW(DV)

mit PWW oder elektrischem Nacherhitzer, mit zusätzlichem Kühler für Kaltwasser- oder Direktverdampfer

Ausführung: Decken- oder Bodenmontage

Medienausführung in Luftrichtung rechts oder links

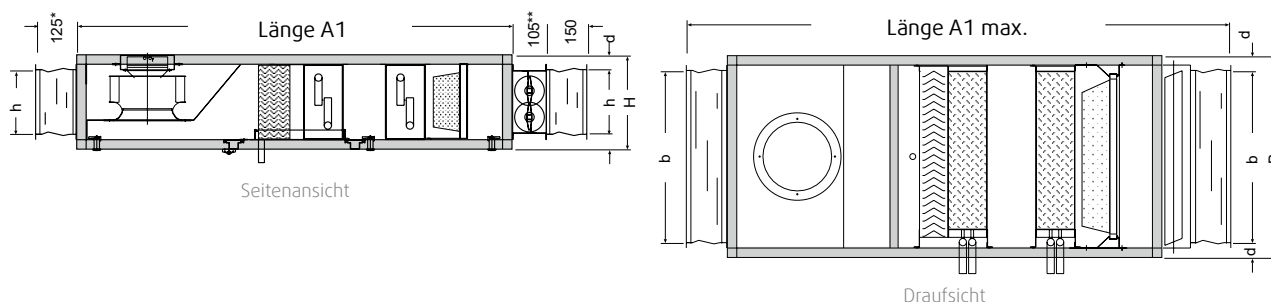

Gerätetyp	FLG 010	FLG 015	FLG 022	FLG 035
Länge A1	mm 1.615	1.615	1.615	1.760
Länge A1 max.	mm 2.040	1.995	1.995	2.140
Breite (ohne angebautes Regelteil)	mm 750	750	750	1.050
Breite (mit angebautem Regelteil)	mm 900	900	900	1.200
Höhe	mm 290	350	350	380
Anschluss b x h	mm 700 x 240	640 x 240	640 x 240	940 x 270
Gewicht	kg 129	139	144	184

\* Länge bei FLG 010 150 mm

\*\* Länge bei FLG 010 125 mm

## Abmessungen

### Abluftgerät FLG 0... A

Ausführung: Decken-/Boden oder Wandmontage

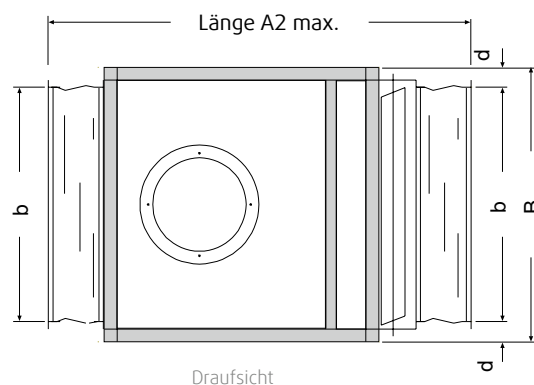
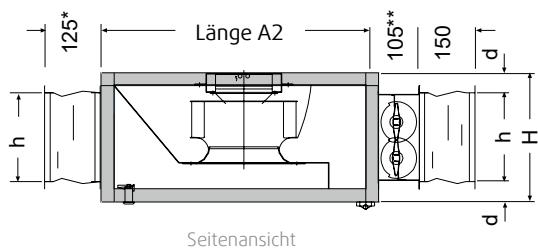

Gerätetyp	FLG 010	FLG 015	FLG 022	FLG 035
Luftmenge	m <sup>3</sup> /h 800	1.100	2.450	3.800
Bei verfügbarem ext. Druckverlust	Pa 200	200	300	950
Länge A2	mm 750	750	750	750
Gesamtlänge A2 max.	mm 1.175	1.130	1.130	1.130
Breite	mm 750	750	750	1.050
Höhe	mm 290	350	350	380
Anschluss b x h	mm 700 x 240	640 x 240	640 x 240	940 x 270
Gewicht	kg 55	59	62	85

\* Länge bei FLG 010 150 mm

\*\* Länge bei FLG 010 125 mm

## Erweiterungsmodule

Mischkammermodul zur Kombination mit Zuluftgerät oder auch Zu- und Abluftgerät.

Ausführung: Decken- / Boden- oder Wandmontage

Drei Seiten offen, die eine Seitenwand kann beliebig umgesetzt werden, die Mischkammer wird ohne Jalousieklappe und flexiblen Anschlussstutzen geliefert.

Die benötigten Jalousieklappen und flexiblen Anschlussstutzen müssen getrennt, je nach Gerätekombination bestellt werden.

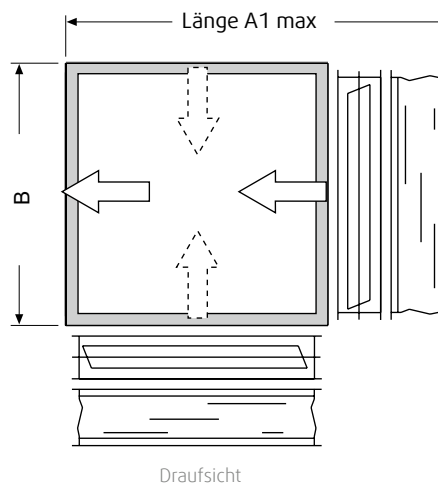
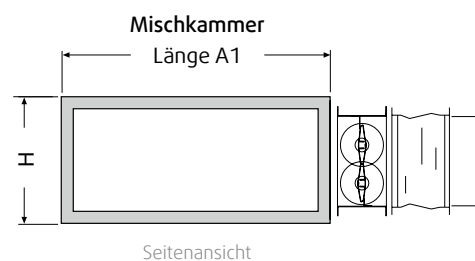

## Abmessungen

### Zuluftgerät mit Mischkammer

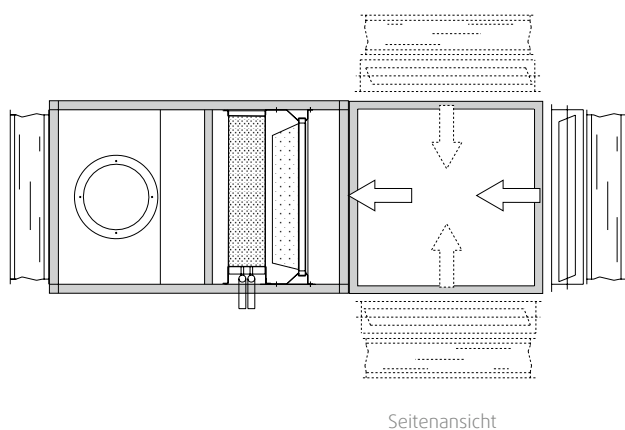

Seitenansicht

### Zuluftgerät, Mischkammer, Abluftgerät

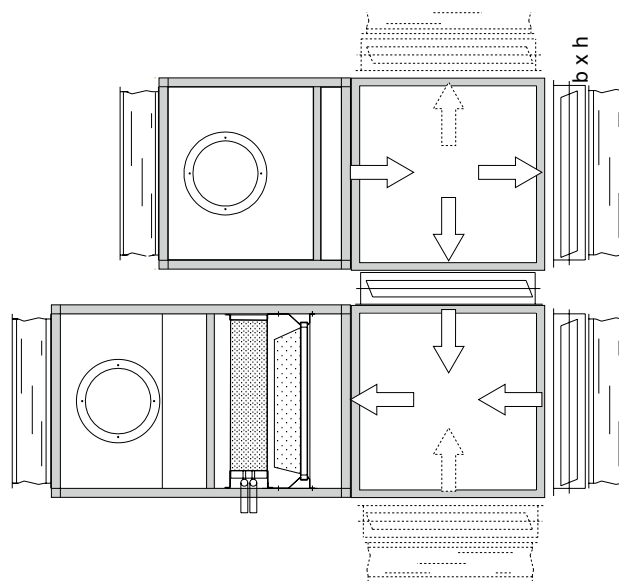

Draufsicht

Gerätetyp	FLG 010	FLG 015	FLG 022	FLG 035
Länge A1	mm 750	750	750	1.050
Gesamtlänge A1 max.	mm 1.025	1.000	1.000	1.300
Breite	mm 750	750	750	1.050
Höhe	mm 290	350	350	380
Anschluss b x h	mm 700 x 240	640 x 240	640 x 240	940 x 270
Gewicht	kg 31	36	36	43

### Geräteschalldämpfermodul SD 1/SD2

Zum direkten Anbau an Saug- oder Druckseite.  
Schalldämmkulissen mit abriebfester Oberfläche  
(Glasseitenbeschichtung).

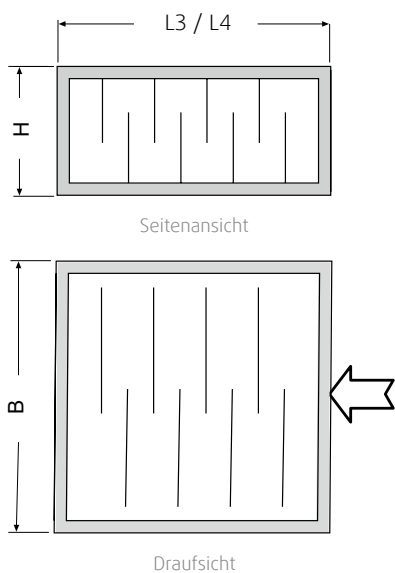

Seitenansicht

Draufsicht

Gerätetyp	FLG 010	FLG 015	FLG 022	FLG 035
<b>Schalldämpfer SD1</b>				
Dämpfung	dB 14	14	15	16
Länge L3	mm 750	750	750	1.050
Breite	mm 750	750	750	1.050
Höhe	mm 290	350	350	380
Anschluss B x H	mm 700 x 240	640 x 240	640 x 240	940 x 270
Gewicht	kg 38	40	40	70
<b>Schalldämpfer SD 2</b>				
Dämpfung	dB 23	23	25	28
Länge L4	mm 1.310	1.310	1.310	1.310
Breite	mm 750	750	750	1.050
Höhe	mm 290	350	350	380
Anschluss B x H	mm 700 x 240	640 x 240	640 x 240	940 x 270
Gewicht	kg 63	67	67	89

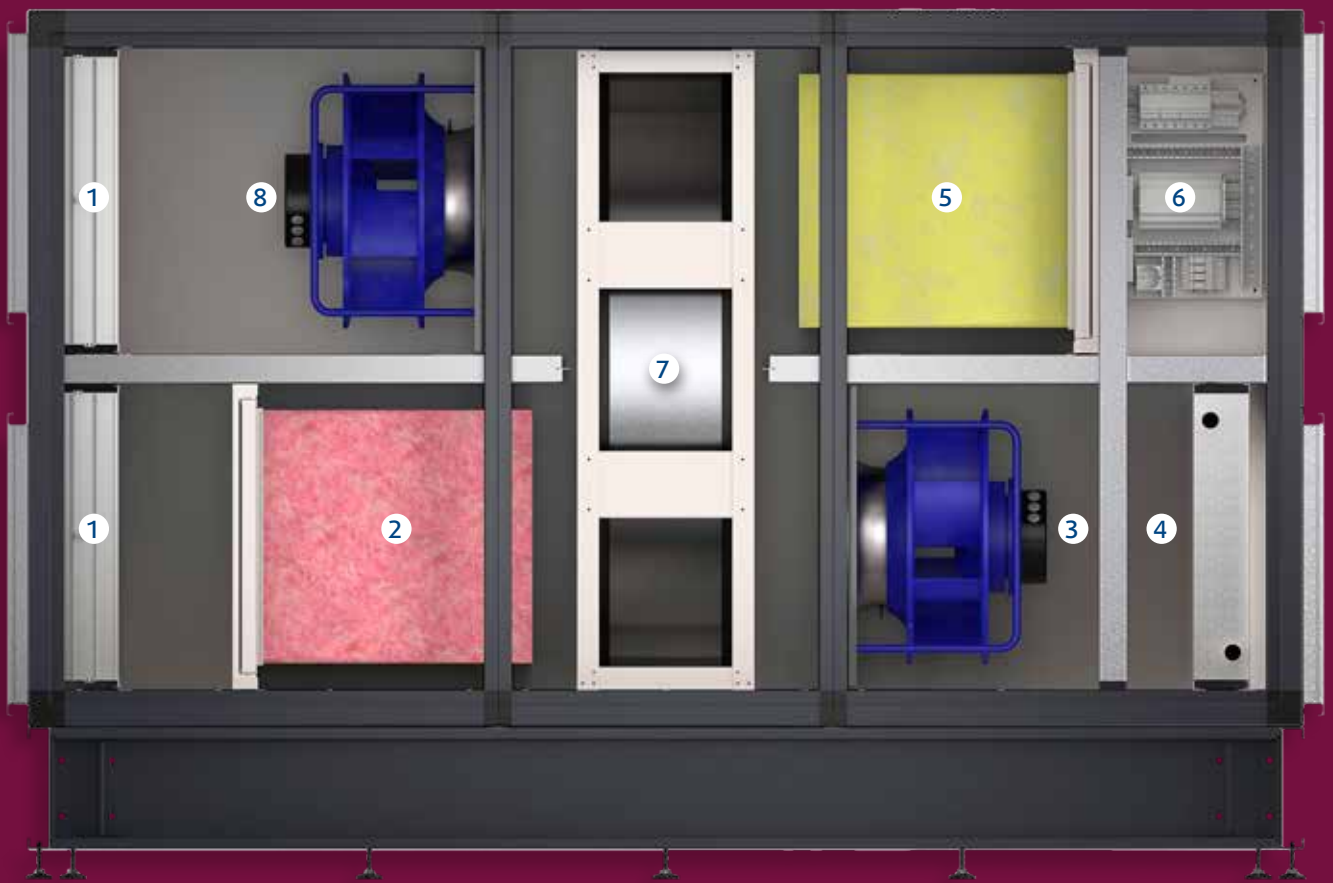

Geniox-Zeichnung

# Lüftungsgeräte in Modulbauweise

Extrem anpassungsfähig für kundenspezifische Lösungen.

1 Jalousieklappen

2 Taschenfilter Außenluft

3 Zuluftventilator

4 Erhitzer

5 Taschenfilter Abluft

6 Regelung

7 Rotationswärmeübertrager

8 Fortluftventilator

So individuell wie die Anforderungen an eine Lüftungsanlage, so flexibel sind unsere Lüftungsgeräte in Modulbauweise. Sie werden im Baukastensystem speziell nach Kundenanforderung konfiguriert und schaffen so ein Raumklima, das der Gebäudenutzung optimal entspricht.

Die Kombinationsmöglichkeiten sind unerreicht vielseitig. Die modularen Lüftungsgeräte sind auch für die Aufstellung im Außenbereich und mit voll integrierter Steuerung erhältlich.

Flachgerät F

Kubisches Gerät K

Geniox

TIME

KLG

CompactLine Optima

CompactLine



Seite 192



Seite 194



Seite 198



Seite 202



Seite 204



Seite 205



Seite 207

# Flachgerät F



## Steckbrief des Flachgeräts F – Merkmale und Vorteile auf einen Blick

- Lieferbar in drei verschiedenen Größen
- Für Volumenströme von 500 – 3.500 m<sup>3</sup>/h
- Modulsystem
- Zuluft und / oder Abluft mit / ohne Wärmerückgewinnung
- Geringe Bauhöhe
- 20 oder 30 mm Isolierung

Das Flachgerät F ist ein flexibles Gerät, das an die unterschiedlichen Anforderungen eines Lüftungssystems angepasst werden kann. Es handelt sich um ein flaches, modular aufgebautes Lüftungsgerät, das entsprechend den Bedürfnissen und Wünschen des Kunden ausgeführt werden kann. Auf diese Weise kann das Lüftungsgerät das Gebäude entsprechend dessen Einsatzzweckes mit konditionierter Luft versorgen. Das Flachgerät F eignet sich für Büros, Restaurants, Sporthallen etc.

### Kundenspezifische Lösungen

Die Baureihe F ist in drei Größen lieferbar und eignet sich für Volumenströme von 500 – 3.500 m<sup>3</sup>/h. Das Gerät ist aufgrund seiner flachen Ausführung besonders für Deckenmontage geeignet. Es besteht aus korrosionsbeständigen Aluminiumprofilen und Kunststoffecken. Es ist kompakt und platzsparend konstruiert. Die Gehäusewände bestehen aus doppelwandigem Stahlblech mit einer 20 mm dicken, nicht brennbaren Isolierung aus Mineralwolle zur Wärme- und Schalldämmung. Es stehen eine Vielzahl unterschiedlicher Komponenten zur Auswahl, darunter mehrere Filtervarianten, Heiz- und Kühlregister, Wärmerückgewinnungseinheiten und weiteres Zubehör. Das ermöglicht, flexible und kundenspezifische Lösungen zusammenzustellen. Durch den modularen Aufbau sind fast alle Kombinationen möglich. Die Geräte der Serie F sind als Zuluft- und / oder Abluftgeräte mit und ohne Wärmerückgewinnung lieferbar. Steuerungs- und Regelungsausrüstung sind wählbar.

### Systemair AirCalc

Mit Hilfe unseres Auslegungsprogramms AirCalc können wir Ihnen zeitnah ein Angebot mit technischen Daten erstellen.

### Gehäuseoption mit 30 mm Wandstärke:

- Gesteigerte Schall- und Wärmedämmung
- Qualifiziert die Lüftungsgeräte für die Außenaufstellung



## Leistungsbereich

### F 016, F 030, F 035

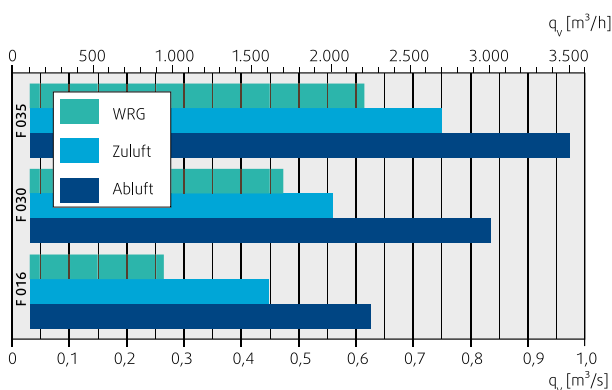





## Funktionsdaten F

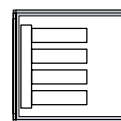
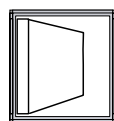
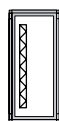

				Panelfilter	Taschenfilter G3-M5 / M5-F9	Aktivkohlefilter	Heizregister – Wasser PWW
F016	Abmessungen	B = 670	H = 358	L = 358	L = 500/800	L = 670	L = 358
	Gewicht			14 kg	~ 17 kg/24 kg	~ 32 kg	~ 10 kg
	Max. Volumenstrom			~ 2.000 m <sup>3</sup> /h	~ 2.000/1.700 m <sup>3</sup> /h	~ 800 m <sup>3</sup> /h <sup>1)</sup>	~ 1.800 m <sup>3</sup> /h <sup>2)</sup>
F030	Abmessungen	B = 800	H = 358	L = 358	L = 500/800	L = 670	L = 358
	Gewicht			16 kg	~ 20 kg/26 kg	~ 35 kg	~ 12 kg
	Max. Volumenstrom			~ 2.300 m <sup>3</sup> /h	~ 2.000/1.700 m <sup>3</sup> /h	~ 800 m <sup>3</sup> /h <sup>1)</sup>	~ 2.000 m <sup>3</sup> /h
F035	Abmessungen	B = 1.000	H = 358	L = 358	L = 500/800	L = 670	L = 358
	Gewicht			20 kg	~ 23 kg/29 kg	~ 40 kg	~ 14 kg
	Max. Volumenstrom			~ 3.100 m <sup>3</sup> /h	~ 3.000 m <sup>3</sup> /h	~ 800 m <sup>3</sup> /h <sup>1)</sup>	~ 3.000 m <sup>3</sup> /h

Maße in mm.



				Heizregister – elektrisch	Kühlregister (LPCW/DX)	Freilaufendes Rad
F016	Abmessungen	B = 670	H = 358	L = 500	L = 500	L = 670
	Gewicht			~ 13 kg	~ 18 kg	~ 25 kg
	Max. Volumenstrom			~ 1.600 m <sup>3</sup> /h	~ 1.600 m <sup>3</sup> /h	~ 2.200 m <sup>3</sup> /h
F030	Abmessungen	B = 800	H = 358	L = 500	L = 500	L = 800
	Gewicht			~ 15 kg	~ 20 kg	~ 30 kg
	Max. Volumenstrom			2.300 m <sup>3</sup> /h	~ 2.300 m <sup>3</sup> /h	~ 3.500 m <sup>3</sup> /h
F035	Abmessungen	B = 1.000	H = 358	L = 500	L = 500	L = 800
	Gewicht			~ 18 kg	~ 24 kg	~ 35 kg
	Max. Volumenstrom			3.000 m <sup>3</sup> /h	~ 2.800 m <sup>3</sup> /h	~ 3.500 m <sup>3</sup> /h

Maße in mm.

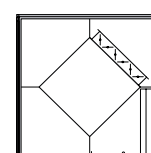
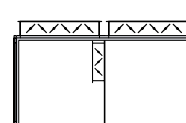
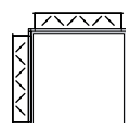
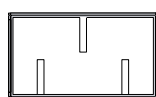

				Schalldämpfer	Mischluftkammer (2 Klappen)	Mischluftkammer (3 Klappen)	WRG LxBxH
F016	Abmessungen	B = 670	H = 358	L = 1.000/1.270/ 1.500	L = 670	L = 1.340	1.340 x 1.340 x 358
	Gewicht			~ 40/45/51 kg	14 kg	25 kg	130 - 180 kg
	Max. Volumenstrom			~ 1.800 m <sup>3</sup> /h	-	-	~ 900 m <sup>3</sup> /h
F030	Abmessungen	B = 800	H = 358	L = 1.000/1.270/1.500	L = 800	L = 1.600	1.600 x 1.600 x 358
	Gewicht			~ 44/52/58 kg	19 kg	32 kg	160 - 250 kg
	Max. Volumenstrom			~ 2.300 m <sup>3</sup> /h	-	-	~ 1.700 m <sup>3</sup> /h
F035	Abmessungen	B = 1000	H = 358	L = 1.000/1.270/ 1.500	L = 800	L = 1.600	2.000 x 2.000 x 358
	Gewicht			~ 53/65/75 kg	~ 56/64/70 kg	44 kg	200 - 320 kg
	Max. Volumenstrom			~ 3.000 m <sup>3</sup> /h	-	-	~ 2.200 m <sup>3</sup> /h

Maße in mm.

<sup>1)</sup> Verringert die Geruchsübertragung (keine Vermeidung von Geruch).

<sup>2)</sup> Bei Druckverlust ca. 250 Pa.

Bei der 30 mm Gehäuseoption steigen die angegebenen Abmessungen um 20 mm.

# Kubisches Gerät K



Das Lüftungsgerät K ist ein flexibles Gerät, das an die unterschiedlichen Anforderungen eines Lüftungssystems angepasst werden kann. Es handelt sich um ein kubisches, modular aufgebautes Lüftungsgerät, das entsprechend den Bedürfnissen und Wünschen des Kunden ausgeführt werden kann. Auf diese Weise kann das Lüftungsgerät das Gebäude entsprechend dessen Einsatzzweckes mit konditionierter Luft versorgen. Das kubische Gerät K eignet sich für Büros, Restaurants, Sporthallen etc. Mit dieser Baureihe können Abluft, sowie Zu- / Abluftgeräte mit Wärmerückgewinnung für Küchen realisiert werden.

## Kundenspezifische Lösungen

Die Baureihe K ist in fünf Größen lieferbar und eignet sich für Volumenströme von 500 – 16.000 m<sup>3</sup>/h. Das Gerät besteht aus korrosionsbeständigen Aluminiumprofilen und Kunststoffecken. Es ist kompakt und platzsparend konstruiert.

Die Gehäusewände sind aus doppelwandigem Stahlblech mit einer 20 mm dicken, nicht brennbaren Isolierung aus Mineralwolle zur Wärme- und Schalldämmung hergestellt.

Es stehen eine Vielzahl unterschiedlicher Komponenten zur Auswahl, darunter mehrere Filtervarianten, Heiz- und Kühlregister, Wärmerückgewinnungseinheiten und anderes Zubehör, welches ermöglicht flexible und kundenspezifische Lösungen zusammenzustellen. Durch den modularen Aufbau sind fast alle Kombinationen möglich.

Die Geräte der Serie K sind als Zuluft- und / oder Abluftgeräte mit und ohne Wärmerückgewinnung lieferbar. Steuerungs- und Regelungsausrüstung sind wählbar.

## Systemair AirCalc

Mit Hilfe unseres Auslegungsprogramms AirCalc können wir Ihnen zeitnah ein Angebot mit technischen Daten erstellen.

## Gehäuseoption mit 30 mm Wandstärke:

- Gesteigerte Schall- und Wärmedämmung
- Qualifiziert die Lüftungsgeräte für die Außenaufstellung

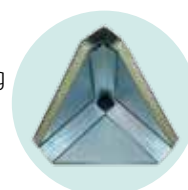

## Steckbrief Kubisches Gerät K – Merkmale und Vorteile auf einen Blick

- Lieferbar in fünf verschiedenen Größen
- Für Volumenströme von 500 – 16.000 m<sup>3</sup>/h
- Modulsystem
- Zuluft und / oder Abluft mit / ohne Wärmerückgewinnung
- 20 oder 30 mm Isolierung

## Leistungsbereich

K 025, K 042, K 062, K 100, K 127

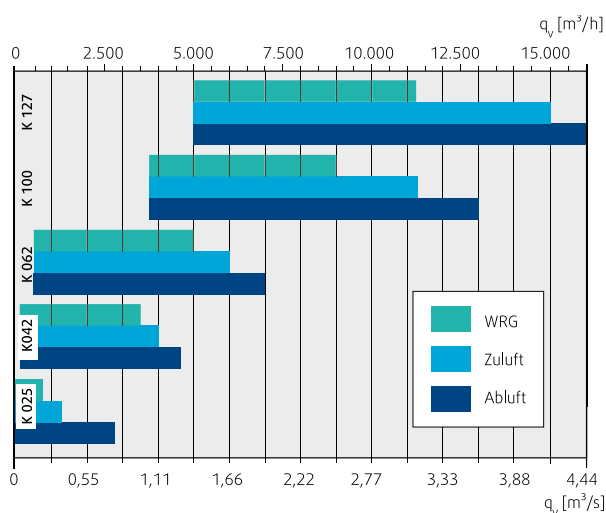



## Funktionsdaten K

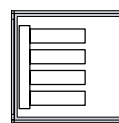
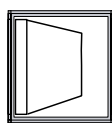
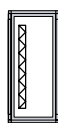

		Panelfilter	Taschenfilter	Aktivkohlefilter	Heizregister – Wasser PWW
K025	Abmessungen B = 500 H = 500	L = 358	L = 500 / 800	-	L = 358
	Gewicht	~ 26 kg	~ 30 / 40 kg	-	~ 35 kg
	Max. Volumenstrom	~ 2.000 m <sup>3</sup> /h	~ 2.000 m <sup>3</sup> /h	-	~ 2.000 m <sup>3</sup> /h
K042	Abmessungen B = 670 H = 670	L = 358	L = 500 / 800	L = 670 / 800	L = 358
	Gewicht	~ 33 kg	~ 37 / 45 kg	~ 50 kg	~ 46 kg
	Max. Volumenstrom	~ 4.000 m <sup>3</sup> /h	~ 4.000 m <sup>3</sup> /h	~ 300 – 1.600 m <sup>3</sup> /h	~ 4.000 m <sup>3</sup> /h
K062	Abmessungen B = 800 H = 800	L = 358	L = 500 / 800	L = 670 / 800	L = 358
	Gewicht	~ 40 kg	~ 42 / 48 kg	~ 62 kg	~ 62 kg
	Max. Volumenstrom	~ 5.800 m <sup>3</sup> /h	~ 4.000 m <sup>3</sup> /h	~ 900 – 1.600 m <sup>3</sup> /h <sup>1)</sup>	~ 6.500 m <sup>3</sup> /h
K100	Abmessungen B = 1000 H = 1000	L = 358	L = 500 / 800	L = 670 / 800	L = 358
	Gewicht	~ 49 kg	~ 60 / 70 kg	~ 105 kg	~ 75 kg
	Max. Volumenstrom	~ 9.600 m <sup>3</sup> /h	~ 9.000 m <sup>3</sup> /h	~ 1.900 – 3.300 m <sup>3</sup> /h <sup>1)</sup>	~ 10.000 m <sup>3</sup> /h
K127	Abmessungen B = 1270 H = 1270	L = 358	L = 500 / 800	L = 670 / 800	L = 358
	Gewicht	~ 60 kg	~ 75 / 98 kg	~ 180 kg	~ 107 kg
	Max. Volumenstrom	~ 16.000 m <sup>3</sup> /h	~ 16.000 m <sup>3</sup> /h	~ 3.600 – 6.400 m <sup>3</sup> /h <sup>1)</sup>	~ 15.000 m <sup>3</sup> /h

Maße in mm.

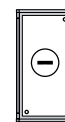
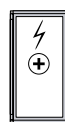

		Heizregister – elektrisch	Kühlregister (LPCW/DX)
K025	Abmessungen B = 500 H = 500	L = 500	L = 500
	Gewicht	~ 30 kg	~ 40 kg
	Max. Volumenstrom	~ 1.700 m <sup>3</sup> /h	~ 1.500 m <sup>3</sup> /h
K042	Abmessungen B = 670 H = 670	L = 500	L = 500
	Gewicht	~ 45 kg	~ 48 kg
	Max. Volumenstrom	~ 4.200 m <sup>3</sup> /h	~ 3.700 m <sup>3</sup> /h
K062	Abmessungen B = 800 H = 800	L = 500	L = 500
	Gewicht	~ 55 kg	~ 70 kg
	Max. Volumenstrom	~ 6.800 m <sup>3</sup> /h	~ 4.700 m <sup>3</sup> /h
K100	Abmessungen B = 1.000 H = 1.000	L = 500	L = 500
	Gewicht	~ 69 kg	~ 90 kg
	Max. Volumenstrom	~ 11.500 m <sup>3</sup> /h	~ 9.000 m <sup>3</sup> /h
K127	Abmessungen B = 1.270 H = 1.270	L = 500	L = 500
	Gewicht	~ 86 kg	~ 130 kg
	Max. Volumenstrom	~ 14.000 m <sup>3</sup> /h	~ 13.000 m <sup>3</sup> /h

Maße in mm.

<sup>1)</sup> Verringert die Geruchsübertragung (keine Vermeidung von Geruch).

Bei der 30 mm Gehäuseoption steigen die angegebenen Abmessungen um 20 mm.

## Funktionsdaten K

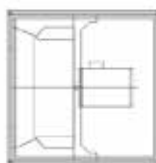

				Multibox
K025	Abmessungen	B = 500	H = 500	L = 500
	Gewicht	~ 37 kg		
	Max. Volumenstrom	~ 1.200 m <sup>3</sup> /h		
K042	Abmessungen	B = 670	H = 670	L = 680
	Gewicht	~ 65 kg		
	Max. Volumenstrom	~ 5.500 m <sup>3</sup> /h		
K062	Abmessungen	B = 800	H = 800	L = 800
	Gewicht	~ 130 kg		
	Max. Volumenstrom	~ 11.500 m <sup>3</sup> /h		
K100	Abmessungen	B = 1.000	H = 1.000	L = 1.000
	Gewicht	~ 160 kg		
	Max. Volumenstrom	~ 11.500 m <sup>3</sup> /h		
K127	Abmessungen	B = 1.270	H = 1.270	L = 1.270
	Gewicht	~ 180 kg		
	Max. Volumenstrom	~ 16.000 m <sup>3</sup> /h		

Maße in mm.

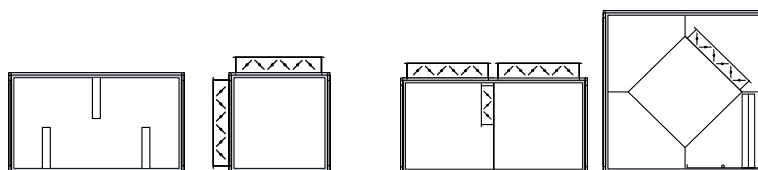

				Schalldämpfer	Mischluftkammer (2 Klappen)	Mischluftkammer (3 Klappen)	WRG LxBxH
K025	Abmessungen	B = 500	H = 500	L = 1.000/1.270/1.500	L = 500	L = 1.000x500x500	L = 1.000x500x1.000
	Gewicht	~ 40 kg/50 kg/60 kg			~ 18 kg	~ 34 kg	~ 100 kg
	Max. Volumenstrom	~ 1.500 m <sup>3</sup> /h			~ 1.500 m <sup>3</sup> /h	~ 1.500 m <sup>3</sup> /h	~ 800 m <sup>3</sup> /h
K042	Abmessungen	B = 670	H = 670	L = 1.000/1.270/1.500	L = 500	L = 1.340x670x500	L = 1.340x670x1.340
	Gewicht	~ 48 kg/57 kg/67 kg			~ 26 kg	~ 48 kg	~ 180 kg
	Max. Volumenstrom	~ 4.000 m <sup>3</sup> /h			~ 4.000 m <sup>3</sup> /h	~ 4.000 m <sup>3</sup> /h	~ 3.500 m <sup>3</sup> /h
K062	Abmessungen	B = 800	H = 800	L = 1.000/1.270/1.500	L = 500	L = 1.600x800x500	L = 1.600x800x1.600
	Gewicht	~ 62 kg/74 kg/86 kg			~ 36 kg	~ 66 kg	~ 300 kg
	Max. Volumenstrom	~ 6.000 m <sup>3</sup> /h			~ 6.000 m <sup>3</sup> /h	~ 6.000 m <sup>3</sup> /h	~ 5.000 m <sup>3</sup> /h
K100	Abmessungen	B = 1.000	H = 1.000	L = 1.000/1.270/1.500	L = 500	L = 2.000x1.000x670	L = 2.000x1.000x2.000
	Gewicht	~ 75 kg/87 kg/110 kg			~ 45 kg	~ 85 kg	~ 450 kg
	Max. Volumenstrom	~ 11.000 m <sup>3</sup> /h			~ 11.000 m <sup>3</sup> /h	~ 11.000 m <sup>3</sup> /h	~ 8.500 m <sup>3</sup> /h
K127	Abmessungen	B = 1.270	H = 1.270	L = 1.000/1.270/1.500	L = 500	L = 2.540x1.270x670	L = 2.540x1.270x2.540
	Gewicht	~ 85 kg/112 kg/124 kg			~ 58 kg	~ 108 kg	~ 650 kg
	Max. Volumenstrom	~ 15.000 m <sup>3</sup> /h			~ 15.000 m <sup>3</sup> /h	~ 15.000 m <sup>3</sup> /h	~ 11.000 m <sup>3</sup> /h

Maße in mm.



Referenz:

Schloss-Montabaur, Montabaur

# Geniox



Die Geräte sind konzipiert, um die aktuellen und zukünftigen Anforderungen an eine hohe Wärmerückgewinnungseffizienz bei minimalem Energiebedarf zu erfüllen.

Der flexible Aufbau, die Vielzahl an Funktionen und variablen Baugrößen ermöglichen, die exakte Anpassung der Geniox Baureihe auf Ihre Bedürfnisse. Die Möglichkeiten sind unbegrenzt. Geniox bietet eine umfassende, intelligente Lüftungslösung, bei der Innovation, Energieeinsparung, Geräuschreduzierung und Nachhaltigkeit eine entscheidende Rolle spielen.

Die Geniox Baureihe ist in 14 unterschiedlichen Baugrößen erhältlich und eignet sich für Luftmengen von 750 bis 48.000 m<sup>3</sup>/h (0,2 bis 13,3 m<sup>3</sup>/s) und ist sowohl mit und ohne Regelung verfügbar.

Geniox sind Eurovent zertifizierte Lüftungsgeräte für Büros, Shops, Schulen, Tagespflegestätten oder ähnliche Anwendungen. Eurovent bestätigt die Leistungsangaben von Klima- und Kältetechnikprodukten nach europäischen und internationalen Normen, außerdem bescheinigt das Zertifikat die Richtigkeit der angegebenen Leistungsdaten und technischen Angaben.

Die Lieferungen erfolgt mit einer umfassenden Dokumentation für die Montage und die Wartung der Geräte. QR-Codes auf dem Gerät führen Sie direkt zu Anleitungsvideos.

## Vollständig getestete Access-Regelung

Geniox-Lüftungsgeräte können mit einer vormontierten und vollständig getesteten Regelung geliefert werden. Bei diesem benutzerfreundlichen System können Funktionen und Parameter über das externe NaviPad eingestellt werden. Die Bedieneinheit kann unabhängig vom Gerät installiert und als Fernbedienung genutzt werden. An Geräteteilungen sind Steckverbindungen für die Regelung angebracht.

## Einfache Inbetriebnahme und permanente Anzeige wichtiger Daten

Die wichtigsten Betriebsdaten (Alarmmeldungen, Betriebswerte, Betriebsstatus und Zeiteinstellungen) werden permanent auf dem Display der Bedieneinheit angezeigt. Die Inbetriebnahme ist einfach, da die Regelung auf Temperaturen, Zeiteinstellungen und Regelsequenzen bereits voreingestellt wurde. Die Einstellungen können leicht an andere gewünschte Werte angepasst werden.

Web-Zugriff über CLOUDair ermöglicht die vollständige Überwachungen Ihres Geniox-Lüftungsgerätes von überall.

## Steckbrief des Geniox – Merkmale und Vorteile auf einen Blick

- 12 (bzw. 14) Baugrößen
- Luftmengen bis zu 48.000 m<sup>3</sup>/h (13,3 m<sup>3</sup>/s)
- Mit Rotations-, Kreuz-, Gegenstromwärmeübertrager oder Kreislaufverbundsystem
- Mit Wasserregister, Elektroerhitzer und / oder Kühlregister (Wasser oder DX)
- Für Innen- und Außenaufstellung
- Mit oder ohne Regelung
- Kommunikation mit integriertem Web-Server
- Einfach auszulegen mit unserer Auslegungsoftware SystemairCAD

## Optionale Komponenten



Reversible Wärmepumpe

Geniox-Lüftungsgeräte werden mit der Auslegungsoftware SystemairCAD konfiguriert, um eine optimale Dimensionierung der Funktionen des Gerätes zu gewährleisten. Nachdem die Geräteplanung abgeschlossen ist, führt SystemairCAD eine technische Berechnung durch und generiert automatisch eine komplette technische Dokumentation.



## Leistungsdaten

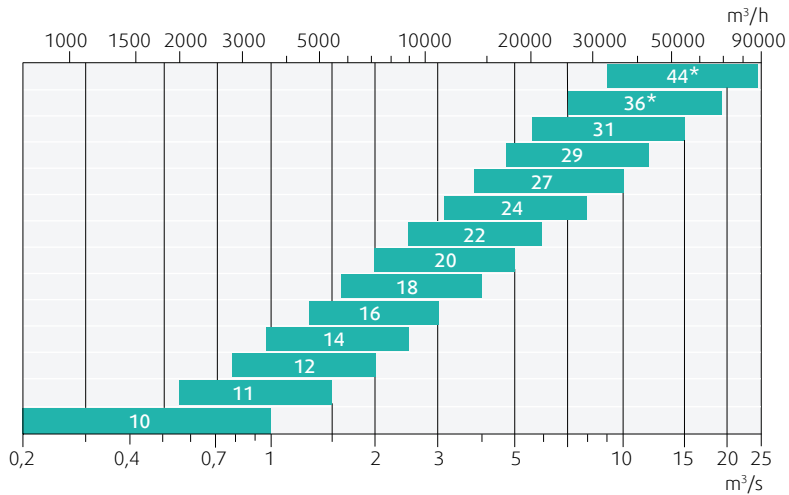

\* Folgen noch.

# Geniox – innovative Lösungen



**Gehäuse:** Das neue Gehäuse steht für die beste Wahl hinsichtlich minimalstem Energieverbrauch.

- Minimalste Wärmebrücken TB2
- Best mögliche Wärmedämmung T2
- Best mögliche Auswahlklasse D2 (D1 optional)
- Beste Luftdichtheitsklasse L2 (L1 optional)
- Hohe Flexibilität bei der Wahl unterschiedlicher Materialien: Pulverbeschichtung oder Aluzink

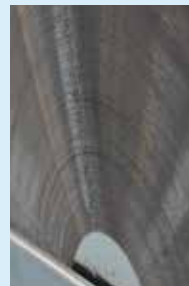

**Wärmerückgewinnung:**

- Hochwertige und energieeffiziente Wärmeübertrager sind erhältlich.
- Rotationswärmeübertrager
  - Wärmeübertrager im Kreislaufverbundsystem
  - Gegenstromwärmeübertrager



**Ecken:** Die Konstruktion aus ABS reduziert Wärmebrücken.



**Filter:** Hochwertige, kompakte Taschenfilter ermöglichen einen niedrigen Anfangsdruckdifferenzdruck.



**Griffe und Scharniere:** Praktische Griffe und Scharniere machen eine Demontage aller Türen einfach und ermöglichen eine platzsparende Lösung, die leicht zu warten ist.



**Klappen:** Aerodynamisch geformte Hohlkammer-Klappenblätter und nahezu luftdicht schließende Klappen. Luftdichtheitsklasse 4 (EN 1751).



**Wartungsfenster:** Die Fenster wurden speziell für Systemair entwickelt und bieten ein großes Sichtfeld.



**Ventilator / Motor:** Unterschiedlichste Ventilatorarten ermöglichen die Auswahl des energieeffizientesten Systems: EC-Motor, PM-Motor oder AC-Motor.

# Geniox – Typenschlüssel



**geniox** 14 D/S/M/I/T R/L R/L

- 14** Modulare Gerätegröße
- D** Doppelte Gerätehöhe
- S** Zweistöckig (stocked)
- M** Umluftgerät
- I** Inline – Geräte
- T** Zwei getrennte Geräte
- R** Rechts (Zuluft)
- L** Links (Zuluft)
- R** Rechts (Abluft)
- L** Links (Abluft) optional

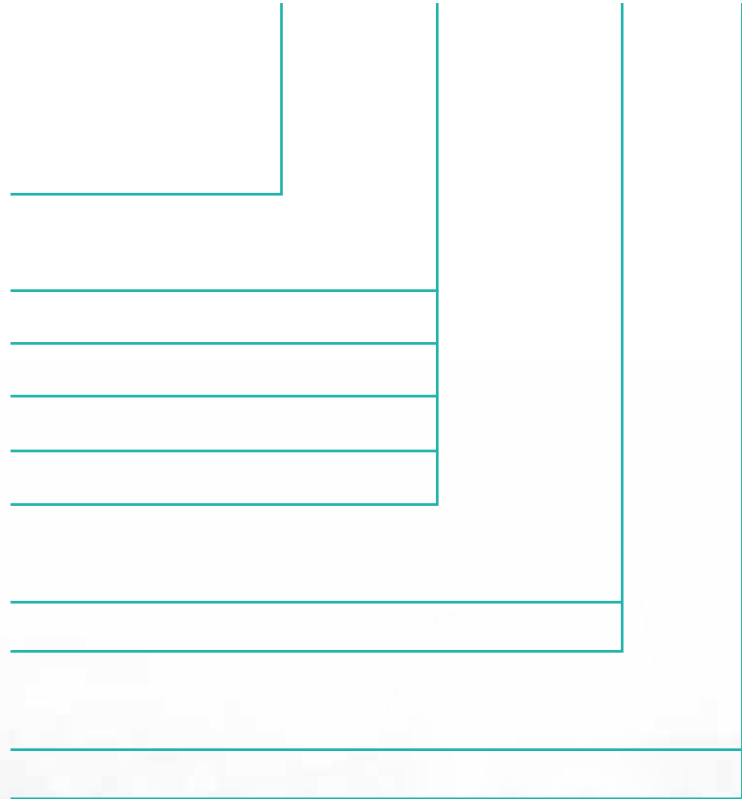



ST

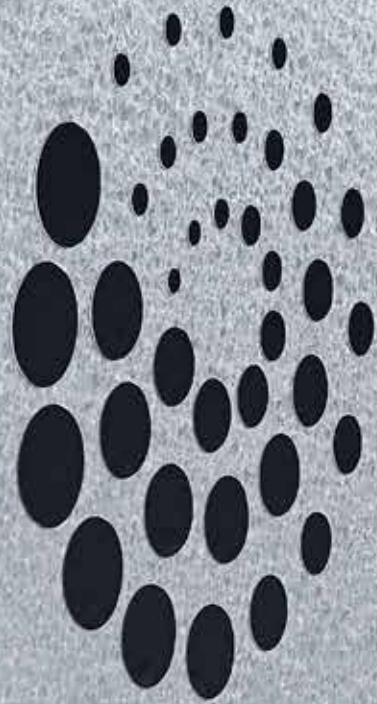

geniox

# TIME



Die TIME-Serie umfasst Plug-and-Play-Geräte mit allen erforderlichen Funktionen, einschließlich Steuerung. Die Ventilatoreinheiten sind als Kammern ausgeführt, um den Geräuschpegel zu minimieren. Das Gehäuse besteht aus doppelwandigem Stahlblech mit einer 50 mm dicken Mineralwolldämmung.

## TIME spart Zeit

Das TIME-Gerät lässt sich schnell und einfach dimensionieren und bestellen.

## SystemairCAD

Die perfekten TIME-Lösungen können Sie mit der Systemair CAD-Software ganz leicht individuell projektieren. Sie finden dort gut erklärte Dokumente mit allen benötigten Daten und detaillierte Zeichnungen, die in AutoCad übernommen werden können. SystemairCAD ist für Sie kostenlos auf [www.systemair.de](http://www.systemair.de) verfügbar.

## Funktionen

Das TIME-Gerät kann mit Gegenstromwärmeübertrager oder mit drehzahlgeregeltem Rotationswärmeübertrager ausgestattet werden. Die Wärmerückgewinnung zeichnet sich durch eine sehr hohe Qualität und sehr hohen Wirkungsgrad aus. Die TIME-Geräte sind mit wartungsfreien Außen- und Abluftklappen, Taschenfiltern mit langer Lebensdauer und leistungsfähigen Ventilatoren ausgerüstet. Die Ventilatoren werden mit energiesparenden EC-Motoren betrieben. Das TIME-Gerät ist auch mit Pumpenwarm- und / oder Kaltwasserregister lieferbar.

## Regelungssystem – Access mit NaviPad

Die TIME-Geräte werden mit der benutzerfreundlichen integrierten Regelung Access geliefert. Die Wahl der Funktionen erfolgt einfach am externen Touchpanel NaviPad. Das Bedienteil kann an beliebiger Stelle angeordnet und auch als Fernbedienung (3 m Kabel) benutzt werden. Die Access-Regelung erfüllt die Anforderungen an ein modernes Lüftungsgerät: Alarmfunktion, Zeiteinstellungen, Sollwerte und Betriebszustand. Die wichtigsten Betriebsdaten werden am Display kontinuierlich angezeigt. TIME-Geräte werden komplett im Werk nach Kundenwunsch voreingestellt und getestet.

## Optionale Komponenten

Diese Baureihe ist auch mit der reversiblen Wärmepumpe DVU-HP verfügbar. Die Wärmepumpe wird mit einem Rotationstauscher zu einem betriebsfertigen „plug and play“-Modul kombiniert. Inklusive Regelung und bereits werkseitig mit Kältemittel R410a befüllt.

## Steckbrief TIME – Merkmale und Vorteile auf einen Blick

- Lieferbar in sechs verschiedenen Größen
- Für Volumenströme von 1.000 – 15.000 m<sup>3</sup>/h
- Einfache Auslegung
- Kurze Lieferzeiten
- Gehäuse hergestellt aus Aluzink 185
- Integrierte, voreingestellte Regelung
- 50 mm Isolierung



### Optionale Komponenten



Reversible Wärmepumpe





# TIME als Outdoor-Variante

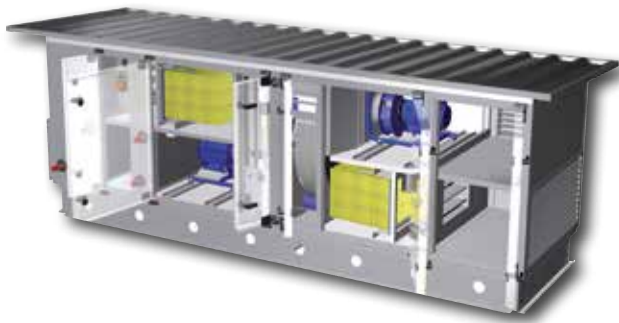

TIME Lüftungsgerät mit Wetterschutzdach und Ansaug-/ Ausblaskammer für Außenaufstellung.



## Steckbrief TIME – Merkmale und Vorteile auf einen Blick

- Vorteile wie TIME
- Korrosionsschutz mit Aluzink 185
- Wetterfest abgedichtete Verbindungen
- Integrierte und voreingestellte Regelung
- Wahlweise mit Bitumen- oder Stahldach
- Ansaugkammer mit Wanne und Ablaufstutzen
- Umfangreiches Zubehörprogramm

## Leistungsdaten

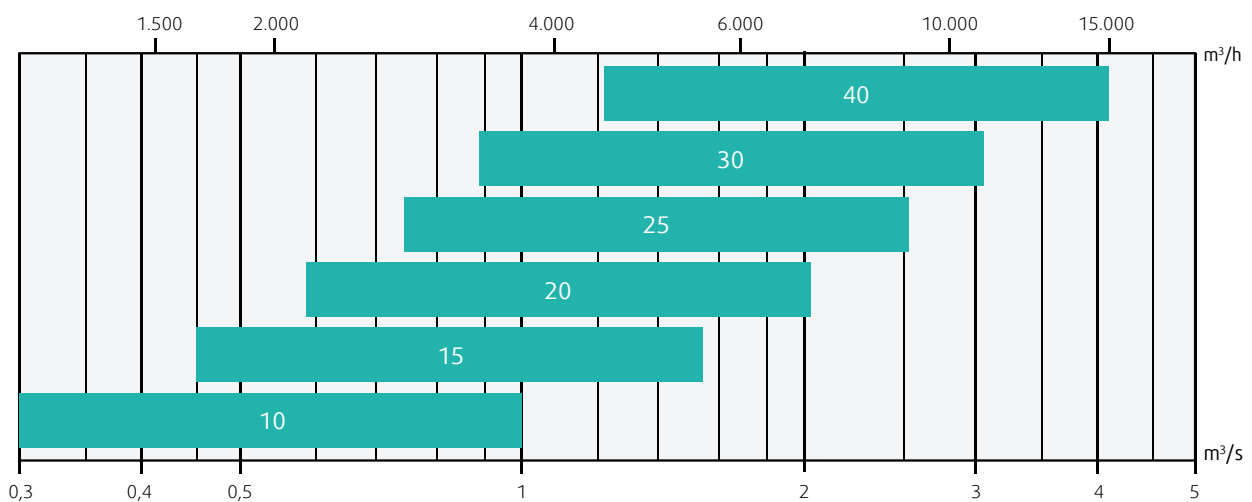

# KLG



## Steckbrief des KLGs – Merkmale und Vorteile auf einen Blick

- Lieferbar in 19 verschiedenen Größen
- Für Volumenströme von 700 – 140.000 m<sup>3</sup>/h
- Modulsystem
- Zuluft und/ oder Abluft mit/ ohne Wärmerückgewinnung
- 35 od.50 mm Isolierung, thermisch entkoppeltem Gehäuse
- Reversible Wärmepumpe (optimale Komponente)
- Die Variante mit thermisch entkoppeltem Gehäuse ist auch in Hygiene-Ausführung VDI 6022 erhältlich

## Leistungsdaten

Gerätetyp	Leistungsbereich Luftmenge $V_L$ m <sup>3</sup> /h												
	1500	2000	3000	4000	6000	10000	15000	20000	30000	40000	65000	100000	150000
025	2,8	2,8	2,8	2,8	2,8	2,8	2,8	2,8	2,8	2,8	2,8	2,8	2,8
040	2,8	2,8	2,8	2,8	2,8	2,8	2,8	2,8	2,8	2,8	2,8	2,8	2,8
063	2,8	2,8	2,8	2,8	2,8	2,8	2,8	2,8	2,8	2,8	2,8	2,8	2,8
080	2,8	2,8	2,8	2,8	2,8	2,8	2,8	2,8	2,8	2,8	2,8	2,8	2,8
100	2,8	2,8	2,8	2,8	2,8	2,8	2,8	2,8	2,8	2,8	2,8	2,8	2,8
130	2,8	2,8	2,8	2,8	2,8	2,8	2,8	2,8	2,8	2,8	2,8	2,8	2,8
150	2,8	2,8	2,8	2,8	2,8	2,8	2,8	2,8	2,8	2,8	2,8	2,8	2,8
160	2,8	2,8	2,8	2,8	2,8	2,8	2,8	2,8	2,8	2,8	2,8	2,8	2,8
200	2,8	2,8	2,8	2,8	2,8	2,8	2,8	2,8	2,8	2,8	2,8	2,8	2,8
250	2,8	2,8	2,8	2,8	2,8	2,8	2,8	2,8	2,8	2,8	2,8	2,8	2,8
350	2,8	2,8	2,8	2,8	2,8	2,8	2,8	2,8	2,8	2,8	2,8	2,8	2,8
400	2,8	2,8	2,8	2,8	2,8	2,8	2,8	2,8	2,8	2,8	2,8	2,8	2,8
500	2,8	2,8	2,8	2,8	2,8	2,8	2,8	2,8	2,8	2,8	2,8	2,8	2,8
630	2,8	2,8	2,8	2,8	2,8	2,8	2,8	2,8	2,8	2,8	2,8	2,8	2,8
750	2,8	2,8	2,8	2,8	2,8	2,8	2,8	2,8	2,8	2,8	2,8	2,8	2,8
900	2,8	2,8	2,8	2,8	2,8	2,8	2,8	2,8	2,8	2,8	2,8	2,8	2,8
1050	2,8	2,8	2,8	2,8	2,8	2,8	2,8	2,8	2,8	2,8	2,8	2,8	2,8
1200	2,8	2,8	2,8	2,8	2,8	2,8	2,8	2,8	2,8	2,8	2,8	2,8	2,8
1400	2,8	2,8	2,8	2,8	2,8	2,8	2,8	2,8	2,8	2,8	2,8	2,8	2,8

Das KLG-Gerät ist ein flexibles Gerät, das an die unterschiedlichen Anforderungen eines Lüftungssystems angepasst werden kann. Es handelt sich um ein großes, modular aufgebautes Lüftungsgerät, das entsprechend den Bedürfnissen und Wünschen des Kunden ausgeführt wird. Auf diese Weise kann das Lüftungsgerät das Gebäude entsprechend dessen Einsatzzweckes mit konditionierter Luft versorgen. Das KLG-Gerät eignet sich für Büros, Restaurants, Sporthallen, Werkshallen etc. Mit dieser Baureihe können Abluft, sowie Zu- / Abluftgeräte mit Wärmerückgewinnung für Küchen realisiert werden.

### Kundenspezifische Lösungen

Das KLG-Gerät ist in 19 Größen lieferbar und eignet sich für Volumenströme von 700 – 140.000 m<sup>3</sup>/h. Das Gerät wird aus korrosionsbeständigen Aluminiumprofilen und Aluminiumecken hergestellt. Die Gehäusewände bestehen aus doppelwandigem Stahlblech mit einer 35 oder 50 mm dicken, nicht brennbaren Isolierung aus Mineralwolle zur Wärme- und Schalldämmung. Es stehen eine Vielzahl unterschiedlicher Komponenten zur Auswahl, darunter mehrere Filtervarianten, Heiz- und Kühlregister, Wärmerückgewinnungseinheiten und anderes Zubehör. Das ermöglicht flexible und kundenspezifische Lösungen zusammenzustellen. Durch den modularen Aufbau sind fast alle Kombinationen von Einheiten möglich. Die Geräte der Serie KLG sind als Zuluft- und/ oder Abluftgeräte mit und ohne Wärmerückgewinnung lieferbar. Steuerungs- und Regelungsausrüstung sind wählbar.

### Systemair AirCalc

Mit Hilfe unseres Auslegungsprogramms AirCalc können wir Ihnen zeitnah ein Angebot mit technischen Daten erstellen.

Auf unserer Homepage [www.systemair.de](http://www.systemair.de) haben wir Ihnen auch ein Anfrageformular zu unseren Lüftungsgeräten bereitgestellt.

Auslegungsgrenzen – Luftgeschwindigkeiten (m/s) bezogen auf den lichten Gerätequerschnitt.

- 1) Komfortanlage, empfohlene Luftgeschwindigkeit bis max. 2,8 m/s bei Luftkühler, Befeuchter, Wärmerückgewinnung
- 2) Zu- und Abluftgeräte, empfohlene Luftgeschwindigkeit bis max. 3 m/s mit Lufterhitzer, Luftfilter
- 3) Abluftgeräte, max. Luftgeschwindigkeit 4,5 m/s, ohne Einbauten. Bei der Auswahl der Gerätegrößen ist zu beachten: Je größer das Gerät gewählt wird, desto kleiner ist der Leistungsbedarf des Ventilators und das Geräusch.



# CompactLine Optima



## Steckbrief des CompactLine Optima Merkmale und Vorteile auf einen Blick

- Lieferbar in fünf Baugrößen
- Für Volumenströme bis 7.500 m<sup>3</sup>/h
- Intelligente Regelung, steckerfertig ausgeführt (Plug & Play)
- Wärmerückgewinnung durch hocheffizienten Gegenstromübertrager
- Niedriger Energieverbrauch – EC-Ventilatoren
- Große Gerätequerschnitte für geringe interne Druckverluste und hochwertige Geräteverarbeitung
- Mit 100% Bypass für „Freie Kühlung“ im Sommer
- Flexible Installation und einfache Wartung
- Niedriger Geräuschpegel
- Nacherhitzer und Vorerhitzer müssen nicht extern in die Luftkanäle eingebaut werden
- Optionaler elektrischer Vorerhitzer zum Schutz vor Vereisung des Gegenstromübertragers, ermöglicht den Betrieb bei Außentemperaturen bis zu -20 °C und Ablufttemperaturen von +20 °C, ohne Einfrieren und ohne Änderung der Volumstrombilanz
- Luftklappen für Außenluft und Fortluft

In kompakter Bauweise für Be- und Entlüften, Filtern, Heizen, Kühlen und Klimatisieren. Das CompactLine Optima entspricht aktuellen Stand der Normung nach VDI 6022 und DIN 1946 Teil 6.

### Geräteausführungen

Horizontal oder vertikal.

### Gerätebeschreibung

Gehäuse für Innenaufstellung mit geschlossenem Profilrahmen und Eckverbindern.

Gehäusewände aus doppelschaligen, luftdicht und bündig eingesetzten, austausch- und abnehmbaren Wandpaneelen. Hergestellt aus sendzimirverzinktem Stahlblech. Biegesteife Schnapp-Verbundkonstruktion mit umlaufender Rille zur Aufnahme einer dauerelastischen Profildichtung und zwischenliegender, nach DIN 4102 nicht brennbarer schall- und wärmedämmender Isolierung aus Mineralfaserplatten. Die Innenflächen sind glatt und gut zu reinigen.

Revisionstüren mit umlaufender Profildichtung und Vorreiber-Schnellverschlüssen stellen eine einfache Zugänglichkeit für die Reinigung und Wartung sicher.

Isolierstärke	35 mm
Mittlere Schalldämmung	32 dB(A)
Wärmedurchgangswert	0,81 W/m <sup>2</sup> K

## Technische Daten

### CompactLine Optima, horizontal / vertikal,

#### Beispiel-Gerätekombinationen

Kompaktes Zu- und Abluftgerät mit Außenluftfilter und Abluftfilter, Ventilatoren mit elektronisch kommutierten Außenläufermotoren und integrierter Leistungselektronik, Wärmerückgewinnung durch Gegenstromwärmeübertrager, mit integriertem Bypass. Einbaumöglichkeit für Zuluft-Nacherwärmung. Jalousieklappen innenliegend montiert.

#### Optional:

- Gerätegrundrahmen, verzinkt
- Vorerhitzer elektrisch
- Zuluftnacherwärmung mit Warmwasser- oder Elektroflurhitzer
- Kühler als Kaltwasser- oder DX-Kühlregister
- Gehäuse außen weiß beschichtet
- Temperaturregelung integriert, anschlussfertig verkabelt

CompactLine Optima horizontal		1.500	3.000	4.000	6.000	8.000	
	Nennluftleistung	m <sup>3</sup> /h	1.500	2.800	4.000	6.000	7.500
	Externer statischer Druck bei Nennluftleistung	Pa	300	300	300	300	300
	Motornennleistung je Ventilator – EC-Antrieb	kW	0,52	1,3	1,92	2,5	3,45
	Motornennstrom	A	2,3	2	2,9	3,8	5,3
	Anschlussspannung	Volt	230	400	400	400	400
	Schallpegel	dB(A)	72	70	73	75	74
	Wärmerückgewinner	Typ	REK+ 53-500	REC+ 95-560	REC+ 95-800	REK+ 53-1050	REK+ 53-1280
	Wirkungsgrad bei Nennluftleistung	%	84	82	82	86	86
Energieeffizienzklasse		A	A	A	A	A	
CompactLine Optima horizontal, ungeteilt		1.500	3.000	4.000	6.000	8.000	
Länge	mm	2.210	2.995	3.155	3.380	3.380	
Höhe	mm	1.165	1.365	1.595	1.595	1.595	
Tiefe	mm	750	750	1.050	1.350	1.650	
Gewicht ca.	kg	314	465	571	746	875	
CompactLine Optima vertikal		1.500	3.000	4.000	6.000	8.000	
	Nennluftleistung	m <sup>3</sup> /h	1.500	2.800	4.000	6.000	7.500
	Externer statischer Druck bei Nennluftleistung	Pa	300	300	300	300	300
	Motornennleistung je Ventilator – EC-Antrieb	kW	0,52	1,3	1,92	2,5	3,45
	Motornennstrom	A	2,3	2	2,9	3,8	5,3
	Anschlussspannung	Volt	230	400	400	400	400
	Schallpegel	dB(A)	72	70	73	75	74
	Wärmerückgewinner	Type	REK+ 53-500	REC+ 95-560	REC+ 95-800	REK+ 53-1050	REK+ 53-1280
	Wirkungsgrad bei Nennluftleistung	%	84	82	82	86	86
Energieeffizienzklasse		A	A	A	A	A	
CompactLine Optima vertikal, ungeteilt		1500	3.000	4.000	6.000	8.000	
Länge	mm	1.805	2.585	2.895	2.895	2.895	
Höhe	mm	1.480	1.780	1.970	1.970	1.970	
Tiefe	mm	750	750	1.050	1.350	1.650	
Gewicht ca.	kg	361	504	670	829	945	



# CompactLine



## Steckbrief des CompactLine Merkmale und Vorteile auf einen Blick

- Lieferbar in fünf Größen
- Für Volumenströme bis 8.000 m<sup>3</sup>/h
- Intelligente Regelung, steckerfertig ausgeführt (Plug & Play)
- Alle Arten hocheffizienter Wärmerückgewinnung auswählbar
- Niedriger Energieverbrauch – EC-Ventilatoren
- Große Gerätequerschnitte für geringe interne Druckverluste und hochwertige Geräteverarbeitung
- Mit 100% Bypass für „Freie Kühlung“ im Sommer
- Flexible Installation und einfache Wartung
- Niedriger Geräuschpegel
- Warmwasser- oder Elektronacherhitzer eingebaut
- Ausführung mit Luftkühler für Kaltwasser oder Direktverdampfung lieferbar
- Ausführung mit reversibler Wärmepumpe für Heizen und Kühlen lieferbar
- Luftklappen für Außenluft, Fortluft, Um- und Mischluft

In kompakter Bauweise für Be- und Entlüften, Filtern, Heizen, Kühlen und Klimatisieren.

CompactLine entspricht dem aktuellen Stand der Normung nach VDI 6022 und DIN 1946 Teil 6.

### Geräteausführung

Horizontal oder vertikal, Bedien- und Anschlussseite rechts oder links in Zulufrichtung frei wählbar.

### Gehäuse

Für Innenaufstellung. Mit Profilrahmen und Eckverbindern. Gehäusewände aus doppelschaligen, luftdicht und bündig eingesetzten, austausch- und abnehmbaren Wandpaneelen, beiderseits aus sendzimirverzinktem Stahlblech oder alternativ beidseitig aus verzinktem und kunststoffbeschichtetem Stahlblech (ähnlich RAL 9010). Biegesteife Schnapp-Verbundkonstruktion mit umlaufender Rille zur Aufnahme einer dauerelastischen Profildichtung und zwischenliegender, nach DIN 4102 nicht brennbarer, schall- und wärmedämmender Isolierung aus Mineralfaserplatten. Die Innenflächen sind glatt. Revisions Türen mit umlaufender Profildichtung und Schnellverschlüssen. Korrosionsbeständige Kondensatwannen. Abdichtung der Modulverbindung bei geteilten Geräten mit alterungsbeständigem, dauerelastischem, selbstklebendem Dichtungsband, einschließlich aller Verbindungsteile und luftseitigen elastischen Verbindungsstutzen.

Isolierstärke	35 mm
Mittlere Schalldämmung	32 dB(A)
Wärmedurchgangswert	0,81 W/m <sup>2</sup> K

## Luftmengenübersicht, Geräteauswahl

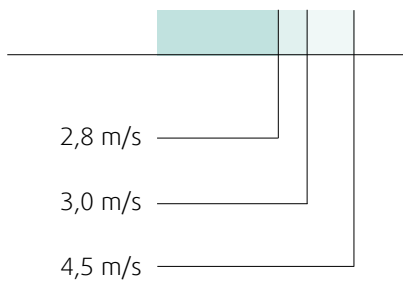

### Auslegungsgrenzen

Luftgeschwindigkeiten (m/s) bezogen auf den lichten Gerätequerschnitt

- 1) Komfortanlage, empfohlene Luftgeschwindigkeit bis max. 2,8 m/s bei Luftkühler, Befeuchter, Wärmerückgewinnung
- 2) Zu- und Abluftgeräte, empfohlene Luftgeschwindigkeit bis max. 3,0 m/s mit Lufterhitzer, Luftfilter
- 3) Abluftgeräte, max. Luftgeschwindigkeit 4,5 m/s, ohne Einbauten

Compact-Line	Leistungsbereich Luftmenge $V_L$ m <sup>3</sup> /h <sup>**</sup> )															Fläche m <sup>2</sup>	Breite B	Höhe H <sup>*)</sup>
	1.000	1.500	2.000	2.500	3.000	3.500	4.000	4.500	5.000	5.500	6.000	6.500	7.000	7.500	8.000			
1500																0,25	750	860
3000																0,38	750	1.235
4000																0,46	750	1.460
6000																0,66	1.050	1.460
8000																0,86	1.350	1.460

\*) Gesamthöhe außen.

\*\*\*) Achtung – Bei der Geräteauswahl die Luftmengenbereiche der Ventilatoren beachten!







# Zubehör Lüftungsgeräte

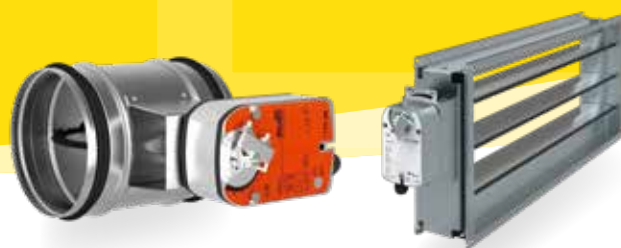

Dank des umfangreichen Zubehörprogramms können Sie Ihr Lüftungssystem entsprechend Ihrer Bedürfnisse erweitern. Dadurch können Sie nicht nur den Komfort, sondern auch die Effizienz Ihres Systems erhöhen.

## Das passende Zubehör für Ihre Anforderungen auf einen Blick

### Zubehör zu Produkt (ab 1.000 m<sup>3</sup>/h)



Topvex SF	S. 92
Topvex FC	S. 102
Topvex FR	S. 112

### Zubehör zu Produkt (von 1.000 – 6.000 m<sup>3</sup>/h)



Topvex TR	S. 128
Topvex SR	S. 147
Topvex SC	S. 165
Topvex TX/C	S. 173
Topvex SX/C	S. 181

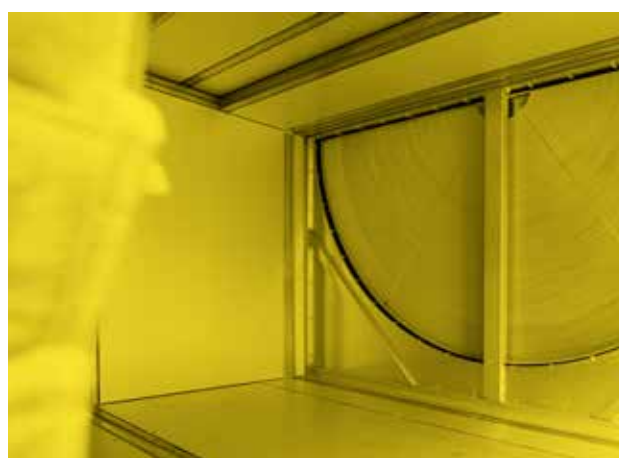

Unser Zubehör dient zur Anpassung der Standardgeräte an spezielle Bedürfnisse und Wünsche unserer Kunden:

- Erweiterung der Funktionalität der Geräte
- Flexiblere Betriebsweise über Bedarfslüftung
- Einfachere oder modernere Bedienung (App)
- Temperierung der Luft über die Wärmerückgewinnung hinaus

# CO<sub>2</sub>-Sensor

ohne Display



## Abmessungen

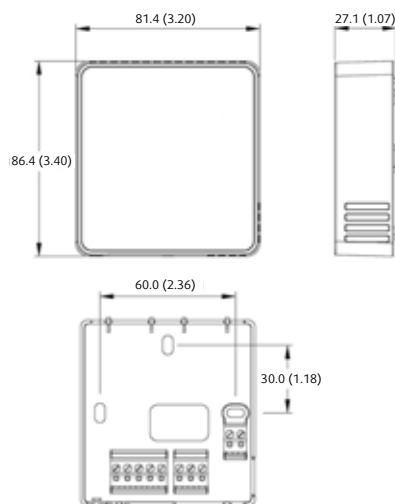

Die Systemair-E CO<sub>2</sub>-Sensoren werden hauptsächlich zur nachfragegesteuerten Belüftung verwendet, um bei gleichzeitigem Aufrechterhalten der Innenluftqualität Energieverluste aus übermäßiger Belüftung zu vermeiden. Wandmontierte Sensoren werden verwendet, um einen spezifischen Raum wie z.B. Konferenzzimmer, Klassenraum, Versammlungshalle etc. zu überwachen. Die Serie Systemair-E ist leicht zu installieren und hat ein schlichtes, modernes Aussehen, das zu den meisten Interieuren passt.

Artikel-Nr.	
14904	CO <sub>2</sub> -Sensor ohne Display

# CO<sub>2</sub>-Sensor

mit Display



## Abmessungen

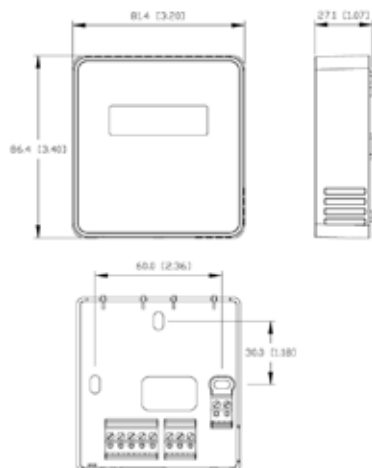

Die Systemair-E CO<sub>2</sub>-Sensoren werden hauptsächlich zur nachfragegesteuerten Belüftung verwendet, um Energieverluste aus übermäßiger Belüftung mit gleichzeitigem Aufrechterhalten der Innenluftqualität zu vermeiden.

Wandmontierte Sensoren werden verwendet, um einen spezifischen Raum wie z.B. Konferenzzimmer, Klassenraum, Versammlungshalle etc. zu überwachen. Die Serie Systemair-E ist leicht zu installieren und hat ein schlichtes, modernes Aussehen, das zu den meisten Interieurs passt.

Ausgangssignal: 0 – 10 V/5 V oder 4 – 20 mA

Messbereich: 0 – 2.000 ppm

Artikel-Nr.	
14905	CO <sub>2</sub> -Sensor mit Display

# CO<sub>2</sub>-Sensor

Kanaleinbau

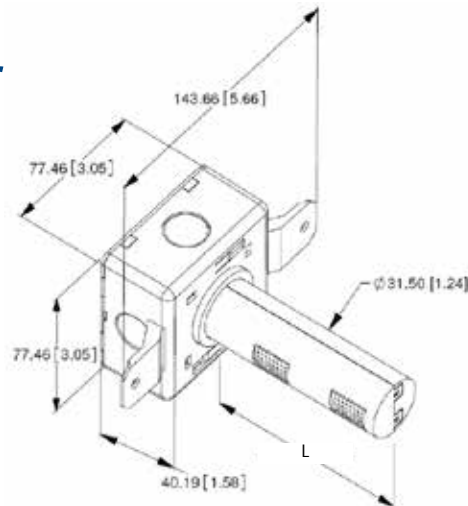

CO<sub>2</sub>-Sensor TA8042-SA zur Montage in Kanälen und Kanaltransmitter zum Messen der Kohlendioxidkonzentration in der Luft. Messbereich 0 – 2.000 ppm und Ausgangssignal 0 – 10 V DC.

Artikel-Nr.	
14906	CO <sub>2</sub> -Sensor Kanaleinbau L=100
14907	CO <sub>2</sub> -Sensor Kanaleinbau L=200

# CO<sub>2</sub>RT-R-D

CO<sub>2</sub>-Transmitter digital



LED-Anzeige zur Anzeige der gemessenen Werte. Messsystem mit CO<sub>2</sub>-Fühler Die CO<sub>2</sub>-Konzentration wird mit Hilfe eines Infrarotlichts gemessen. Mit dieser Technik wird die Absorption der Gase gemessen. Das Messen des CO<sub>2</sub>-Level ergibt eine direkte Angabe der Luftqualität. Mit diesen Angaben kann der Ventilator präziser die Luftqualität verbessern.

Messbereich: 0 – 2.000 ppm

Artikel-Nr.	
6993	CO <sub>2</sub> RT-R-D

# CO<sub>2</sub>DT-R

CO<sub>2</sub>-Sensor (0/1) Kanalmontage



Abmessungen

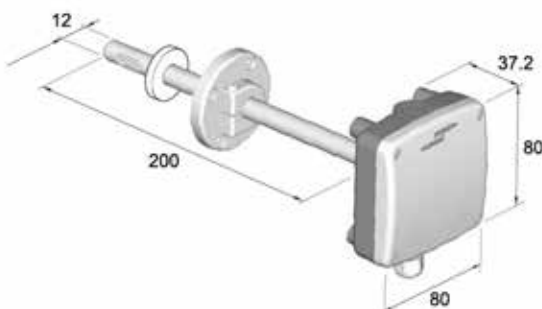

CO<sub>2</sub>-Transmitter für die Kanalmontage.

- Infrarot-Technologie (NDIR)
- CO<sub>2</sub>-Messbereich 0 – 2.000 ppm
- Gute Langzeitstabilität
- Einfache Installation und servicefreundliches Gehäuse
- Sonde nur 12 mm Durchmesser
- Auto-Kalibrierung

Kanaltransmitter zur Messung der Kohlendioxidkonzentration in der Luft. Messbereich 0 – 2.000 ppm und Ausgangssignal 0 – 10 V DC (CO<sub>2</sub>DT) oder Relaisausgang (CO<sub>2</sub>DT-R).

Artikel-Nr.	
14352	CO <sub>2</sub> DT-R Kanalmontage

# TG-R5 / PT1000

Temperaturfühler (Raum)

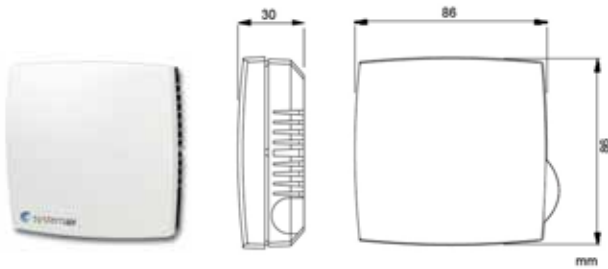

Zur Messung der Raumtemperatur.

## Technische Daten

Temperaturbereich: 0 bis 50 °C

Schutzart: IP30

Artikel-Nr.	
5404	TG-R5/PT1000

# TG-KH / PT1000

Temperaturfühler (Rohr)



## Abmessungen

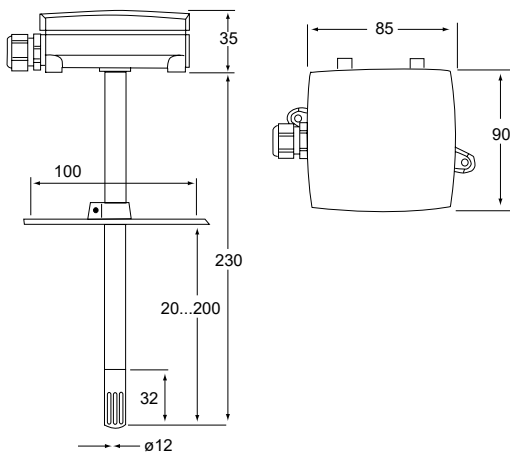

Zur Messung der Temperatur in Lüftungsrohren.

## Technische Daten

Temperaturbereich: -30 bis +70 °C

Zeitkonstante\*: 50 s

Schutzart: IP65

\*Zeitkonstante = Zeit, die der Sensor benötigt, um 67% des Endwertes einer Temperaturänderung zu erreichen.

Artikel-Nr.	
202705	TG-KH/PT1000

# TG-UH / PT1000

Ausstemperaturfühler

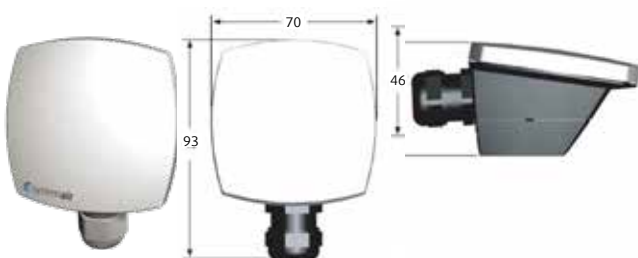

Zur Messung der Außentemperatur oder in Bereichen, in denen eine hohe Schutzart gefordert ist.

## Technische Daten

Temperaturbereich -30 bis +70 °C

Schutzart: IP65

Artikel-Nr.	
35203	TG-UH/PT1000

# HU Raumhygrostat

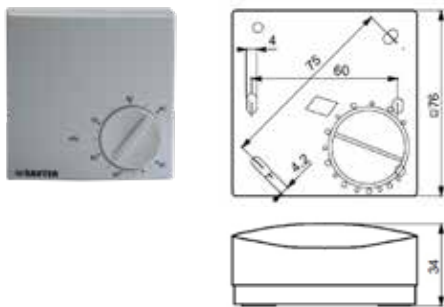

Der HU ist ein Raumhygrostat zur bedarfsgerechten Steuerung von Ventilatoren oder Wohnungslüftungsgeräten. Für den Feuchtigkeitssensor wird ein Messelement aus stabilisiertem Kunststoffgewebeband verwendet. Der Sollwert kann im Bereich zwischen 30 und 90% r.F. liegen. Das Gehäuse besteht aus weißem Kunststoff (RAL9010). Grundsätzlich sollte der Feuchteregler in einem Bereich mit guter Luftzirkulation und konstanter Temperatur montiert werden.

Artikel-Nr.	
30213	HU Hygrostat

# HMH Kanalhygrostat



- Einstufiger Umschaltkontakt, 250 V AC, 10 A
- Sollwert 10 – 100% r.F.
- Hysterese 3% r.F. bei 45% r.F.
- Schutzart IP54

Artikel-Nr.	
13209	HMH Kanalhygrostat

# RTF Access

Bedieneinheit für Topvex Access



Abmessungen

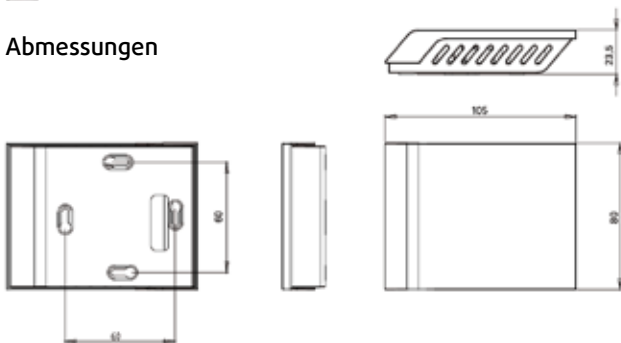

Der RTF-Komfort ist ein Raumbediengerät in Kombination mit Topvex Access zur direkten Sollwertverstellung des Zuluft- oder Ablufttemperaturwertes und zur Einstellung der Betriebsart der Anlage mittels Drehschalter.

- Potentiometer: 100 Ohm ( $\pm 10$  K)
- Drehschalter: 4 Stufen (Stufenschalter 0-1-2-3-AUTO)
- Duo-LED: grün, rot (Betriebs- und Störmeldung)
- Sensor: Raumfühler PT1000
- Umgebungstemp.: -30 bis +60 °C
- Gehäuse: Kunststoff, Werkstoff ABS,
- Farbe: reinweiß (ähnlich RAL9010)
- Abmaße: 80 x 105 x 23,5 mm
- Montage: auf UP-Dose  $\varnothing = 55$  mm
- elektr. Anschluss: 0,14 – 1,5 mm<sup>2</sup>, über Schraubklemmen
- Feuchte: < 90% r.H., nicht kondensierende Luft
- Schutzklasse: III (nach EN 60 730)
- Schutzart: IP 30 (nach IEC 529)

Artikel-Nr.	Gewicht
74400	0,15 kg

# S-ED-RU-DFO

## Raumbedieneinheit



### Abmessungen

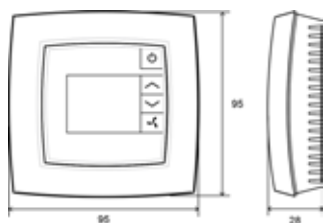

Die Raumbedieneinheit S-ED-RU-DFO ist für die einfache Ansteuerung von einem Systemair Topvex SF geeignet, das einen Corrigo mit zwei Schnittstellen besitzt.

Mittels dieser Bedieneinheit kann auf folgende Funktionen schnell zugegriffen werden:

- Anwahl von Betriebsmodus 0-1-2-AUTO
- Sollwertverstellung der Zulufttemperatur
- Störmeldung
- Integrierter Raumsensor

Die Raumbedieneinheit S-ED-RU-DFO ist **keine** vollwertige Bedieneinheit. Normale Bedieneinheit S-E3-DSP erforderlich (ab Version 3.3/E283). Nicht geeignet für die Kompaktlüftungsgeräte Topvex mit der Regelung Systemair Access und NaviPad (Corrigo E283-2.0).

Artikel-Nr.	
27989	Raumbedieneinheit

# S-ED-TOUCH

## Touchdisplay



Das Touchdisplay S-ED-TOUCH ist eine externe Bedieneinheit zur Ansteuerung von einem Systemair Topvex SF, das einen Corrigo mit zwei Schnittstellen besitzt. Mittels dieser Bedieneinheit kann auf folgende Funktionen schnell zugegriffen werden:

- Lüftungsanlage starten und stoppen
- Nachlaufzeit
- Sollwert Temperatur
- Sollwert Luftmenge
- Anzeige der Alarme

Über den Menüpunkt Einstellungen erreichen Sie den gewohnten Menübaum und können auf die gleichen Funktionen wie mit der Bedieneinheit S-E3-DSP zugreifen. Das Touchdisplay ist eine vollwertige Bedieneinheit.

Artikel-Nr.	
208998	Touchdisplay



# PKIS3G

## Brandschutzklappe



### Abmessungen

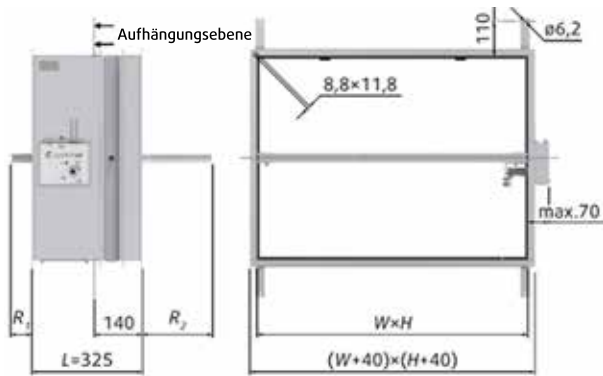

### Eckig

Standardmäßig sind alle Brandschutzklappen gemäß den Testkriterien EIS nach DIN EN1366-2 hergestellt und zertifiziert. Standardmäßig sind alle Brandschutzklappen mit manueller Steuerung ausgestattet – optional mit Mikroschalter, Elektromagnet oder mit Federrücklaufmotor, wahlweise auch mit Steuer- und Kommunikationseinheit. Die Auslöseeinheiten sind abnehmbar und alle untereinander austauschbar, z.B. der manuelle Mechanismus gegen einen Federrücklaufmotor.

### Auslösemechanismen

- Schmelzlot mit oder ohne Endschalter
- Federrücklaufmotor BELIMO 230 V oder 24 V
- Federrücklaufmotor GRUNER 230 V oder 24 V
- 24V-Motoren auch mit Steuer- und Kommunikationseinheit möglich

Die eckige Brandschutzklappe PKIS3G ist von 100 x 100 mm bis 1.200 x 800 mm erhältlich.

### Systemair Brandschutzklappen

- Entsprechen der europäischen Produktnorm DIN EN 15650
- Brandschutztechnisch geprüft nach DIN EN 1366-2
- Nach DIN EN 13501-3 klassifiziert

### Systemair Entrauchungsklappen

- Brandschutztechnisch geprüft nach DIN EN 1366-10
- Klassifiziert nach DIN EN 13501-4
- Gemäß DIN EN 12101-8 CE zertifiziert



Alle Brandschutz- und Entrauchungsklappen sind CE-zertifiziert



Feuerwiderstandsdauer bis 120 Min.



Brandschutzklappen auch für Ex-geschützten Bereich verfügbar

**Brandschutzklappen-Kombinationen**  
Alle Kombinationen der Systemair Brandschutzklappen sind in der Preisliste 2019 ab Seite 202 zu finden oder unter [design.systemair.com](http://design.systemair.com)

# PKIR3G

## Brandschutzklappe



### Abmessungen

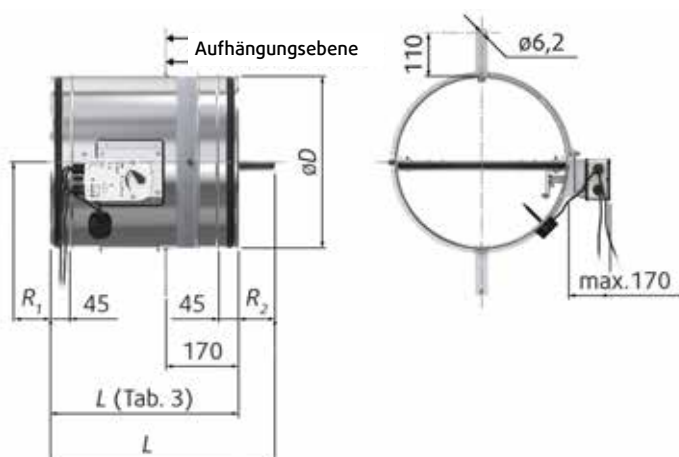

### Rund

Standardmäßig sind alle Brandschutzklappen gemäß den Testkriterien EIS nach DIN EN 1366-2 hergestellt und zertifiziert. Widerstandsklasse EI 120 (ve ho i<->o) S. Das Gehäuse ist aus verzinktem Stahlblech oder aus Edelstahl.

### Auslösemechanismen

- Schmelzlot mit oder ohne Endschalter
- Federrücklaufmotor BELIMO 230 V oder 24 V
- Federrücklaufmotor GRUNER 230 V oder 24 V
- 24V-Motoren auch mit Steuer- und Kommunikationseinheit möglich

**Brandschutzklappen-Kombinationen**  
Alle Kombinationen der Systemair Brandschutzklappen sind in der Preisliste 2019 ab Seite 205 zu finden oder unter [design.systemair.com](http://design.systemair.com)



# Brandschutzklappen Modul 6/230V+2KRM

## BSK-Auswertemodul



Das BSK-Auswertemodul ist für die Wandmontage konzipiert und kann bis zu 6 Brandschutzklappen (230 V, auch motorisch betrieben) auswerten. Zusätzlich können auch zwei Kanalrauchmelder angeschlossen werden.

Das Gehäuse ist aus Stahlblech gefertigt. Die Türe ist gummi-gedichtet und mit einem Vorreiber-Verschluss versehen.

Das BSK-Auswertemodul ist nach EVU- und VDE-Vorschriften anschlussfertig auf bezeichnete Reihenklennen verdrahtet und geprüft.

### Abmessungen

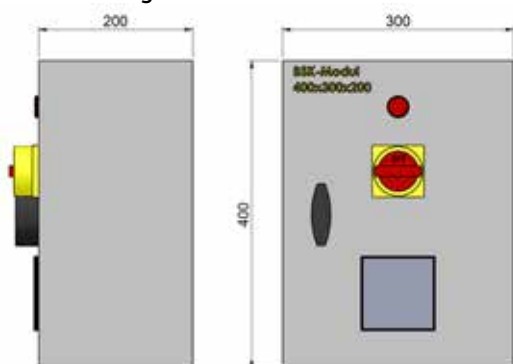

Weitere Ausführungen auf Anfrage. Bis zu 48 Brandschutzklappen sind möglich. Ausführungen in 24 V und 230 V verfügbar.

Artikel-Nr.	Gewicht (kg)	Abmessungen (H x B x T)
93083	9	400 x 300 x 200

## KRM

### Kanalrauchmelder



Der Kanalrauchmelder KRM wurde zur Rauchdetektion in Lüftungskanälen entwickelt. Er stellt die Kombination eines Rauchmelders mit einem Adaptersystem dar, dessen Messrohr und Gehäuse speziell für einen optimalen Luftstrom durch den Rauchmelder angepasst wurden. Soll der KRM auf runde oder isolierte Kanalsysteme installiert werden, wird eine Kosole (Artikel-Nr.: 35939 – KRM-O Konsole für Kanalrauchmelder) benötigt. Sehen Sie hierzu das entsprechende Kapitel in der Bedienungsanleitung.

Artikel-Nr.	
35937	KRM-1 (230 V)
35720	KRM-2 (24 V)

# Schalldämpfer LDR



## Abmessungen

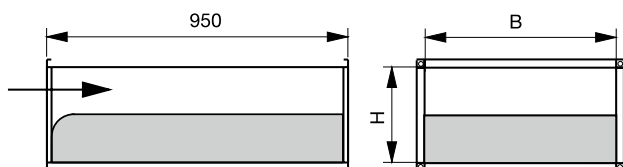

LDR	Artikel-Nr.	B	H	Gewicht	Schalldämmwerte dB (Mittelfrequenzbereich Hz)						
					125	250	500	1k	2k	4k	8k
40-20	5069	400	200	13 kg	5	9	15	23	16	12	10
50-25	5070	500	250	17 kg	10	15	25	25	20	15	12
60-30	5072	600	300	21 kg	8	15	20	31	17	14	11
60-35	5073	600	350	23 kg	7	13	17	18	13	10	8
70-40	5074	700	400	27 kg	7	11	14	14	10	8	6
80-50	5075	800	500	34 kg	6	8	10	11	8	6	3
100-50	5067	1000	500	41 kg	6	8	10	11	8	6	3

Der LDR ist ein rechteckiger Schalldämpfer mit äußerst wirksamer Schalldämmkulisse. Alle Schalldämpfer werden mit einem Universalflansch passend zu PG-Flanschen oder Metu-Profilen geliefert.

Gehäuse aus verzinktem Stahlblech.

# Schalldämpfer LDR-B



## Abmessungen

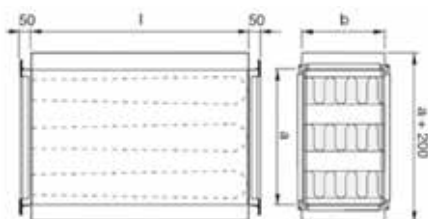

Der LDR-B hat eingebaute Kulissen und zwei zusätzliche Kulissen als Außenwand.

Die Außenwand besteht aus trapezförmigem Wellblech für hohe Stabilität und ein geringeres Risiko der Übertragung von natürlicher Schwingung. Der LDR-B hat einen geringen Luftwiderstand durch die Kombination mit der Schallwand, diese dämpft besonders tieffrequente Geräusche sehr gut. Die Art des Dämmstoffes ist Lindtec, der entwickelt wurde für gute Geräuscheigenschaften, geringes Gewicht und einfache Reinigung. LDR-B erfüllt die Anforderungen der Luftdichtheit Klasse C und der Druck-Klasse 2 nach EN 1507:2006.

LDR-B	Artikel-Nr.	a	b	l	kg	Schalldämmwerte dB (Mittelfrequenzbereich Hz)								
						LDR-B 63	125	250	500	1k	2k	4k	8k	
40-20	9234	400	200	1250	16	40-20	4	12	21	38	46	34	25	19
50-25	9236	500	250	1250	18	50-25	4	12	20	34	36	27	19	14
50-30	9239	500	300	1250	22	50-30	4	12	20	34	36	27	19	14
60-30	9240	600	300	1250	24	60-30	4	12	20	30	29	22	16	22
60-40	9241	600	400	1250	28	60-40	4	12	20	30	29	22	16	12
70-30	9425	700	300	1250	26	70-30	5	12	19	27	25	18	13	10
70-40	9450	700	400	1250	30	70-40	5	12	19	27	25	18	13	10
80-35	9451	800	350	1250	31	80-35	4	11	16	22	19	14	10	8
80-40	9662	800	400	1250	42	80-40	4	11	16	22	19	14	10	8
90-50	9694	900	500	1250	40	90-50	3	9	16	26	27	20	14	11
100-35	9663	1000	350	1250	56	100-35	4	11	18	27	27	20	14	11
110-60	9698	1100	600	1250	56	110-60	5	12	19	28	27	20	14	11
120-60	9699	1200	600	1250	58	120-60	4	11	17	24	22	16	12	9

# Schalldämpfer LDC



Abmessungen

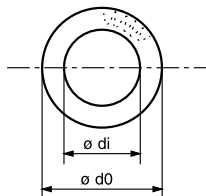

Der LCD ist ein Schalldämpfer für den Rohreinbau mit genormten Standardanschlüssen. Schalldämmwerte gemäß nachfolgender Tabelle. Wenn hohe Anforderungen an das Geräuschniveau bestehen, können auch zwei Schalldämpfer hintereinander eingebaut werden. Um eine wirkungsvolle Geräuschkämpfung zu gewährleisten, sollte der Schalldämpfer direkt vor oder nach dem Ventilator oder einem Bogen eingebaut werden. Wenn der Schall sowohl im Rohr als auch zur Umgebung gedämpft werden soll, empfehlen wir zusätzlich die Verwendung eines isolierten Rohrventilators.

LDC	Artikel-Nr.	Länge	Ø di	Ø d0	Gewicht	Schalldämmwerte dB (Mittelfrequenzbereich Hz)								
						LDC	63	125	250	500	1k	2k	4k	8k
200-600	5194	600	200	325	6,9 kg	200-600	2	3	7	16	21	23	9	8
200-900	5195	900	200	325	9,7 kg	200-900	2	4	8	24	32	34	13	10
250-600	51200	600	250	365	8,6 kg	250-600	3	2	7	13	17	16	8	6
250-900	5196	900	250	365	11,7 kg	250-900	3	4	8	20	26	23	10	8
315-600	5949	600	315	465	11,8 kg	315-600	0	2	6	11	14	9	4	5
315-900	5197	900	315	465	16,3 kg	315-900	1	3	7	16	22	12	6	7

# Schalldämpfer LDC-B



Abmessungen

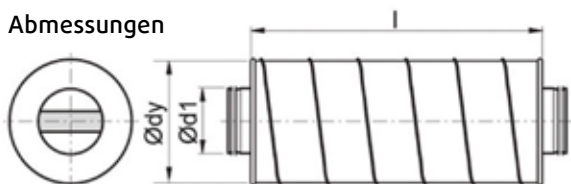

Der LCD ist ein Schalldämpfer für den Rohreinbau mit genormten Standardanschlüssen. Schalldämmwerte gemäß nachfolgender Tabelle. Wenn hohe Anforderungen an das Geräuschniveau bestehen, können auch zwei Schalldämpfer hintereinander eingebaut werden. Um eine wirkungsvolle Geräuschkämpfung zu gewährleisten, sollte der Schalldämpfer direkt vor oder nach dem Ventilator oder einem Bogen eingebaut werden. Wenn der Schall sowohl im Rohr als auch zur Umgebung gedämpft werden soll, empfehlen wir zusätzlich die Verwendung eines isolierten Rohrventilators.

LDC-B	Artikel-Nr.	l (mm)	Ø d1	Ø dy	Gewicht	Schalldämmwerte dB (Mittelfrequenzbereich Hz)								
						LDC-B	63	125	250	500	1k	2k	4k	8k
315-1200	9068	1.200	315	510	33 kg	315-1200	7	9	23	30	38	47	37	25
400-1200	9081	1.200	400	625	42 kg	400-1200	6	10	18	23	31	36	25	19
500-1200	9087	1.200	500	735	49 kg	500-1200	4	8	13	18	24	28	17	16
630-1200	9088	1.200	630	880	59 kg	630-1200	3	8	10	13	18	18	12	12

# Schalldämpfer SCD



## Abmessungen

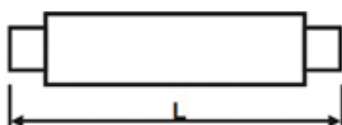

Der SCD ist ein flexibler Rohrschalldämpfer mit genormten Standardanschlüssen. Das Innenrohr besteht aus einem geschlossenen non-woven Innenschlauch (abwaschbar) mit einer je nach Ausführung 25 mm oder 50 mm starken schalldämmenden und thermisch wirksamen Isolierschicht. Um eine wirkungsvolle Geräuschdämpfung sicherzustellen, sollte der Schalldämpfer direkt vor oder nach dem Ventilator oder einem Bogen eingebaut werden. Durch seine Flexibilität kann er auch als Bogen eingesetzt werden.

Schalldämpfung (dB), non-woven Isolierung 25 oder 50 mm

SCD	Isolierung	Artikel-Nr.	D (mm)	L (m)	Mittelfrequenzbereich, Hz								
					63	125	250	500	1000	2000	4000	8000	Tot (dB)
100	25 mm	2555	100	1	15,9	22,9	31,1	38,6	36,4	40,6	50,1	35,9	39
125	25 mm	2556	125	1	11,7	18,9	32,4	29,9	28,8	34,5	40,9	24,5	32
160	25 mm	2558	160	1	19,3	25,4	30,5	27,1	23,8	32,2	27,8	17,3	28
200	25 mm	2560	200	1	10,7	12,1	28,7	22,8	22,8	30,6	19,4	11,9	26
250	25 mm	2561	250	1	12,9	18,7	24,3	19,5	19,9	27,7	12,9	10,2	22
315	25 mm	2562	315	1	16,6	23,2	18	15,2	16,5	19,6	10,1	8,5	17
100	50 mm	84330	100	1	4,3	8,5	15,5	28,2	50,8	51	57,8	38,5	30
125	50 mm	84331	125	1	17,7	26,3	35,4	29,2	33,3	45,4	40,5	26,5	35
160	50 mm	84332	160	1	16,5	24,1	30,6	27,5	29,6	41,7	28,7	18,1	32
200	50 mm	84333	200	1	6,5	6,3	21,1	27,1	30,5	35,8	19,4	12,3	29

# FK

## Verbindungsmanchette



## Abmessungen

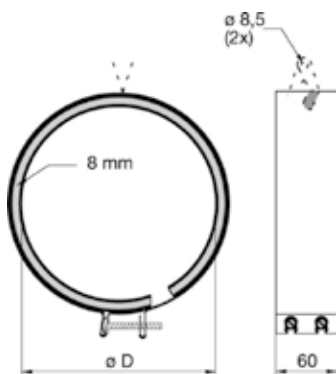

Hergestellt aus verzinktem Stahlblech mit einer 8 mm Neopren-Dichtung zur Schwingungsdämpfung und zur Abdichtung. Inklusive Montageklammern zum einfachen Ein- und Ausbau für Service und Reinigungszwecke. Die Montageklammern werden mit zwei Schrauben fixiert, wodurch kleinere Abweichungen überbrückt werden können.

FK	ø D mm	Artikel-Nr.
100	100	1607
125	125	1608
150	150	1609
160	160	1610
200	200	1611
250	250	1612
315	315	1613
355	355	1614
400*	400	1615
450*	450	1616
500*	500	1617

\* Ohne Montageösen



Ersatzkleidung  
für Unfälle

# TUNE-AHU

Jalousieklappe rechteckig



## Abmessungen

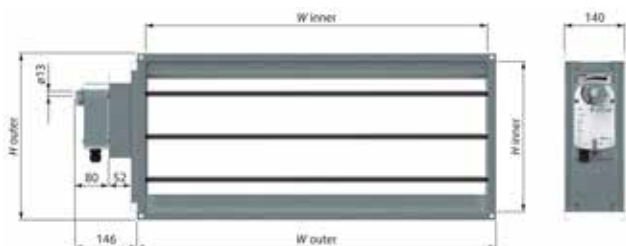

Artikel-Nr.	B außen (mm)	H außen (mm)	B innen (mm)	H innen (mm)	Gewicht (kg)
79941	440	240	400	200	5
79894	540	290	500	250	6,2
79895	540	340	500	300	6,4
79896	640	340	600	300	6,9
79897	640	440	600	400	7,9
79898	640	540	600	500	8,9
79899	740	340	700	300	7,4
79937	740	440	700	400	8,4
79938	840	390	800	350	8,9
79939	840	440	800	400	9
79940	1040	390	1000	350	10,1

## Rechteckig

TUNE-AHU ist eine Jalousieklappe für rechteckige Kanäle mit strömungsgünstig profilierten und gegenläufig gekuppelten Hohlkörperlamellen. Die Dichtheitsklasse C 4 ist nach EN 1751 bei 1000 Pa klassifiziert. Verwendung als Regel- und Absperrklappe in lufttechnischen Anlagen. Der maximale Kanaldruck beträgt 1000 Pa. Die Jalousieklappe besteht aus verzinktem Stahlblech und ist silikonfrei. Diese Klappe ist mit elektrischen Federrücklaufantrieb 24 V AC/DC und integrierten Endschaltern ausgerüstet. Der Betriebstemperaturbereich beträgt -20 °C – 100 °C im Kanal, 50 °C am Stellantrieb.

TUNE-AHU werden mit Flanschgehäusen aus verzinktem Stahl hergestellt. Die gegenläufig gekuppelten Hohlkörperlamellen aus Aluminiumprofil sind mit einer Gummidichtung ausgestattet. Die Verstellung der Lamellen erfolgt über außenliegende, einseitig angeordnete selbstschmierenden Kunststoff-Zahnräder. Die Verbindung zum Kanal ist mit 20 mm breiten Flanschen ausgeführt.

## Druckverlust



Diagramm 1: Druckverlust und A-bewerteter Gesamtschallpegel in Abhängigkeit vom Luftvolumenstrom; durch offene Klappe



Diagramm 2: Druckverlust und A-bewerteter Gesamtschallpegel in Abhängigkeit vom Luftvolumenstrom; durch offene Klappe

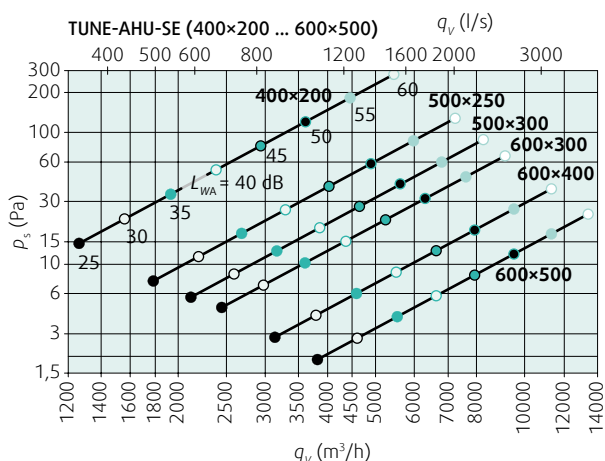

# TUNE-AHU-R

## Jalousieklappe rund

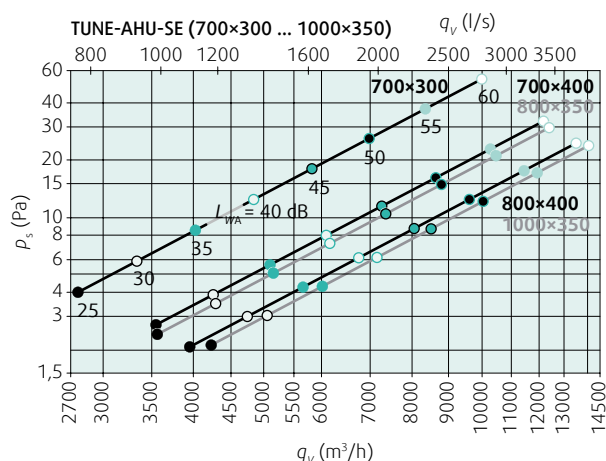

### Rund

Tune-AHU-R ist eine Jalousieklappe für runde Kanäle. Leckluftstrom bei geschlossener Jalousieklappe nach EN 1751, Klasse 4, Gehäuse-Leckluftstrom nach EN 1751, Klasse C. Verwendung als Regel- und Absperrklappe in lufttechnischen Anlagen. Die Klappen Konstruktion ermöglicht eine Isolierung bis 50 mm. Die maximal zulässige Temperatur beträgt 100 °C. Der maximale Kanaldruck beträgt 1000 Pa. Die Jalousieklappe besteht aus verzinktem Stahlblech und ist silikonfrei. Alle Dichtungen sind aus schwarzem Gummi gefertigt. Kunststoffbuchsen sind aus PPO-Material. Alle Materialien sind schwer entflammbar. Diese Klappe ist mit elektrischen Federrücklaufantrieb 24V AC/DC und integrierten Endschaltern ausgerüstet.

### Abmessungen

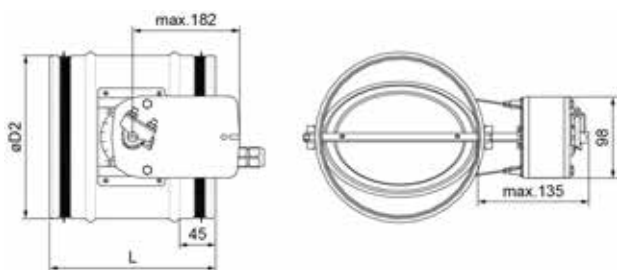

TUNE-R	øD2 (mm)	L (mm)	Artikel-Nr.	Gewicht (kg)
TUNE-AHU-R-200-LF24	200	200	87582	2,4
TUNE-AHU-R-250-LF24	250	200	79889	2,7
TUNE-AHU-R-315-LF24	315	300	79890	4,3
TUNE-AHU-R-400-NF24A	400	300	79891	7
TUNE-AHU-R-500-NF24A	500	400	79892	10,2
TUNE-AHU-R-630-NF24A	630	400	79893	13,6

### Druckverlust



Diagramm 1: Klassifizierung der Leckage von geschlossenen Klappen gemäß EN 1751



Diagramm 2: Klassifizierung der Leckage nach EN 1751

# Kühlregister – CWK

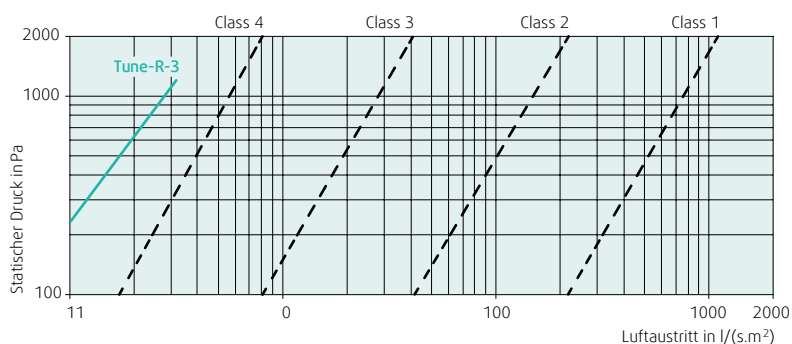
Kühlregister – Wasser

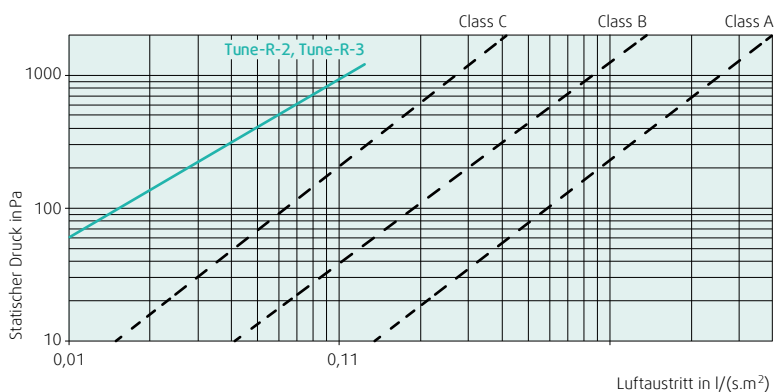

## CWK

Kaltwasserkühlregister für runde Rohrleitungen. Gehäuse aus verzinktem Stahlblech mit Kupferrohren und Aluminiumlamellen. Inspektionsklappen zur einfachen Reinigung und Wartung. Anschlussstutzen mit Gummidichtungen. Maximale Betriebstemperatur 150 °C und maximaler Betriebsdruck 1,6 MPa (16 bar).

## Abmessungen

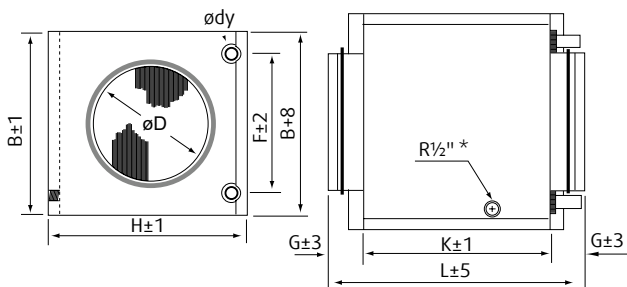

\*Kondensatanschluss

CWK	Artikel-Nr.	ØD	B	H	Ødy	F	G	K	L	Gewicht
100-3-2,5	30019	100	179	238	10	100	40	300	380	4,4 kg
125-3-2,5	30021	125	253	313	10	175	40	300	380	6,8 kg
160-3-2,5	30022	160	253	313	10	175	40	300	380	6,7 kg
200-3-2,5	30023	200	328	398	10	250	40	300	380	9,7 kg
250-3-2,5	30024	250	403	473	22	325	40	300	380	13,0 kg
315-3-2,5	30025	315	479	548	22	400	40	300	440	16,0 kg
400-3-2,5	30026	400	529	698	22	425	65	335	475	21,4 kg



## Technische Daten

Wassertemperatur 6/12 °C

CWK 100-3-2,5							
Luft Volumenstrom [m³/h]	Luft Druckverlust [Pa]	Luft Eintritt [°C]	Luft Eintritt [%RH]	Luftaustritt [°C]	Leistung [kW]	Wassermenge [l/s]	Wasser Druckverlust [kPa]
54	7	25	50	14,3	0,2	0,01	< 0,5
54	7	30	45	15,8	0,4	0,01	1
100	22	25	50	16,4	0,3	0,01	1
100	22	30	45	18,5	0,5	0,02	2
145	58	25	50	17,5	0,4	0,02	1
145	58	30	45	20	0,6	0,02	3

CWK 125-3-2,5							
Luft Volumenstrom [m³/h]	Luft Druckverlust [Pa]	Luft Eintritt [°C]	Luft Eintritt [%RH]	Luftaustritt [°C]	Leistung [kW]	Wassermenge [l/s]	Wasser Druckverlust [kPa]
85	3	25	50	12,6	0,5	0,02	3
85	3	30	45	13,5	0,7	0,03	5
150	9	25	50	14,5	0,7	0,03	5
150	9	30	45	15,7	1,1	0,04	10
215	18	25	50	15,6	0,8	0,03	7
215	18	30	45	17,0	1,4	0,05	16

CWK 160-3-2,5							
Luft Volumenstrom [m³/h]	Luft Druckverlust [Pa]	Luft Eintritt [°C]	Luft Eintritt [%RH]	Luftaustritt [°C]	Leistung [kW]	Wassermenge [l/s]	Wasser Druckverlust [kPa]
145	9	25	50	14,4	0,7	0,03	4
145	9	30	45	15,6	1,1	0,04	10
250	24	25	50	16,1	0,9	0,04	8
250	24	30	45	17,4	1,5	0,06	20
355	45	25	50	17,0	1,1	0,04	11
355	45	30	45	18,4	1,3	0,08	32

CWK 200-3-2,5							
Luft Volumenstrom [m³/h]	Luft Druckverlust [Pa]	Luft Eintritt [°C]	Luft Eintritt [%RH]	Luftaustritt [°C]	Leistung [kW]	Wassermenge [l/s]	Wasser Druckverlust [kPa]
225	6	25	50	14,1	1,0	0,05	2
225	6	30	45	15,3	1,6	0,06	5
390	17	25	50	15,9	1,4	0,06	4
390	17	30	45	17,3	2,3	0,09	9
555	33	25	50	16,9	1,7	0,07	5
555	33	30	45	18,4	3,1	0,12	15

CWK 250-3-2,5							
Luft Volumenstrom [m³/h]	Luft Druckverlust [Pa]	Luft Eintritt [°C]	Luft Eintritt [%RH]	Luftaustritt [°C]	Leistung [kW]	Wassermenge [l/s]	Wasser Druckverlust [kPa]
360	6	25	50	14,2	1,6	0,06	2
360	6	30	45	15,4	2,5	0,10	5
630	18	25	50	16,0	2,2	0,09	4
630	18	30	45	17,3	3,8	0,15	10
900	34	25	50	17,0	2,7	0,11	6
900	34	30	45	18,2	5,1	0,20	17

CWK 315-3-2,5							
Luft Volumenstrom [m³/h]	Luft Druckverlust [Pa]	Luft Eintritt [°C]	Luft Eintritt [%RH]	Luftaustritt [°C]	Leistung [kW]	Wassermenge [l/s]	Wasser Druckverlust [kPa]
560	7	25	50	14,5	2,4	0,10	3
560	7	30	45	15,4	3,9	0,16	7
985	20	25	50	16,1	3,4	0,13	5
985	20	30	45	17,2	6,1	0,24	14
1410	39	25	50	17,0	4,3	0,17	8
1410	39	30	45	18,1	8,3	0,33	25

CWK 400-3-2,5							
Luft Volumenstrom [m³/h]	Luft Druckverlust [Pa]	Luft Eintritt [°C]	Luft Eintritt [%RH]	Luftaustritt [°C]	Leistung [kW]	Wassermenge [l/s]	Wasser Druckverlust [kPa]
900	9	25	50	15,2	3,4	0,14	2
900	9	30	45	16,3	5,8	0,23	5
1590	25	25	50	16,8	4,8	0,19	4
1590	25	30	45	17,8	9,3	0,37	12
2280	49	25	50	17,6	6,1	0,24	6
2280	49	30	45	18,6	12,8	0,51	22

# Kühlregister – PGK

## Kühlregister – Wasser



Tropfenabscheider

### Abmessungen

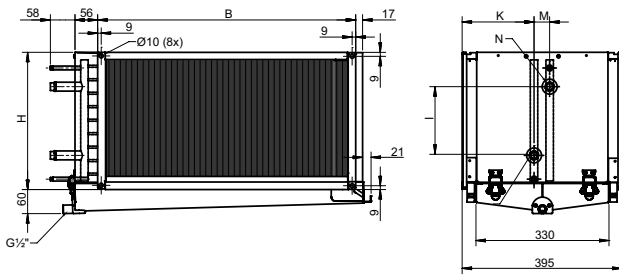

### PGK

Kaltwasserkühler für rechteckige Kanäle. Das Gehäuse wird aus aluzinkbehandeltem Stahlblech hergestellt. Die Kühlelemente bestehen aus Kupferrohren und Aluminiumlamellen. Mit Entlüftungs- und Ablassventilen sowie Kondensatwanne aus Edelstahl mit Kondensatablaufstutzen (R 1/2"). Max. Betriebsdruck 1,6 Mpa (16 bar). Für Wasseranschluss rechts- oder linksseitig. Zwei Klappen für Wartung und Reinigung. Tropfenabscheider DE als Zubehör, unabhängig von der Luftrichtung. Empfohlen ab einer Luftgeschwindigkeit von über 2,5 m/s.

### Achtung

Der Tropfenabscheider DE muss extra bestellt werden. Dieser wird als Zubehör empfohlen.

PGK	Artikel-Nr.	B	H	I	K	M	N	DE	Tropfenabscheider	Artikel-Nr.
40-20-3-2.0	6604	438	238	70	176	43	R 3/4"	DE 40x20	DE 40x20	7005
50-25-3-2.0	6606	538	288	120	176	43	R 3/4"	DE 50x25	DE 50x25	7035
50-30-3-2.0	6608	538	338	175	176	43	R 3/4"	DE 50x30	DE 50x30	7042
60-30-3-2.0	6610	638	338	170	176	43	R 3/4"	DE 60x30	DE 60x30	7050
60-35-3-2.0	6612	638	388	220	176	43	R 3/4"	DE 60x35	DE 60x35	7066
70-40-3-2.0	6616	738	438	250	170	55	R 1"	DE 70x40	DE 70x40	7086
80-50-3-2.0	6619	838	538	340	170	55	R 1 1/4"	DE 80x50	DE 80x50	7070
100-50-3-2.0	6601	1038	538	350	170	55	R 1 1/4"	DE 100x50	DE 100x50	7003

### Druckverlust

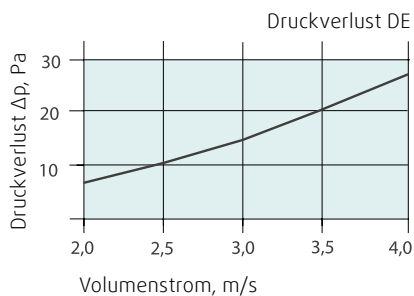

### Technische Daten

Wassertemperatur 6/12 °C

PGK 400x200-3-2,0							
Luft Volumenstrom [m³/h]	Luft Druckverlust [Pa]	Lufttemperatur eintritt [°C]	Lufttemperatur ausritt [%RH]	Lufttemperatur ausritt [°C]	Leistung [kW]	Wassermenge [l/s]	Wasser Druckverlust [kPa]
576	31	25	50	17,0	1,53	0,06	1
576	49	30	45	19,0	2,5	0,1	3
864	66	25	50	18,4	1,89	0,08	2
864	103	30	45	20,2	3,26	0,13	5
1152	113	25	50	19,2	2,2	0,09	2
1152	175	30	45	20,8	4,15	0,17	7



## Technische Daten

Wassertemperatur 6/12 °C

PGK 500x250-3-2,0							
Luft Volumenstrom [m <sup>3</sup> /h]	Luft Druckverlust [Pa]	Luft Eintritt [°C]	Luft Eintritt [%RH]	Luft Austritt [°C]	Leistung [kW]	Wassermenge [l/s]	Wasser Druckverlust [kPa]
900	31	25	50	17,0	2,38	0,09	2
900	49	30	45	18,6	4,27	0,17	5
1350	66	25	50	18,2	3,02	0,12	3
1350	103	30	45	19,4	6,16	0,25	9
1800	113	25	50	18,9	3,61	0,14	4
1800	175	30	45	19,8	8,34	0,33	15

PGK 500x300-3-2,0							
Luft Volumenstrom [m <sup>3</sup> /h]	Luft Druckverlust [Pa]	Luft Eintritt [°C]	Luft Eintritt [%RH]	Luft Austritt [°C]	Leistung [kW]	Wassermenge [l/s]	Wasser Druckverlust [kPa]
1080	31	25	50	17,1	2,83	0,11	1
1080	49	30	45	18,8	4,93	0,20	4
1620	66	25	50	18,4	3,56	0,14	2
1620	103	30	45	19,7	6,94	0,28	7
2160	113	25	50	19,1	4,22	0,17	3
2160	175	30	45	20,1	9,40	0,37	12

PGK 600x300-3-2,0							
Luft Volumenstrom [m <sup>3</sup> /h]	Luft Druckverlust [Pa]	Luft Eintritt [°C]	Luft Eintritt [%RH]	Luft Austritt [°C]	Leistung [kW]	Wassermenge [l/s]	Wasser Druckverlust [kPa]
1300	31	25	50	17,3	3,3	0,13	1
1300	49	30	45	19,0	5,69	0,23	3
1950	66	25	50	18,6	4,13	0,16	2
1950	103	30	45	19,8	8,12	0,32	6
2590	113	25	50	19,3	4,90	0,20	3
2590	175	30	45	20,1	11,18	0,45	11

PGK 600x350-3-2,0							
Luft Volumenstrom [m <sup>3</sup> /h]	Luft Druckverlust [Pa]	Luft Eintritt [°C]	Luft Eintritt [%RH]	Luft Austritt [°C]	Leistung [kW]	Wassermenge [l/s]	Wasser Druckverlust [kPa]
1500	31	25	50	17,3	3,86	0,15	1
1500	49	30	45	19,0	6,64	0,26	3
2270	66	25	50	18,6	4,82	0,19	2
2270	103	30	45	19,8	9,48	0,38	6
3025	113	25	50	19,3	5,72	0,23	3
3025	175	30	45	20,1	13,05	0,52	11

PGK 700x400-3-2,0							
Luft Volumenstrom [m <sup>3</sup> /h]	Luft Druckverlust [Pa]	Luft Eintritt [°C]	Luft Eintritt [%RH]	Luft Austritt [°C]	Leistung [kW]	Wassermenge [l/s]	Wasser Druckverlust [kPa]
1920	47	25	50	17,1	5,02	0,20	1
1920	74	30	45	18,1	8,66	0,35	2
2880	91	25	50	18,5	6,20	0,25	1
2880	142	30	45	18,8	12,94	0,52	4
3840	142	25	50	19,3	7,26	0,29	2
3840	222	30	45	19,0	18,41	0,73	8

PGK 800x500-3-2,0							
Luft Volumenstrom [m <sup>3</sup> /h]	Luft Druckverlust [Pa]	Luft Eintritt [°C]	Luft Eintritt [%RH]	Luft Austritt [°C]	Leistung [kW]	Wassermenge [l/s]	Wasser Druckverlust [kPa]
2740	47	25	50	17,1	7,20	0,29	1
2740	74	30	45	17,6	13,59	0,54	3
4115	91	25	50	18,4	9,04	0,36	1
4115	142	30	45	18,0	21,61	0,86	6
5490	142	25	50	19,0	10,82	0,43	2
5490	222	30	45	18,6	28,41	1,13	10

PGK 1000x500-3-2,0							
Luft Volumenstrom [m <sup>3</sup> /h]	Luft Druckverlust [Pa]	Luft Eintritt [°C]	Luft Eintritt [%RH]	Luft Austritt [°C]	Leistung [kW]	Wassermenge [l/s]	Wasser Druckverlust [kPa]
3430	47	25	50	17,5	8,56	0,34	1
3430	74	30	45	17,9	16,13	0,64	2
5145	91	25	50	18,7	10,72	0,43	1
5145	142	30	45	18,0	26,77	1,07	6
6860	142	25	50	19,3	12,85	0,51	2
6860	222	30	45	18,6	35,52	1,41	10

# Kühlregister – DXRE

## Kühlregister rechteckig



### Rechteckiges Kanalkühlregister für DX-Kühlung

- Anschluss in Luftrichtung rechts und links mit der gleichen Ausführung möglich
- Kondensatwanne aus Edelstahl
- Die Kondensatwanne kann zur Reinigung und Kontrolle leicht ausgebaut werden

DXRE eignet sich für die zentrale oder dezentrale Zonenkühlung von einzelnen Räumen.

### Abmessungen

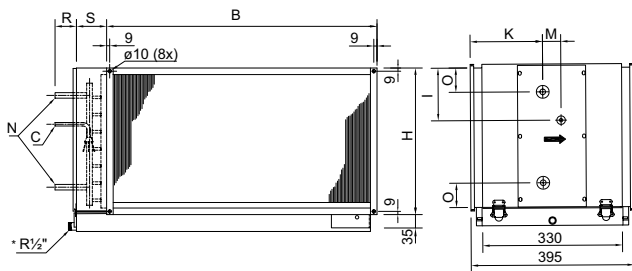

### Montage

Die DXRE sind für eine horizontale Montage vorgesehen, die Luftrichtung ist frei wählbar. Wir empfehlen die Montage eines Tropfenabscheiders DE auf der Druckseite des Registers (bei Luftgeschwindigkeit über 2,5 m/s). Dieser verhindert, dass mit dem Luftstrom Wassertropfen in das Kanalsystem gelangen. Das angesammelte Wasser wird über die Edelstahlkondensatwanne abgeleitet. Der Tropfenabscheider ist nach Ausbau der Kondensatwanne leicht zugänglich. Max. Betriebsdruck 41,5 bar.

DXRE	Art.-Nr.	B	H	S	R	I	O	K	M	øN	C	DE Tropfenabscheider	Art.-Nr.
400x200-3-2,5	7951	438	238	90	105	45	100	165	60	19	1/2"	DE 40x20	7005
500x250-3-2,5	7952	558	288	90	105	70	30	165	60	22	1/2"	DE 50x25	7035
500x300-3-2,5	7953	558	338	90	105	95	30	165	60	22	1/2"	DE 50x30	7042
600x300-3-2,5	7955	638	338	90	105	95	30	165	60	22	5/8"	DE 60x30	7050
600x350-3-2,5	7956	638	388	90	105	120	30	165	60	22	5/8"	DE 60x35	7066
700x400-3-2,5	7957	738	438	120	115	135	30	160	75	35	5/8"	DE 70x40	7086
800x500-3-2,5	7958	838	538	120	115	180	30	160	75	35	5/8"	DE 80x50	7070
1000x500-3-2,5	7959	1038	538	120	115	180	30	160	75	35	5/8"	DE 100x50	7003

### Druckverlust

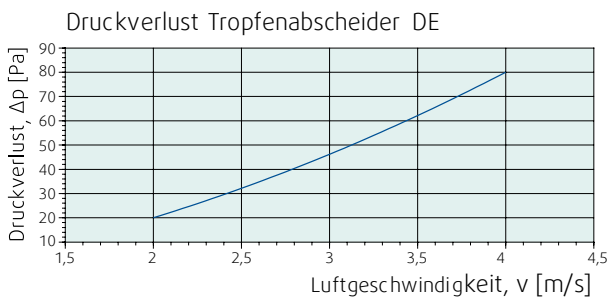

### Standardgröße DXRE

Die Tabellen der folgenden Seite zeigen Beispiele für die Kapazität jeder Baugröße des DXRE. Falls für Ihren Einsatzfall keines dieser Fallbeispiele zutrifft, erstellen wir gerne eine individuelle Berechnung.

Kältemedium	R 410A	R 134A	R404A	R 507A
Faktor	1,01	0,93	1,00	0,97

Neuberechnung des Ausgangswertes mit verschiedenen Kältemitteln.

DXRE 400x200-3-2.5							
Luftstrom [m³/h]	Druckverlust [Pa]	Luft Eintritt [°C]	Luft Eintritt [% RH]	Luft Austritt [°C]	Leistung [kW]	Flussmenge Kältemedium [kg/h]	Druckverlust Kältemedium [kPa]
575	32	25	50	15,8	2,2	51	3,0
575	36	30	50	18,8	3,2	75	6,1
865	60	25	50	16,9	2,7	63	4,3
865	68	30	50	20,4	3,9	90	8,7
1150	91	25	50	17,5	2,8	65	4,9
1150	107	30	50	21,2	4,4	104	11,3

DXRE 500x250-3-2.5							
Luftstrom [m³/h]	Druckverlust [Pa]	Luft Eintritt [°C]	Luft Eintritt [% RH]	Luft Austritt [°C]	Leistung [kW]	Flussmenge Kältemedium [kg/h]	Druckverlust Kältemedium [kPa]
900	32	25	50	15,8	3,4	80	3,2
900	36	30	50	18,7	5,0	118	6,6
1350	60	25	50	16,9	4,2	99	5,0
1350	69	30	50	20,1	6,3	147	9,8
1800	92	25	50	18,0	4,4	103	5,2
1800	108	30	50	21,2	7,1	165	12,1

DXRE 500x300-3-2.5							
Luftstrom [m³/h]	Druckverlust [Pa]	Luft Eintritt [°C]	Luft Eintritt [% RH]	Luft Austritt [°C]	Leistung [kW]	Flussmenge Kältemedium [kg/h]	Druckverlust Kältemedium [kPa]
1080	32	25	50	15,5	4,3	101	6,1
1080	36	30	50	18,3	6,4	149	11,9
1620	62	25	50	16,6	5,4	126	8,8
1620	70	30	50	19,8	7,9	186	17,6
2160	97	25	50	17,3	6,3	147	11,6
2160	110	30	50	20,9	8,9	208	21,7

DXRE 600x300-3-2,5							
Luftstrom [m³/h]	Druckverlust [Pa]	Luft Eintritt [°C]	Luft Eintritt [% RH]	Luft Austritt [°C]	Leistung [kW]	Flussmenge Kältemedium [kg/h]	Druckverlust Kältemedium [kPa]
1300	33	25	50	15,4	5,3	116	8,4
1300	37	30	50	17,8	8,2	180	18,5
1950	63	25	50	16,5	6,6	145	12,6
1950	71	30	50	19,6	9,7	213	25,2
2600	99	25	50	17,3	7,7	170	16,7
2600	112	30	50	20,8	11,0	241	31,5

DXRE 600x350-3-2,5							
Luftstrom [m³/h]	Druckverlust [Pa]	Luft Eintritt [°C]	Luft Eintritt [% RH]	Luft Austritt [°C]	Leistung [kW]	Flussmenge Kältemedium [kg/h]	Druckverlust Kältemedium [kPa]
1510	32	25	50	15,5	6,0	131	7,5
1510	36	30	50	18,4	8,7	192	12,8
2270	62	25	50	16,7	7,5	164	10,1
2270	70	30	50	19,8	11,0	242	18,6
3025	97	25	50	17,4	8,6	189	12,5
3025	110	30	50	21,0	12,4	272	22,6

DXRE 700x400-3-2.5							
Luftstrom [m³/h]	Druckverlust [Pa]	Luft Eintritt [°C]	Luft Eintritt [% RH]	Luft Austritt [°C]	Leistung [kW]	Flussmenge Kältemedium [kg/h]	Druckverlust Kältemedium [kPa]
2015	40	25	50	14,7	8,6	188	7,6
2015	44	30	50	17,4	12,5	274	13,3
3020	72	25	50	16,3	9,6	211	9,0
3020	83	30	50	19,3	14,7	323	17,4
4030	112	25	50	16,5	11,2	246	11,3
4030	130	30	50	20,2	16,9	370	20,0

DXRE 800x500-3-2.5							
Luftstrom [m³/h]	Druckverlust [Pa]	Luft Eintritt [°C]	Luft Eintritt [% RH]	Luft Austritt [°C]	Leistung [kW]	Flussmenge Kältemedium [kg/h]	Druckverlust Kältemedium [kPa]
2880	39	25	50	14,6	12,4	272	8,8
2880	44	30	50	17,3	18,1	398	15,7
4320	73	25	50	16,2	14,1	309	10,6
4320	84	30	50	19,1	21,8	477	21,2
5760	113	25	50	16,4	16,2	356	13,2
5760	131	30	50	20,2	24,5	538	25,9

DXRE 1000x500-3-2.5							
Luftstrom [m³/h]	Druckverlust [Pa]	Luft Eintritt [°C]	Luft Eintritt [% RH]	Luft Austritt [°C]	Leistung [kW]	Flussmenge Kältemedium [kg/h]	Druckverlust Kältemedium [kPa]
3600	40	25	50	14,3	16,3	356	15,1
3600	45	30	50	16,9	23,6	517	28,0
5400	74	25	50	15,9	18,7	411	19,0
5400	86	30	50	18,6	29,1	638	40,2
7200	116	25	50	16,7	21,4	470	23,8
7200	134	30	50	19,9	31,9	699	47,0

# Topvex Vorheizregister RB

Elektroheizregister



## Abmessungen

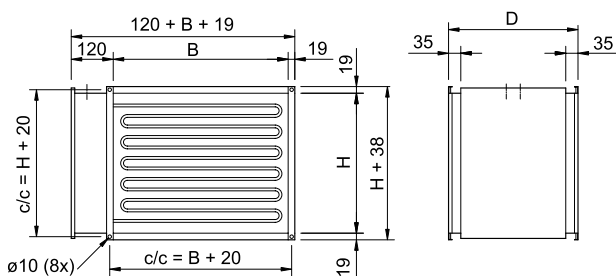

RB	Artikel-Nr.	B	H	D	Leistung (kW)
50-25	131085	500	250	500	12
50-30	131086	500	300	500	17
60-30	131043	600	300	500	17
60-40	131045	600	400	500	21
60-50	131047	600	500	370	27

Das elektrische Vorheizregister ist geeignet für die Kompaktlüftungsgeräte Topvex mit Gegenstromwärmeübertrager.

Installation im Außenluftkanal vor dem Lüftungsgerät innerhalb der isolierten Gebäudehülle. Das Vorheizregister dient zum Schutz der Vereisung des Gegenstromwärmeübertragers. Die Ansteuerung erfolgt bedarfsabhängig über ein 0 – 10 V Signal von dem Erweiterungsmodul. Dieses wiederum erhält über die Bus-Anbindung von dem Kompaktlüftungsgerät die entsprechenden Regelparameter.

Das Vorheizregister ist mit einer eingebaute Thyristorsteuerung, Strömungsverriegelung und einem manuell rückstellbaren Überhitzungsschutz auf der Außenseite des Deckels ausgestattet.

Vorheizregister-Set besteht aus:

- El. Vorheizregister
- Erweiterungsmodul
- Kanalsensor (Außenluft)
- Anleitung

# Topvex Vorheizregister CB

Elektroheizregister



## Abmessungen

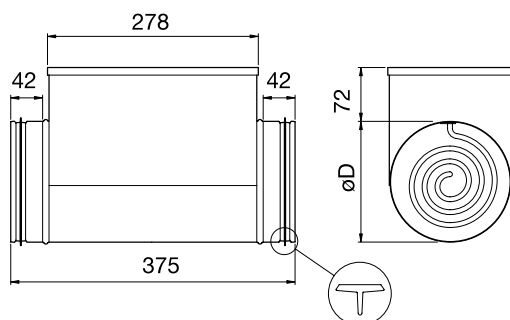

ØD = 250 mm

CB	Leistung (kW)	øD (mm)	Artikel-Nr.
250EL	9	250	131084
315EL	9	315	131010
400EL	9	400	131041

Das elektrische Vorheizregister ist geeignet für die Kompaktlüftungsgeräte Topvex mit Gegenstromwärmeübertrager.

Installation im Außenluftkanal vor dem Lüftungsgerät innerhalb der isolierten Gebäudehülle. Das Vorheizregister dient zum Schutz der Vereisung des Gegenstromwärmeübertragers. Die Ansteuerung erfolgt bedarfsabhängig über ein 0 – 10 V Signal von dem Erweiterungsmodul. Dieses wiederum erhält über die Bus-Anbindung von dem Kompaktlüftungsgerät die entsprechenden Regelparameter.

Das Vorheizregister ist mit einer eingebauten Thyristorsteuerung, Strömungsverriegelung und einem manuell rückstellbaren Überhitzungsschutz auf der Außenseite des Deckels ausgestattet.

Vorheizregister-Set besteht aus:

- El. Vorheizregister
- Erweiterungsmodul
- Kanalsensor (Außenluft)
- Anleitung



# Topvex Heizregister VBR

Warmwasserheizregister (PWW)



Wasserheizregister für Kanalanschluss mit feuerverzinktem Gehäuse und einem Heizelement aus Kupferrohren und Aluminiumlamellen. Bei kälteren Klimabedingungen sollte ein Frostschutz mit Frostschutzfühler eingebaut werden, um die Gefahr durch Frostschäden zu vermeiden. Das VBR Heizregister ist zur Montage in horizontalen Kanälen geeignet.

## Abmessungen

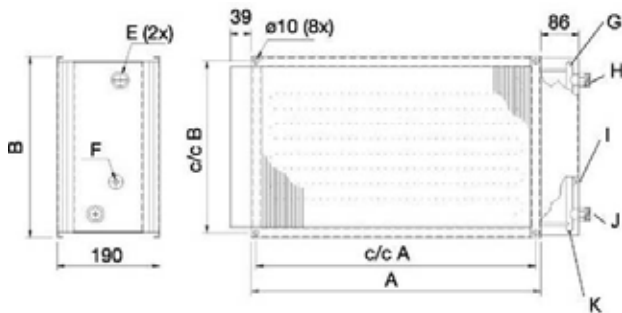

Legende	
VBR XX-XX-2	2 Rohrreihen
VBR XX-XX-3	3 Rohrreihen
VBR XX-XX-4	4 Rohrreihen
E	siehe Tabelle unten
F	G = 1/4
G	Entlüftungsschraube
H	Rücklauf
I	Anschluss für Frostschutzfühler
J	Vorlauf
K	Ablassschraube

VBR	A	c/c A	B	c/c B	E	Gewicht (kg)
VBR 40-20-2	438	420	238	220	R 3/4"	5.5
VBR 50-25-2	538	520	288	270	R 3/4"	7
VBR 50-30-2	538	520	338	320	R 3/4"	8
VBR 60-30-2	638	620	338	320	R 3/4"	9
VBR 60-35-2	638	620	388	370	R 3/4"	10
VBR 70-40-2	738	720	438	420	R 1"	12.5
VBR 80-50-2	838	820	538	520	R 1"	16
VBR 100-50-2	1038	1020	538	520	R 1"	18.5
VBR 40-20-4	438	420	238	220	R 3/4"	7
VBR 50-25-4	538	520	288	270	R 3/4"	9
VBR 50-30-4	538	520	338	320	R 1"	10.5
VBR 60-30-4	638	620	338	320	R 1"	11.5
VBR 60-35-4	638	620	388	370	R 1"	13
VBR 70-40-3	738	720	438	420	R 1"	15.5
VBR 80-50-3	838	820	538	520	R 1"	19
VBR 100-50-3	1038	1020	538	520	R 1"	22.5

# ODS Topvex

## Set zur Außenaufstellung



ODS Topvex SR

### Abmessungen

#### Topvex SR

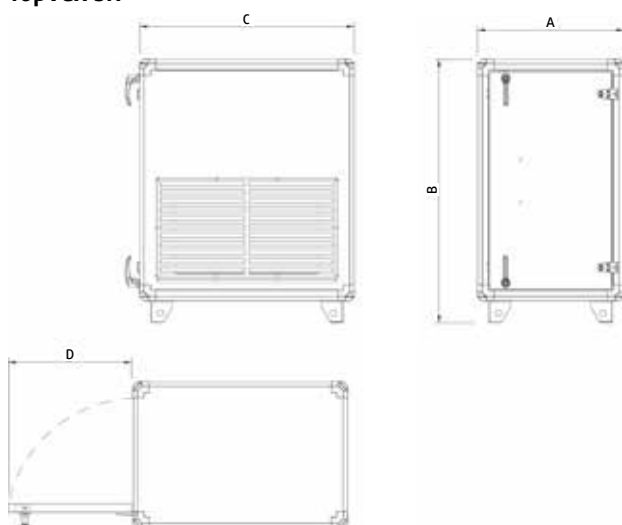

Ansaug- / Ausblasmodul für die Kompaktlüftungsgeräte Topvex. Das Set ist zur Außenaufstellung geeignet. Die Außenluft wird seitlich über das Wetterschutzgitter angesaugt. Um eine Rezirkulation zu vermeiden befindet sich der Fortluftauslass mit Wetterschutzgitter auf der Geräterückseite. Die örtlichen Richtlinien und Verordnungen sind zu prüfen.

Das Gehäuse besteht aus doppelschaligem Aluzink-Blech (AZ185), mit 50 mm innenliegender Mineralwolle zur Wärme- und Schalldämmung. Die große Revisionstüre vereinfachen die Inbetriebnahme und Wartung.

Das Set zur Außenaufstellung besteht aus folgenden Komponenten:

- Ansaug- / Ausblasmodul
- Montageanleitung

Achtung, die erforderlichen Absperrklappen sind separat erhältlich. Der Grundrahmen oder Sockel muss bauseits gestellt werden.

ODS Topvex	Artikel-Nr. (R / L)	A	B	C	D
SR03	134373	680	1060	750	600
SR04	134387	680	1140	850	600
SR06	134404	680	1230	1000	600
SR09 R / 09 L	134339 / 134338	890	1220	1120	805
SR11 R / 11 L	134897 / 134839	890	1330	1230	805

# Stellantrieb RVAZ4-24A



## Abmessungen

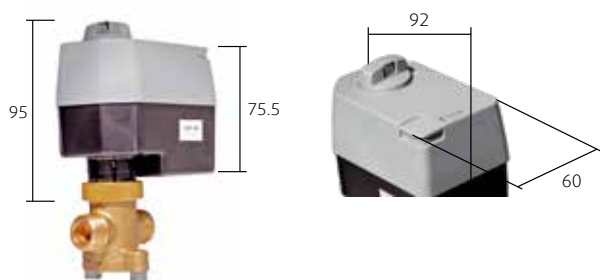

- Steuerung über ein 0 – 10 V-Signal
- 24 V AC Versorgungsspannung
- Manuelle Justierung
- Einfache Montage auf dem Ventil
- Hub 5,5 mm
- Justierung der Position

Der Stellantrieb RVAZ4 kann mit allen Ventilen der Baureihe ZTV/ZTR betrieben werden. Sie sind einfach zu montieren und besitzen eine klare Positionsanzeige. Der Hub des Stellantriebs kann manuell oder automatisch justiert werden.

Dieses Produkt entspricht der EMC-Richtlinie den europäischen harmonisierenden Normen EN60730-1:2000 und EN60730-2-8:2002 und trägt die CE-Kennzeichnung.



## Technische Daten

Artikel-Nr.	9862
Versorgungsspannung	24 V AC ±15%
Steuersignal	0 – 10 V DC
Stellweg	5 mm
Leistung	Max. 6 W
Hub	5,5 mm
Belastung	400 N
Umgebungstemperatur	0 °C bis 50 °C
Umgebungsfeuchte	Max. 95% RH
Schutzklasse	IP44

## Einfache Installation auf dem Ventil

Der Stellantrieb wird mit Hilfe einer Mutter auf dem Ventil befestigt. Die Montage sollte so erfolgen, dass die Achse innerhalb von 85° der senkrechten Bezugslinie A1 liegt und das Gehäuse sich oberhalb befindet.

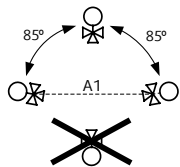

0 – 10 V DC Steuersignal, 24 V AC Stromversorgung und automatische Justierung des Nullpunkts und der Hublänge.

## Schaltbild

Steuersignal (0 – 10 V)	— rot —
Versorgungsspannung (G)	—schwarz— RVAZ4-24A
Neutral (G0)	—blau—

# Ventile ZTV / ZTVB und ZTR / ZTRB

Wasserventil / Heizwasser, 2/3-Wege-Ventil



3-Wege-Mischventil

2-Wege-Mischventil

## Technische Daten

Technische Daten	
Nenndruck	PN16 (1,6 MPa)
Anschluss	Externes Gewinde, siehe Tabelle unten
Stellverhältnis	50:1
Stellweg	5 mm
Max. Leckage	0% in geschlossener Stellung
Medium	Warm-, Kalt-, mit Glykol gemischtes Wasser (max. 30%).
Mediumtemp.	1 bis 110 °C
Material Gehäuse	Messing
Material Schaft	Edelstahl
Material Kegel	Messing
Material O-Ring	EPDM

Baugröße	ZTV / ZTVB Artikel-Nr.	ZTR / ZTRB Artikel-Nr.
DN 15	ZTV 15-0,4 9829	ZTR 15-0,4 9670
	ZTV 15-0,6 6571	ZTR 15-0,6 6573
	ZTV 15-1,0 9823	ZTR 15-1,0 9672
	ZTV 15-1,6 9824	ZTR 15-1,6 9673
DN 20	ZTV 20-2,0 9830	ZTR 20-2,0 9674
	ZTV 20-2,5 9825	ZTR 20-2,5 9677
	ZTV 20-4,0 9826	ZTR 20-4,0 9678
	ZTV 20-6,0 9827	ZTR 20-6,0 9679
DN 25	ZTVB 25-8,0 4738	ZTRB 25-8,0 9679
DN 32	ZTVB 32-15 2588	ZTRB 32-15 2596
DN 40	ZTVB 40-20 2589	ZTRB 40-20 2597

Ausführungen auf nächster Seite.

ZTV / ZTR und ZTVB / ZTRB sind 2- und 3-Wege-Kontrollventile, um das Warmwasser zum Heizregister zu steuern. Diese Ventile sind für den Einsatz mit dem RVAZ4 24A Stellantrieb vorgesehen.

## Funktion

Das 2-Wege-Ventil ist geschlossen, wenn der Schaft in der höchsten Position ist. Es ist komplett geöffnet, wenn der Schaft in der niedrigsten Position ist.

Das 3-Wege-Ventil ist zwischen Öffnung A und B (die Öffnungen befinden sich gegenüber) geschlossen, wenn der Schaft in der höchsten Position ist. In dieser Stellung ist das Ventil zwischen der niedrigsten Öffnung B und dem nach außen gehenden Anschluss AB geöffnet.

Wenn der Schaft in der niedrigsten Position ist, ist das 3-Wege-Ventil offen zwischen Öffnung A und AB und geschlossen zwischen der niedrigsten Öffnung B und der Anschlussöffnung AB.

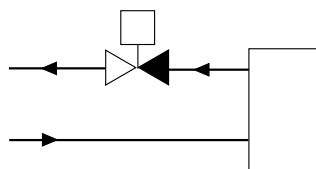

2-Wege-Ventil

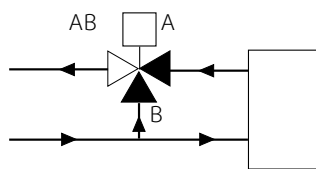

3-Wege-Ventil

### Abmessungen ZTV, 2-Wege Ventil

2-Wege-Ventil	Artikel-Nr.	Anschluss	G*	Kvs	Max. Differenz
ZTV 15-0,4	9829	DN15	1/2"	0,4	350 kPa
ZTV 15-1,0	9823	DN15	1/2"	1,0	350 kPa
ZTV 15-1,6	9824	DN15	1/2"	1,6	350 kPa
ZTV 20-2,0	9830	DN20	3/4"	2,0	250 kPa
ZTV 20-2,5	9825	DN20	3/4"	2,5	250 kPa
ZTV 20-4,0	9826	DN20	3/4"	4,0	150 kPa
ZTV 20-6,0	9827	DN20	3/4"	6,0	150 kPa

\* Außengewinde

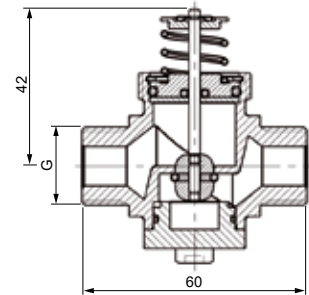

### Abmessungen ZTVB, 2-Wege Ventil

2-Wege-Ventil	Artikel-Nr.	Anschluss	d*	L	L1	H	Kvs	Max. Differenz
ZTVB 25-8,0	4738	DN25	1"	90	44	65	8,0	250 kPa
ZTVB 32-15	2588	DN32	1 1/4"	105	43	64	15,0	250 kPa
ZTVB 40-20	2589	DN40	1 1/2"	120	48	68	20,0	250 kPa

\* Innengewinde

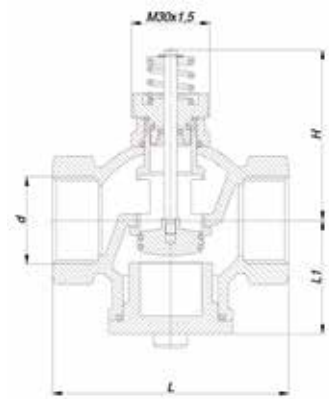

### Abmessungen ZTR, 3-Wege Ventil

3-Wege-Ventil	Artikel-Nr.	Anschluss	G*	Kvs	Max. Differenz
ZTR 15-0,4	9670	DN15	1/2"	0,4	350 kPa
ZTR 15-1,0	9672	DN15	1/2"	1,0	350 kPa
ZTR 15-1,6	9673	DN15	1/2"	1,6	350 kPa
ZTR 20-2,0	9674	DN20	3/4"	2,0	250 kPa
ZTR 20-2,5	9677	DN20	3/4"	2,5	250 kPa
ZTR 20-4,0	9678	DN20	3/4"	4,0	100 kPa
ZTR 20-6,0	9679	DN20	3/4"	6,0	100 kPa

\* Außengewinde

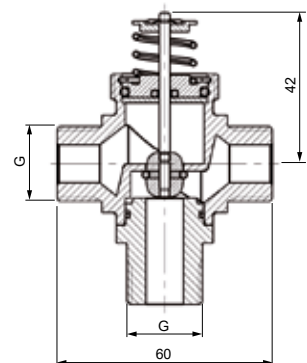

### Abmessungen ZTRB, 3-Wege Ventil

3-Wege-Ventil	Artikel-Nr.	Anschluss	d*	L	L2	H	Kvs	Max. Differenz
ZTRB 25-8,0	4735	DN25	1"	90	67	65	8,0	250 kPa
ZTRB 32-15	2596	DN32	1 1/4"	105	75	66	15,0	250 kPa
ZTRB 40-20	2597	DN40	1 1/2"	120	85	68	20,0	250 kPa

\* Innengewinde

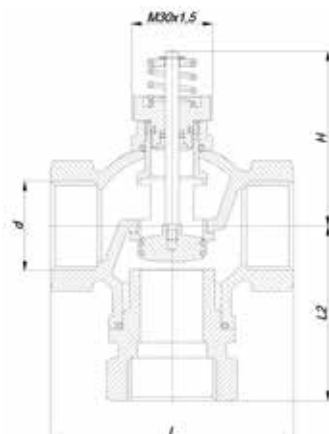

# Verbindungsstutzen ASF



## Flexibler Verbindungsstutzen

Der Stutzen besteht aus verzinktem Stahl mit neoprenbeschichtetem Gewebe. Er ist ausgelegt für Temperaturen bis zu 120 °C. Zusätzlich verfügt er über Doppeldichtungen auf beiden Seiten.

### Abmessungen

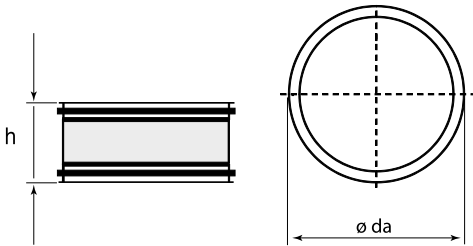

ASF	Artikel-Nr.	Øda	h
250	2716	250	226
315	2718	315	226
400	311990	400	226
500	311991	500	226
630	311992	530	226

# Verbindungsstutzen DS



## Rechteckige flexible Verbindungsstutzen

Genormte Standardflansche ermöglichen eine Überbrückung von 100 – 158 mm. Die Flanschbreite beträgt 20 mm. Aus verzinktem Stahlblech mit kaschierem, hochreißfestem Gewebeband.

### Abmessungen

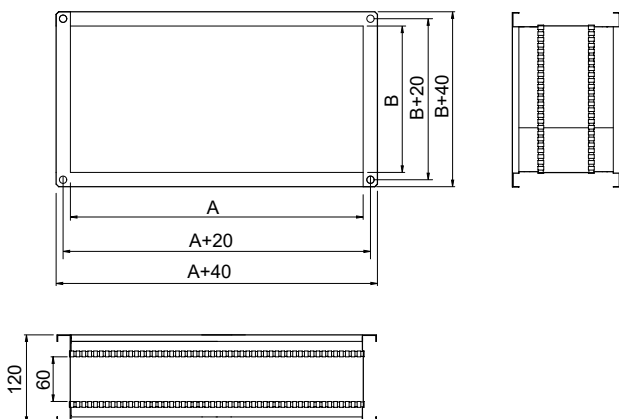

DS	Artikel-Nr.	A	B
30-15	1537	300	150
40-20	1539	400	200
50-25	1542	500	250
50-30	1544	500	300
60-30	1547	600	300
60-35	1549	600	350
70-30	14150	700	300
70-40	1551	700	400
80-35	14128	800	350
80-50	1553	800	500
100-35	15158	1000	350
100-50	1555	1000	500

# Kombigitter CVVX

In Weiß oder Schwarz



## Abmessungen

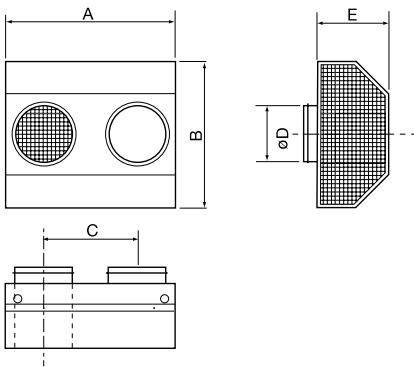

CVVX	Artikel-Nr.	Farbe	A	B	C	ØD	E
125	26421	schwarz	418	291	185	125	130
125	26422	weiß	418	291	185	125	130
160	25394	schwarz	470	362	215	160	130
160	25396	weiß	470	362	215	160	130
200	25395	schwarz	550	402	255	200	130
200	25397	weiß	550	402	255	200	130
250	8498	schwarz	680	550	350	250	136
250	146260	weiß	680	550	350	250	136
315	8499	schwarz	810	658	415	315	139
315	146261	weiß	810	694	415	315	139
400	6236	schwarz	1.012	694	465	400	193
400	146262	weiß	1.012	694	465	400	193
500	6237	schwarz	1.162	994	565	500	223
500	146263	weiß	1.162	994	565	500	223

## Konstruktion

Das Kombigitter für Außen- und Fortluft ist aus verzinktem Stahlblech gefertigt, pulverbeschichtet in schwarz (RAL 9005) oder weiß (RAL 9016) und wird an die Außenwand montiert. Der Lufteinlass und der Luftauslass sind voneinander getrennt, so dass kein „Kurzschluss“ entstehen kann. Das Kombigitter ist in sieben Größen verfügbar.

## Montage

Die Montageplatte wird auf der Wand befestigt. Die Vorderfront wird mit vier Schrauben an der Montageplatte verschraubt. Sie kann jederzeit für Reinigungszwecke wieder entfernt werden. Das Gitter kann mit dem Fortluftauslass links oder rechts montiert werden.

## ! Weiteres Zubehör

### Luftauslässe und Drosseleinrichtungen

Systemair bietet zahlreiche Luftauslässe und auch Drosseleinrichtungen an, die zusätzlich für ein angenehmes Raumklima sorgen. Ausführliche Informationen sind unter [design.systemair.com](http://design.systemair.com) zu finden.



# Ansauggitter ITA



## Abmessungen

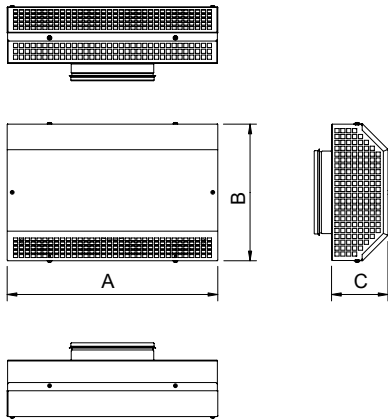

Aus galvanisiertem Stahl mit schwarzer Pulverbeschichtung. Sechs Schrauben an der Vorderseite ermöglichen eine einfache Montage und Demontage zur Reinigung.

ITA	Artikel-Nr.	A	B	C	Anschluss
200	8421	502	325	135	ø200
250	8422	602	352	135	ø250
40-20	8494	502	325	135	400x200
50-25	8495	602	352	135	500x250
60-30	8496	702	402	165	600x300
70-40	8497	802	502	165	700x400

# Topvex VAV-Set

druckkonstant



Das VAV-Set (druckkonstant) ist erforderlich um die Kompaktlüftungsgeräte Topvex auf VAV-Regelung umzurüsten. Das Set besteht aus zwei Drucksensoren, Druckschläuche, Verbindungskabel (4 m) und einer Kurzanleitung. Über die Bedieneinheit muss die Regelung gemäß Beschreibung in der Kurzanleitung umgestellt werden.

Artikel-Nr.	Gewicht
145946	0,91 kg

# Revisionschalter BWS



- Revisionschalter
- 4-p. 400V AC23
- Kunststoffgehäuse IP65
- Grauer, seitlicher Griff zur Bedienung

BWS	Artikel-Nr.	Leistung (kW)
416 TPSN	206735	16A / 7,5kW
425 TPSN	206737	25A / 11kW



# T 120

## Zeitschaltuhr



Die T 120 ist eine Zeitschaltuhr mit 120 Minuten Betriebszeit. Sie wird mit Flansch zur Befestigung im Gerätegehäuse geliefert. Ein Gehäuse für Aufputzmontage ist als Zubehör erhältlich. Der Schalter kann zum Öffnen und Schließen von Schaltkreisen eingesetzt werden. Zur Wechselschaltung kann eine Brücke verwendet werden. Die Zeitschaltuhr ist für die Regelung der Fünfstufentransformatoren REU und RTRDU geeignet.

Artikel-Nr.	
5165	Zeitschaltuhr
5137	Einbaurahmen für T120

# NaviPad

Verlängerungskabel 10 m



Cat5e 1 GBit/s LAN Verlängerungskabel  
Netzwerkverlängerung schwarz

- Eignet sich für Übertragungsgeschwindigkeiten von 10/100/1000 MBit/s
- Cat 5e. Patchkabel F/UTP, foliengeschirmt
- Rastnasen-Schutz
- Kabel und Steckerfarbe Schwarz
- Spezifikation nach ISO IIEC 11801 und EN50173
- Belegung nach TIA/EIA 568 B.2-1
- ROHS konform
- RJ45 Stecker auf RJ45 Kupplung
- Vergoldete Steckerkontakte (50 my)
- Belegung 1:1

Artikel-Nr.	
316350	NaviPad Verlängerungskabel

# Siphon



Siphon, geeignet für die Kompaktlüftungsgeräte Topvex mit Kondensatanschluss.

Anschluss: Ø32 mm

Artikel-Nr.	Gewicht
206263	0,18 kg

# SDF

## Gleitschienen-Set



Gleitschienenset für die Revisionstüren der Kompaktlüftungsgeräte Topvex FC und FR.

Optimal geeignet bei Montage in der Zwischendecke mit beengten Platzverhältnissen.

SDF	für Topvex	Artikel-Nr.
03	FR03	111559
06	FR06	111560
08	FR08	111561
11	FR11	111562
02	FC02	112627
04	FC04	112628
06	FC06	112663

# Filterwächter MFRO

## U-Rohr-Manometer



Einfaches und kompaktes U-Rohr-Manometer. U-Rohr, Schläuche, Stutzen, Schrauben, Messflüssigkeit sowie Skala zum Ablesen der Filterdruckdaten sind im Lieferumfang enthalten. Montagelöcher befinden sich auf der Vorderseite des Geräts.

### Technische Daten

Messbereich: 0 – 1.200 Pa

Abmessungen: 180 x 30 mm

Artikel-Nr.	
6688	MFRO Differenzdruckmanometer

# Filter

## Taschenfilter nach ISO 16890



Ate Filterklasse	Neue Filtereinteilung nach ISO 16890 und Filterwirkungsgrad	
DIN EN 779	ISO ePM1	ISO ePM10
M5	-	> 50%
F7	50 – 65%	-

Serienmäßig sind die Topvex Kompaktlüftungsgeräte mit einem Taschenfilter ePM1 60% (F7) in der Außenluft und einem Taschenfilter ePM10 60% (M5) in der Abluft ausgestattet.





**Filterpreisliste 2019**  
 Ausführliche Informationen zu den Systemair Filtern sind in der Filterpreisliste 2019 zu finden oder unter [www.systemair.de](http://www.systemair.de)



# Ausführungsvarianten Topvex-Geräte

Systemair Lüftungsgeräte sind in **linker** und **rechter** Ausführung lieferbar. Diese hängt von der Lage der Zuluft ab. Für die richtige Auswahl sorgt unsere Ausführungsübersicht.

 = Zuluft

 = Fortluft

 = Abluft

 = Außenluft

## Ausführungen Topvex FC

Linke Ausführung

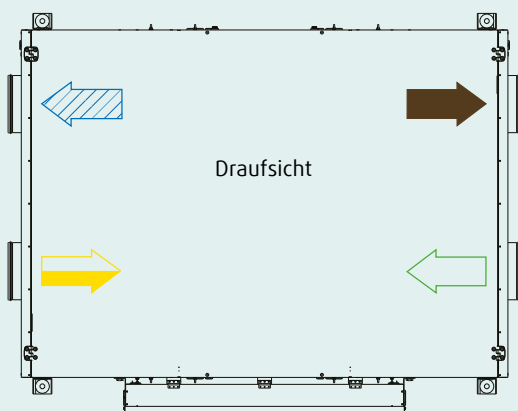

Rechte Ausführung

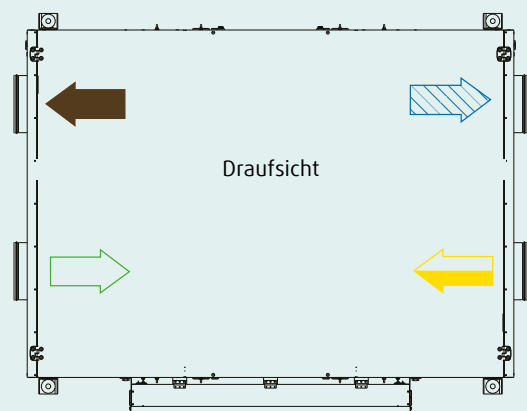

## Ausführungen Topvex FR – Deckenmontage

Linke Ausführung

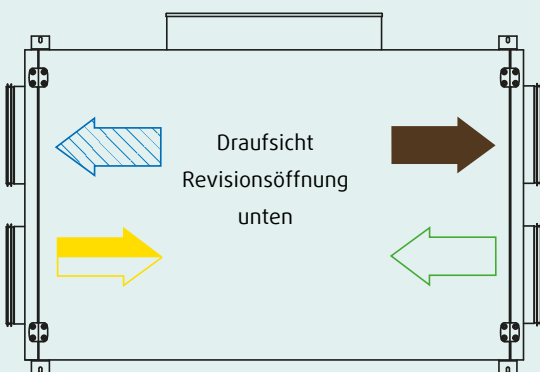

Rechte Ausführung

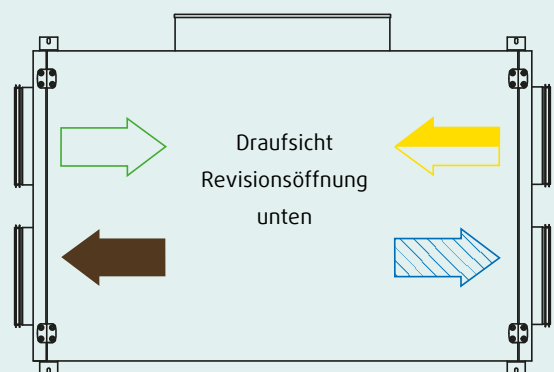

## Ausführungen Topvex FR – Bodenmontage

Linke Ausführung

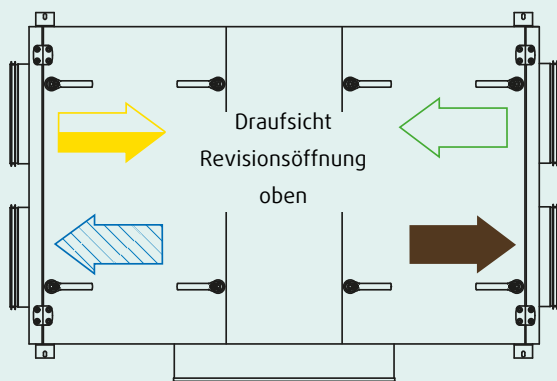

Rechte Ausführung

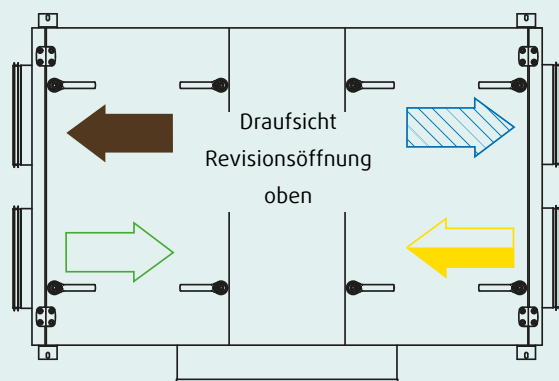

## Ausführungen Topvex FR – Wandmontage

Linke Ausführung

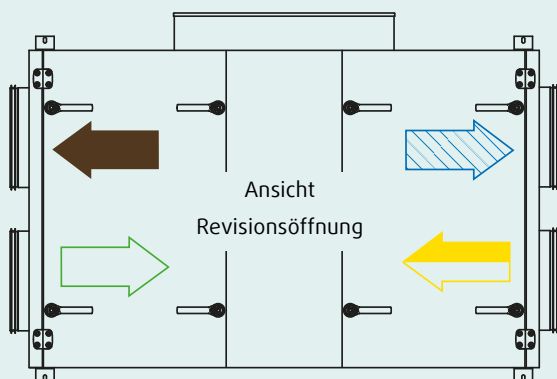

Rechte Ausführung

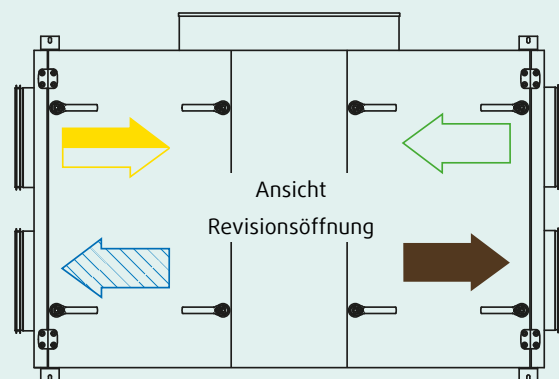

Das Gerät darf nicht mit einem elektrischen Anschlusskasten, der nach unten zeigt, installiert werden!

## Ausführungen Topvex FR – Wandmontage vertikal

Linke Ausführung

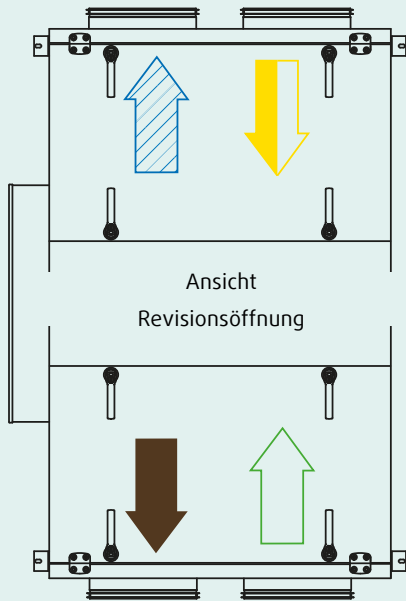

Rechte Ausführung

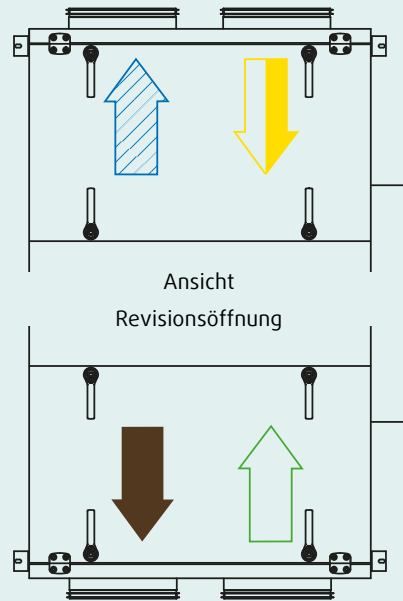

Eine senkrechte Installation an der Wand mit nach unten gerichteter Zuluft ist nicht zulässig.

## Ausführungen Topvex TR

Linke Ausführung

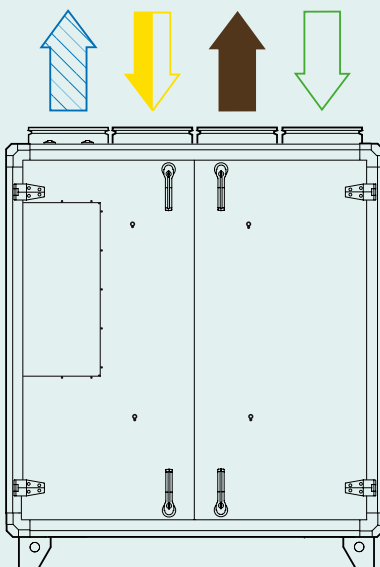

Rechte Ausführung

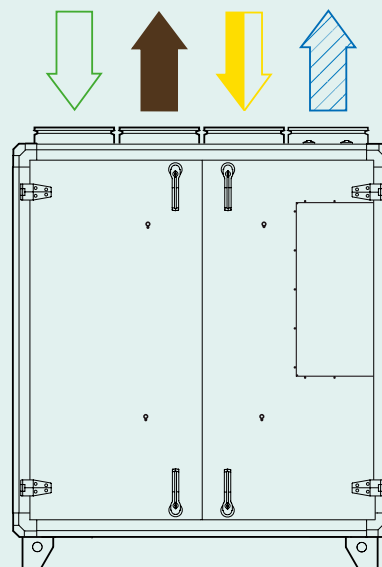

## Ausführungen Topvex SR

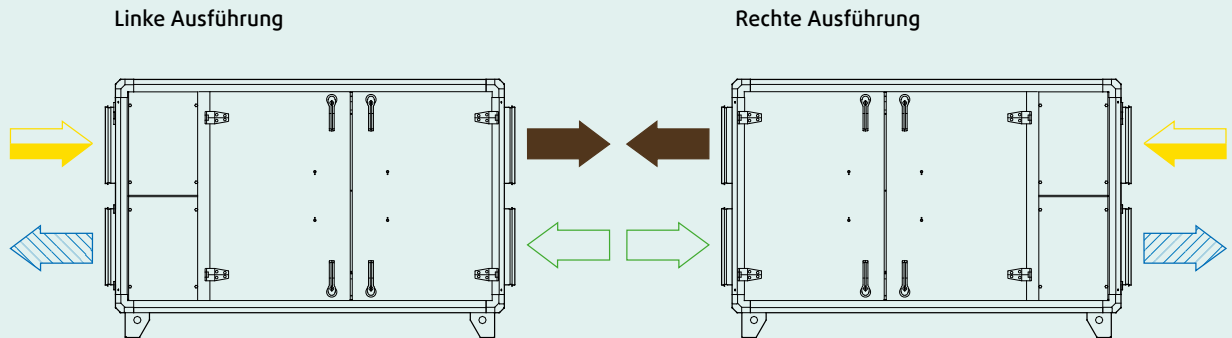

## Ausführungen Topvex TX/C

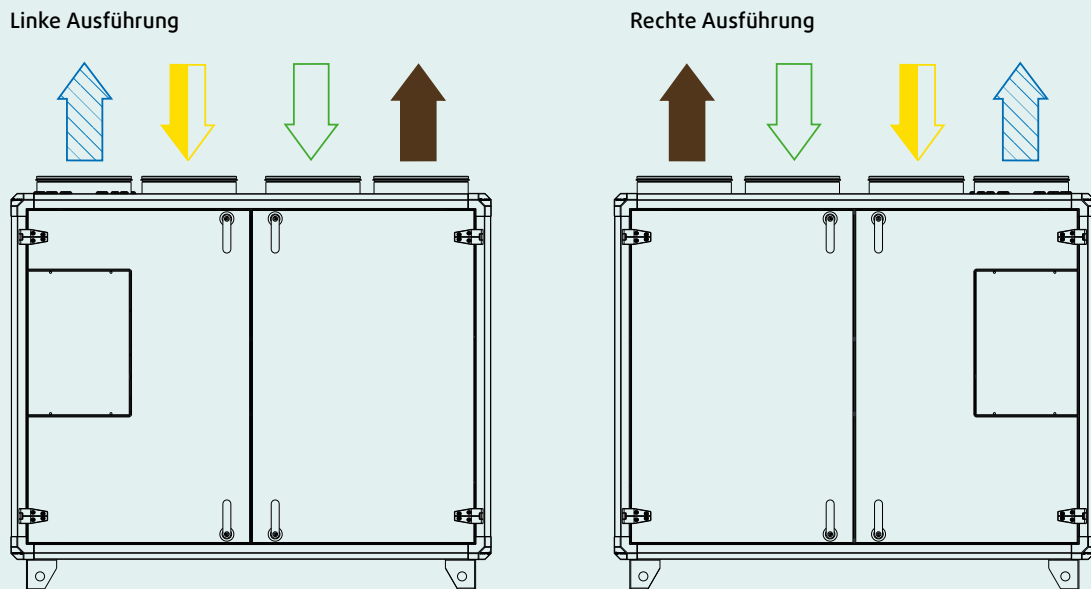

Das Gerät ist für eine Installation auf dem Boden vorgesehen. Anschlüsse sind links und rechts möglich.

## Ausführungen Topvex SX/C

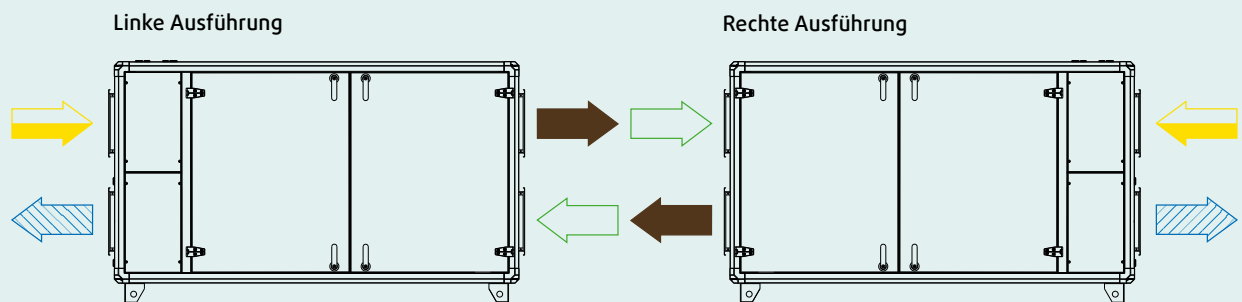

Das Gerät ist für eine Installation auf dem Boden vorgesehen. Anschlüsse sind links und rechts möglich.

Systemair weltweit



3

Distributionszentren

50

Länder mit Vertriebsgesellschaften





27

Produktionsstandorte

Immer an  
Ihrer Seite!

# Index

## A

Anlegesensor Temperatur..... 56  
Ansauggitter ITA..... 240  
ASF ..... 238  
Aussentemperaturfühler..... 214

## B

BFT Filter ..... 242  
Brandschutzklappen Modul 6 ..... 219  
BWS 416 TPSN ..... 240

## C

CB Anschluss Set ..... 57  
CE/CD Kupplung..... 56  
CO<sub>2</sub>DT-R..... 213  
CO<sub>2</sub>RT-R-D..... 213  
CO<sub>2</sub>-Sensor Kanaleinbau ..... 213  
CO<sub>2</sub>-Sensor Kanalmontage ..... 213  
CO<sub>2</sub>-Sensor ohne Display ..... 212  
CO<sub>2</sub>-Sensor mit Display..... 212  
CO<sub>2</sub>-Sensor Wandmontage..... 56  
CO<sub>2</sub>-Transmitter Kanalmontage ... 213  
CO<sub>2</sub>-Transmitter Wandmontage ..... 56  
CompactLine ..... 207  
CompactLine Optima ..... 205  
CVVX ..... 239  
CWK ..... 226

## D

Deckenmontageset..... 58  
DS ..... 238  
DXRE ..... 230

## E

ErP-Richtlinie..... 16  
EU-Verordnung..... 19

## F

Federrückstellklappe ..... 56  
FGT ..... 184  
Filter ..... 242

Filterset PHI ..... 59  
Filterwächter MFRO ..... 242  
FK ..... 222  
Flachgerät F..... 192  
Flachgerät FLG ..... 186  
FLG ..... 186

## G

Geniox ..... 198  
Green Ventilation..... 22

## H

HMH Kanalhygrostat..... 215  
HU Raumhygrostat..... 215

## I

Irisblende SPI..... 56  
ITA ..... 240

## J

## K

Kanaltemperatursensor..... 56  
KLG ..... 204  
Kombigitter aus Stahlblech..... 56  
Kombigitter CVVX..... 239  
Kombisensor Wandmontage ..... 56  
Kompaktgerät FGT..... 184  
KRM ..... 219  
Kubisches Gerät K ..... 194  
Kühlregister – CWK..... 226  
Kühlregister – DXRE..... 230  
Kühlregister – PGK ..... 228

## L

LDC ..... 221  
LDC-B ..... 221  
LDR ..... 220  
LDR-B ..... 220

## M

MFRO ..... 242  
Mod 6/230V+2KRM ..... 219

## N

Nachheizregister elektrisch..... 61  
Nachheizregister Wasser..... 63  
NaviPad..... 241

## O

Ökodesign..... 19  
ODS Topvex ..... 234

## P

PGK ..... 228  
PHI Filter-Set ..... 65  
PKIR3G..... 218  
PKIS3G..... 217

## Q

## R

Raumtemperatursensor ..... 56  
Relaisbox für Absperrklappe ..... 56  
Revisionschalter BWS ..... 240  
RTF Access..... 215  
RVAZA-24A..... 235

## S

SAVE control..... 26  
SAVE touch (HMI) Bedieneinheit 64  
SAVE touch IAM Internet-K' modul. .... 64

SAVE touch Wandmontagerahmen	64
SAVE VSR	34
SAVE VTC	28
SAVE VTR	40
Schalldämpfer LDC	221
Schalldämpfer LDC-B	221
Schalldämpfer LDR	220
Schalldämpfer LDR-B	220
Schalldämpfer SCD	222
SCD	222
SDF	242
S-ED-RU-DFO	216
S-ED-TOUCH	216
Siphon	241
Spannungsversorgung Stellantrieb	57
SPI	56
Stellantrieb für Mischventil	57
Stellantrieb RVAZ4-24A	235
Systemair Access	73
Systemair NaviPad	74

## T

T 120	241
Teleskopaufhängung	58
TG-KH / PT1000	214
TG-R5 / PT1000	214
TG-UH / PT1000	214
TIME	202
TIME Outdoor	203
Topvex FC	94
Topvex FR	104
Topvex SC	154
Topvex SF	82
Topvex SoftCooler SR	150
Topvex SoftCooler TR	132
Topvex SR	136
Topvex SX/C	176
Topvex TR	116
Topvex TX/C	168
Topvex VAV-Set	240
Topvex Vorheizregister CB	232
Topvex Vorheizregister RB	232

Topvex Vorheizregister VBR	233
TUNE-AHU	224
TUNE-AHU-R	225

## U

## V

VAV/CAV-Set SAVE control	60
VAV/CAV-Set SAVE touch	56
VAV-Set	240
Ventile ZTV / ZTR und ZTR / ZTRB	236
Verbindungsstutzen ASF	238
Verbindungsstutzen DS	238
Vorheizregister elektrisch	65
VK Verbindungskabel	64

## W

Wandmontageset	58
Warmwasserheizregister	233

## X

## Y

## Z

ZTR	236
ZTV	236
Zuluftfilter F7	242
Zuluftfilter G3	242
Zuluftfilter G5	242
Zuluftfilter M5	242

**Systemair GmbH**

Seehöfer Straße 45  
D-97944 Boxberg

Tel.: +49 7930 9272-0  
Fax: +49 7930 9272-92  
Mail: [info@systemair.de](mailto:info@systemair.de)

Systemair - März 2019 - E2028



[www.systemair.de](http://www.systemair.de)