



## Balkon und Fassade

Bewegliche Elemente aus Glas





Ein offener Blick ins Freie, lichtdurchflutete Wohnräume und ein nahezu ganzjährig nutzbarer Platz an der Sonne: Gebäudehüllen müssen die heterogenen Anforderungen an Schutz und Freiraum gleichermaßen erfüllen. Solarlux hat sich daher spezialisiert auf großflächige Öffnungen, die Licht und Frischluft hineinlassen und gleichzeitig Schutz vor Lärm, Kälte, Hitze und Wind bieten.

## Inhalt

Balkon und Fassade	<a href="#">06</a>
Vorteile	<a href="#">08</a>
Systemübersicht	<a href="#">10</a>
Anwendungsfelder	<a href="#">14</a>
Wärme gedämmte Balkon- und Fassadensysteme	<a href="#">20</a>
Ungedämmte Balkon- und Fassadensysteme	<a href="#">36</a>
Referenzprojekte	<a href="#">56</a>
Über uns	<a href="#">78</a>

## Balkon und Fassade

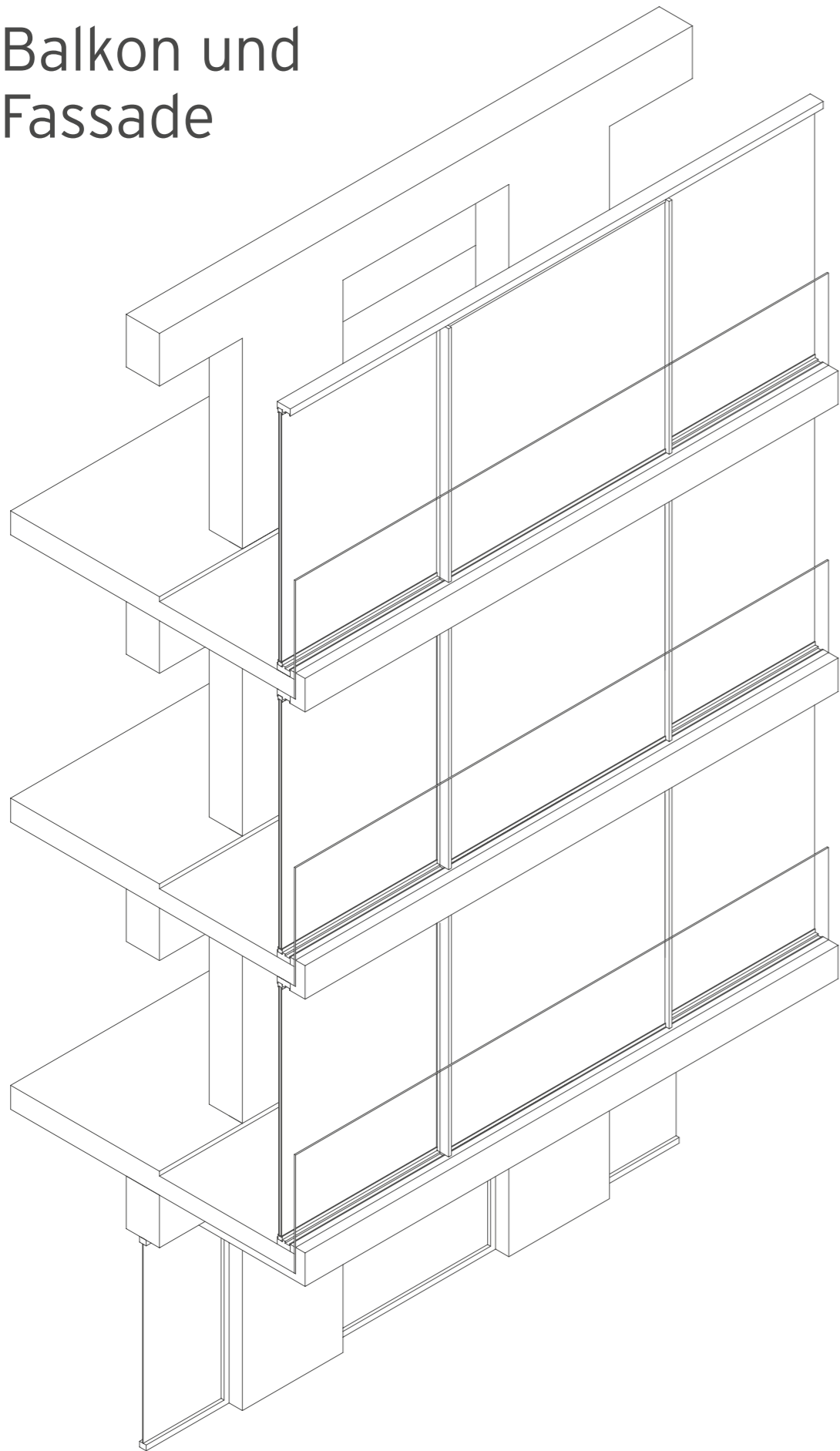

Vorteile  
 Systemübersicht  
 Anwendungsfelder Neubau  
 Anwendungsfelder Sanierung

---

Der Bedarf an städtischem Wohnraum ist ungebrochen hoch. Gleichzeitig gilt es, große Wohnungsbestände energetisch zu sanieren. Investoren und Wohnungsunternehmen stehen vor der zentralen Herausforderung, sowohl attraktiven Wohnraum zu schaffen als auch ambitionierte Klimaziele zu erfüllen. Lärmemissionen sowie sich ändernde klimatische Bedingungen erfordern heute zusätzliche Schutzmaßnahmen für Fassaden, Loggien und Balkone. Langlebige, wartungsarme und bedarfsgerechte Solarlux-Verglasung - entweder als wärmegeämmte oder als ungedämmte Lösung - erfüllt die Ansprüche an gesunden und gut vermietbaren Wohnraum. Der Einsatz flexibler Verglasungslösungen schafft qualitativ hochwertige und ruhige Wohnungen, die den zukünftigen Anforderungen standhalten. Alle Systeme lassen sich im Neubau wie in der Sanierung einsetzen.

## Vorteile



### Wärmedämmung und Energieeinsparung

Sowohl aus globaler Perspektive als auch aus dem Blickwinkel des Bewohnenden ist es erforderlich, dass Wohngebäude weniger Energie verbrauchen. Balkon- und Fassadenverglasungen leisten als zweite ungedämmte Hülle einen wichtigen Beitrag, um die Wärmeverluste zu reduzieren. Sie erschaffen eine Pufferzone, die passive solare Energie nutzt. Die gedämmten Glas-Faltwände von Solarlux - auch in Kombination mit dem vorgehängten Fassadenmodul - bieten eine optimale Wärmedämmung.



### Schallschutz und Lüftung

Stadtneue Wohnungen sind beliebter denn je, doch Industrie- und Verkehrslärm bringen oft große Herausforderungen mit sich. Solarlux Balkonverglasungen sorgen für optimalen Schallschutz - Wohnraum an stark befahrenen Straßen wird so deutlich attraktiver. Auch die mechanische Belüftung durch Spaltlüfter oder in die Verglasung integrierte Kippfenster lässt sich durch Solarlux-Systeme realisieren.



### Wind- und Wetterschutz

Der Einsatz von Solarlux-Systemen sorgt nicht nur für die Erweiterung des Nutz- bzw. Wohnraums, sondern schafft echte Standortvorteile: Die flexiblen Vergasungslösungen sorgen für perfekten Wind- und Wetterschutz und eine längere Nutzung des Balkons. Regen perlt ab, Wind bleibt draußen und an sonnigen Tagen lassen sich die Glaselemente komplett öffnen.

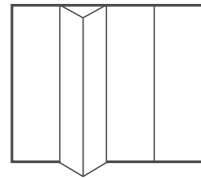

## Systemübersicht: wärmegeklämmt

**Glas-Faltwände**

Hoch wärmegeklämmt Aluminiumsysteme mit 3-fach-Verglasung für die maximale Öffnung von Räumen und die schwellenlose Verbindung von innen und außen.

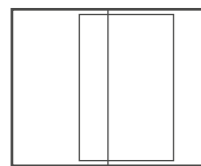
**Schiebesysteme**

Hoch wärmegeklämmt Aluminiumsysteme mit 3-fach-Verglasung für maximale Transparenz durch besonders schmale Profile.

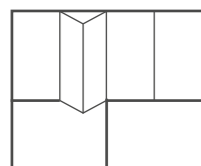
**Fassadenmodul**

Flexibles wärmegeklämmtes Modulsystem zur Verglasung von Loggien und Balkonen oder auch ganzen Fassaden. Dank der Glas-Faltwand wird der Balkoncharakter erhalten.

**Fenster und Türen**

Jede Produktgruppe von Solarlux kann durch Festelemente, Dreh-Kipp-Fenster oder Türen ergänzt werden, die auf demselben Profil basieren.

## Systemübersicht: ungedämmt

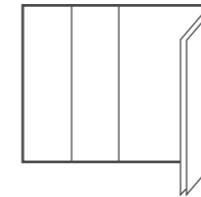
**Schiebe-Dreh-Systeme**

Volltransparentes Ganzglas-System mit maximaler Schalldämmung von 30 dB bei voller Ausstattung. Fast vollständige Öffnung des Balkons durch Eindrehen der Flügel. Leichte Reinigung von der Innenseite des Balkons und höhere Energieeffizienz durch Pufferfunktion.

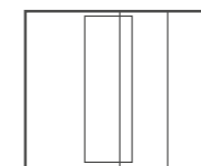
**Schiebesysteme**

Mehrspuriges Ganzglas-System für den Einsatz bei besonders hohen statischen Anforderungen, wie etwa aufgrund hoher Windlasten. Großformatige Öffnung bis zum Festelement.

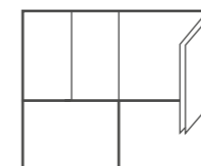
**Fassadenmodul**

Vorhang-Fassadenmodul mit umlaufendem Rahmen, Brüstung und Schiebe-Dreh-Verglasung zur vollständigen Verglasung von Loggien. Höchste Schalldämmung.

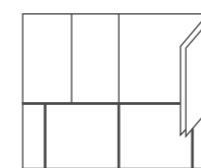
**Ganzglas-Brüstung**

Modulare Ganzglas-Brüstung mit Verglasung und unten aufstehender Konstruktion. Vollglasoptik dank rückseitiger Vertikalpfosten.

Ref. 704

Alle Referenzen finden Sie  
unter Angabe der  
Referenznummer (Ref.)  
in unserer Datenbank  
*Spaces*



## Anwendungsfelder Neubau



### Schallschutz

Wohngebäude Sengelmannstraße, Hamburg  
 SAGA Siedlungs-AG  
 Ganzglas-Brüstung und Schiebe-Dreh-System  
 Ref. 1803



### Wetterschutz

Wohngebäude *Stories*, Amsterdam  
 Olaf Gipser Architects  
 Schiebe-Dreh-System  
 Ref. 1826



### Fassadenöffnungen

Apartmenthaus *SKY-living*, Bad Nauheim  
 RAAB.SCHMALE Planungsgesellschaft mbH  
 Schiebefenster cero  
 Ref. 1758



## Anwendungsfelder Sanierung



### Serielle Sanierung

Wohnanlage, Herford  
GAP-Solution GmbH  
Glas-Faltwand  
Ref. 752



### Energetische Sanierung

Mehrfamilienhaus, Kiel  
Architekturbüro abtw  
Schiebe-Dreh-System  
Ref. 953



### Erweiterung

Wohnkomplex, Hattingen  
Dipl.-Ing. Heinz Degener  
Glas-Faltwand  
Ref. 1120



Ref. 1899 Wohngebäude Vorgebirgsgärten in Köln

## Wärmege­dämmte Balkon- und Fassadensysteme

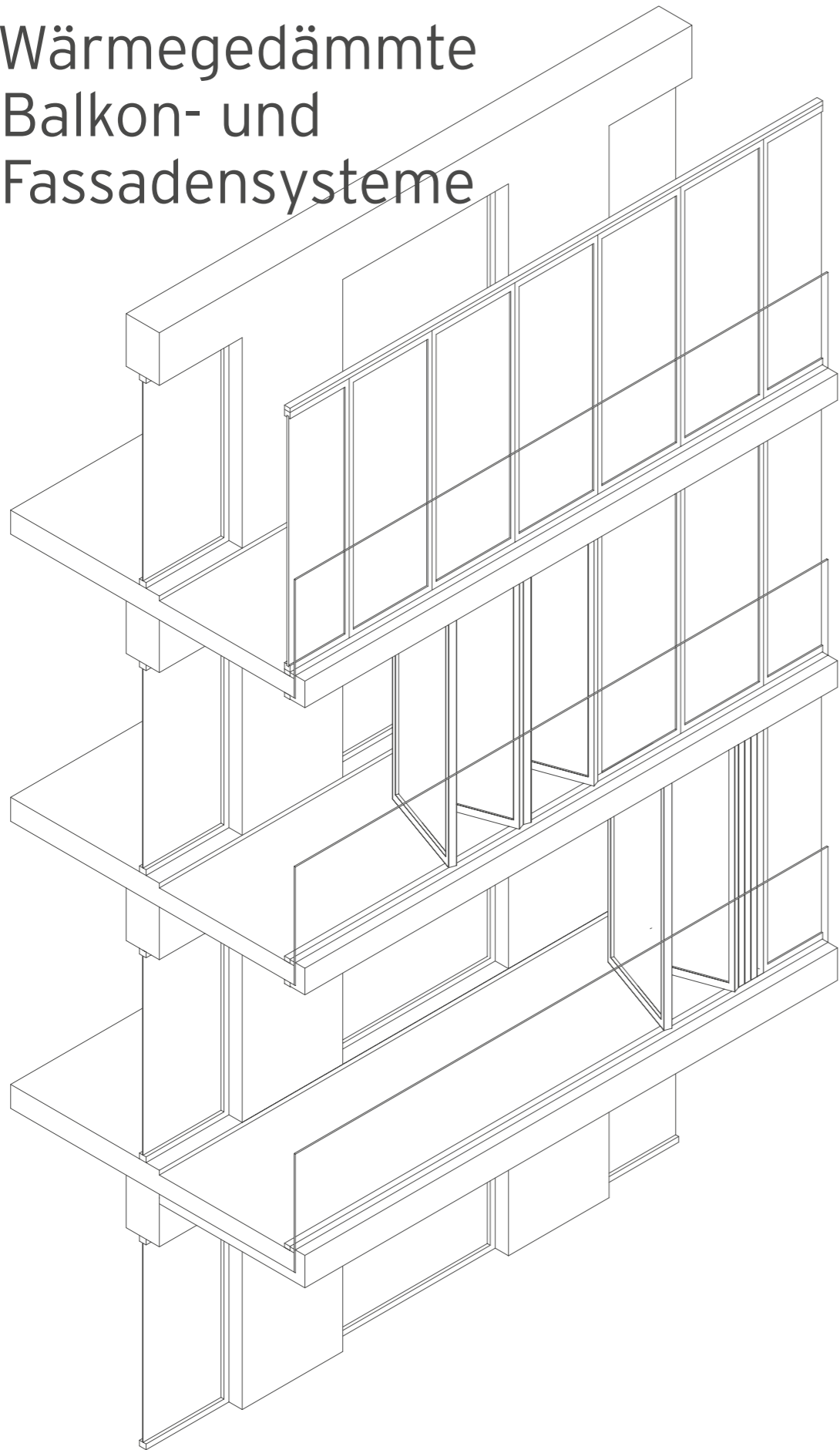

Glas-Faltwände  
Schiebetüren  
Fassadenmodul  
Schiebefenster cero  
Referenzen

---

Glas-Faltwände, Schiebefenster und -türen stellen hochwertige Lösungen für die Öffnung von Fassaden dar. Dank der wärmege­dämmten Profile vermö­gen sie sogar mehr als das. Die Solarlux-Systeme versetzen Architekten und Planer in die Lage, Fassaden durchgängig als Ganzglas-Lösungen zu konstruieren. Öffnungsvarianten werden dabei projektspezifisch konfiguriert. Glas-Faltwände eignen sich darüber hinaus hervorragend, um die vermietbare Fläche zu erweitern bzw. den Wohnraum als Freisitz mit Balkoncharakter zu nutzen.

## Glas-Faltwände



### Flexible Übergänge für offenes Wohnen

Das wärmegeämmte Glas-Faltwand-System Ecoline bietet bei einer Bautiefe von 67 mm durchgängig die schlanke Ansichtsbreite von 99 mm im Flügelstoß. Grund dafür ist das Herzstück der Solarlux Glas-Faltwände: der bionicTURTLE, ein patentierter Isoliersteg, der verschiedene technische Details in sich vereint. Seine Form ermöglicht äußerst schlanke Profile - und das auch bei großen Flügeln und hohen Flügelgewichten. Zudem dient er zur Aufnahme von Verriegelung und Beschlügen und gewährleistet perfekte Isolierung.

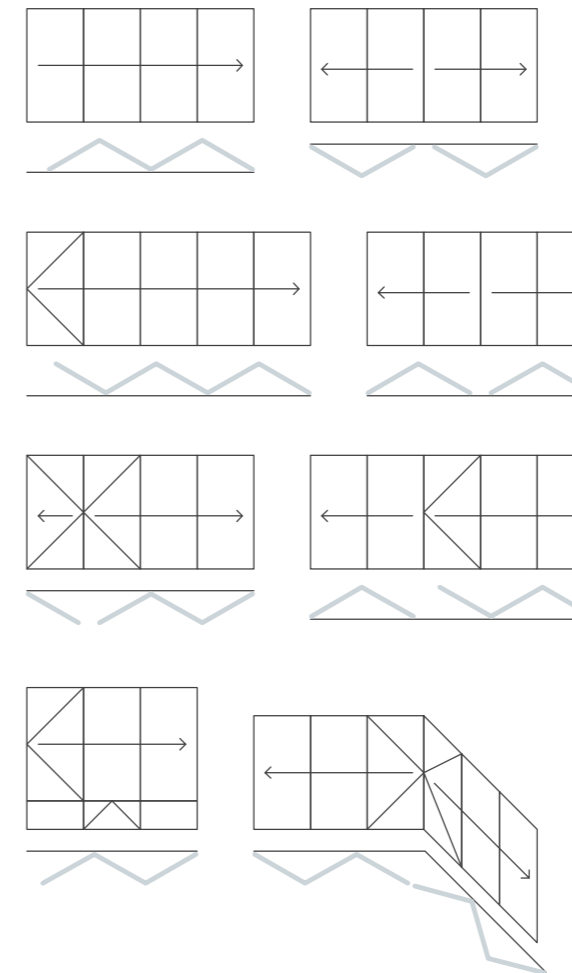

### Quick-Check Ecoline

- Hoch wärmegeämmtes Aluminiumsystem mit 3-fach-Verglasung
- Geeignet für die Modernisierung und Sanierung von Fassaden und Balkonen sowie zum Einsatz auf Bestandsbrüstungen
- Wartungsarme Edelstahlaufrollen
- Optionale Befestigungsbohrungen im seitlichen und oberen Rahmen möglich

### **Öffnungsvarianten der Glas-Faltwand**

Die Flügel sind wahlweise innen oder außen öffnend sowie links oder rechts ausführbar. Auch Eckanlagen sind möglich. Weitere Varianten auf Anfrage.

### **Als Alternative zur Ecoline**

Glas-Faltwand Highline mit  $U_w \geq 0,8 \text{ W/m}^2\text{K}$  und zusätzlich ausstattbar für Einbruchsicherung nach RC3

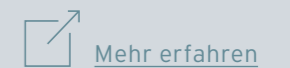

[Mehr erfahren](#)

- Bautiefe 67 mm
- Ansichtsbreite 99 mm
- Glasstärke von 5-36 mm
- $U_w \geq 1,1 \text{ W/m}^2\text{K}$
- Flügelbreite bis 1 m
- Flügelhöhe bis 3 m

## Schiebetüren



### Transparenter Wohnraumabschluss

Die Schiebetür Ecoline S komplettiert das Portfolio, zu dem neben der Glas-Faltwand auch Fenster zählen. Damit ist es möglich, gerade auch in komplexeren Projekten eine komplett durchgängige und einheitliche Profilsicht zu gewährleisten. Die Schiebetür eignet sich hervorragend zur Gestaltung eines transparenten Wohnraumabschlusses, für den ein barrierefreier Übergang auf den Balkon oder die Terrasse gewünscht ist.

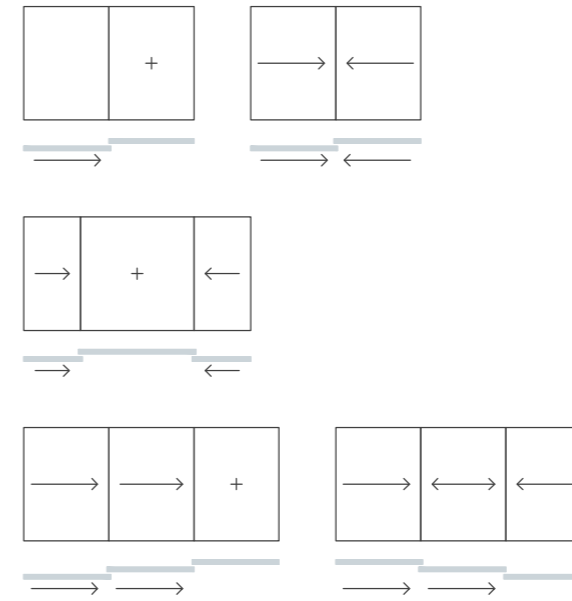

### **Öffnungsvarianten der Schiebetür**

Die Flügel sind wahlweise links/rechts verschiebbar und können mit Festelementen kombiniert werden.

### Quick-Check Ecoline S

- Wärmegeämmtes Aluminiumsystem mit 3-fach-Verglasung
- Für den Wohnraumabschluss zum Balkon in Neubau und Sanierung
- Wartungsarme Edelstahlaufrollen
- Bodenschiene barrierefrei gem. DIN 18040 mit planer Auftrittsfläche
- Optimale konstruktive Abdichtung gegen Wind und Regen

- Bautiefe 67 mm
- Ansichtsbreite 55 mm
- $U_w \geq 1,1 \text{ W/m}^2\text{K}$
- Flügelbreite bis 2,7 m
- Flügelhöhe bis 2,5 m
- Flügelgewicht bis 300 kg

## Fassadenmodul



### Wärmegeädämtes Fassadenmodul für serielle und energetische Sanierungen

Das Modulsystem Ecoline M fügt ein Brüstungselement mit einer Ecoline Glas-Faltwand zu einer festen Einheit mit umlaufendem Profilrahmen zusammen. Das Modul kann als vorgefertigte Einheit auf die Baustelle geliefert werden, um z. B. Loggien zu verglasen. Als Vorhangfassade eignet es sich auch dafür, die gesamte Fassade zu schließen. Die flexiblen Lösungsvarianten prädestinieren das wärmegeädämt System für den Einsatz in seriellen und energetischen Sanierungen sowie im modularen Bauen. Die 3-fach-Verglasung ermöglicht optimale  $U_w$ -Werte von 1,1 für erhöhte Anforderungen an eine energieeffiziente Gebäudehülle.

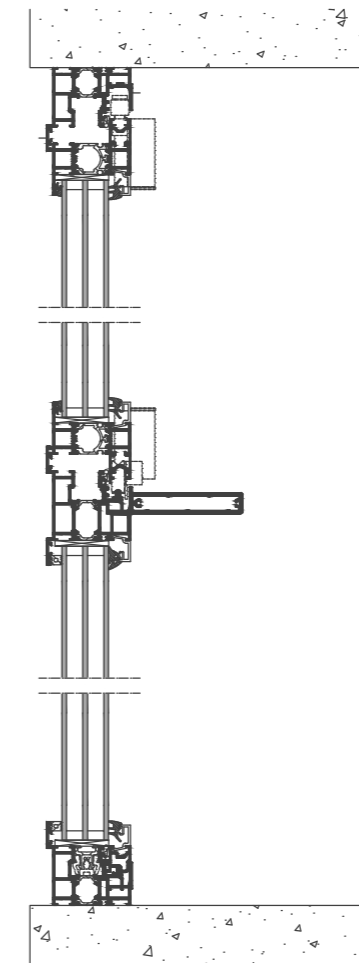

### Quick-Check Ecoline M

- Feste Moduleinheit mit umlaufendem Rahmen
- Individuelle Konfiguration der Größe, Flügel und Öffnungsvarianten
- Optisch ansprechende Lösung mit integrierter Entwässerung
- Kurze Montagezeiten durch Modulbauweise
- Balkoncharakter erhalten

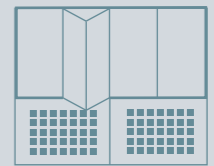
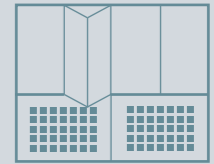

### **Die Varianten**

als feste Einheit mit umlaufendem Profilrahmen und integriertem Brüstungsprofil für die aufgesetzte Montage oder mit separat umlaufendem Rahmenprofil für die vorge-setzte Konstruktion. Alle Modulösungen sind optional mit PV in der Brüstung ausrüstbar.

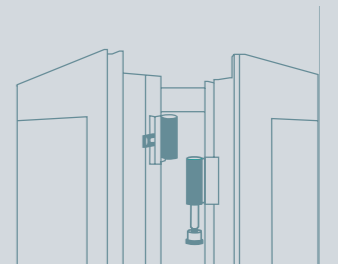

### **Easy clean**

leichtes Reinigen der Gläser von beiden Seiten durch den Komfort-Reinigungsbeschlag (kein Gerüst erforderlich)

- 3-fach-Isolierglas
- $U_w \geq 1,1 \text{ W/m}^2\text{K}$
- Komfort-Reinigungsbeschlag
- Schmalere Statikriegel
- Integration von Photovoltaik in der Brüstung möglich
- Schallschutz bis 44 dB

## Schiebefenster cero



### Maximal-Schiebefenster mit minimalen Ansichtsbreiten

Für anspruchsvolle Immobilien wie im gehobenen Wohnungsbau gilt es, auf allen Ebenen flexible und individuelle Lösungen zu finden. Ästhetik, Funktionalität und Qualität sind Parameter, innerhalb derer sich das Schiebefenster cero bewegt. Schmale Rahmen und Profile unterstützen die Transparenz der Elemente. Der nur 34 mm schlanke, umlaufende Flügelrahmen sowie die ebenso filigranen Profile unterstreichen durchgängig das minimalistische Design, ohne dabei Aspekte wie Sicherheit, Komfort und Leistung zu vernachlässigen.

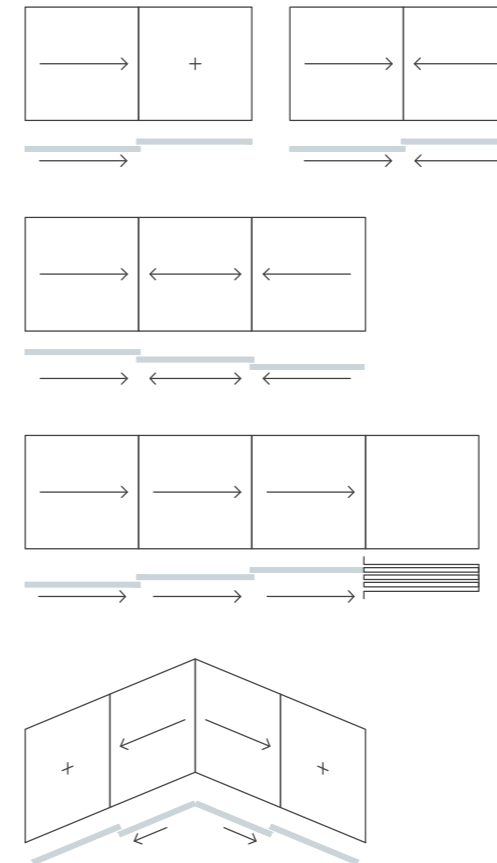

### Quick-Check cero

- Wärmegeämmtes Aluminium-Profilssystem in Ganzglas-Optik
- Passivhaustaugliche  $U_w$ -Werte bis  $0,80 \text{ W/m}^2\text{K}$
- Lauf- und Führungsschienen flächenbündig in das System integriert
- Edelstahllaufschiene für langfristig sicheres Laufverhalten
- Bodenschienen eingelassen und konform nach DIN 18040 („barrierefreie Wohnungen“)
- Hohe Dichtigkeit durch Einsatz von mehreren Dichtebenen
- Intelligente Motorisierung von einem bis zu sechs Flügeln möglich
- Einbruchsicherung nach RC3

Die Systemkomponenten als Schiebe-, Fest- und Eckelemente sind nahezu uneingeschränkt kombinierbar und bieten die volle gestalterische Freiheit. Wandtaschen erlauben es, alle Flügel aus der Öffnung zu verschieben.



[cero Systemfamilie entdecken](#)

- Schiebeelement  $4 \times 6 \text{ m}$ , max. Flügelgröße  $15 \text{ m}^2$
- Isolierglas 48-54 mm (ESG), 50 mm Standard
- Laufschiene barrierefrei nach DIN 18040
- Flügelgewicht max. 1.000 kg
- Wärmedämmwert (Glas  $U_g = 0,5 \text{ W/m}^2\text{K}$ )  $U_w$  bis  $0,76 \text{ W/m}^2\text{K}$
- Schlagregendichtheit bis Klasse 9A
- Luftdurchlässigkeit bis Klasse 4
- Widerstandsfähigkeit bei Wind bis C5

## Glas-Faltwand



### *Steg am Wasser* in Berlin

Gehobener Wohnungsbau bedeutet auch immer größtmögliche Abschirmung von der Außenwelt. Normalerweise. Das in Graz und Berlin ansässige Architekturbüro LOVE architecture and urbanism hat in Berlin-Grünau einen gegensätzlichen Weg beschritten - und das mit großem Erfolg. Das zentrale Gestaltungselement des Wohnbauprojekts *Steg am Wasser* ist eine hybrid genutzte Steganlage, die sowohl als Laubengang dient als auch private Freisitze bereithält. Auf der Gebäuderückseite können die „durchgesteckten“ Wohnungen aufgrund filigraner Glas-Faltwände von Solarlux vollständig geöffnet werden, sorgen so für räumliche Weite und lassen viel natürliches Tageslicht hinein.

Ref. 1789



Zur Referenz

LOVE  
architecture and  
urbanism







## Fassadenmodul



Neben der energetischen Optimierung sollte der Freiluftcharakter der Loggien des 50er-Jahre-Bestandsgebäudes erhalten bleiben. Mit dem wärmegeämmten Fassadenmodul wurde die passende Lösung gefunden. Auf Wunsch des Bauherren übernahm Solarlux die gesamte Abwicklung der Fassadensanierung - von der Projektleitung und Detailplanung über das Aufmaß bis hin zur Ausführung und Abnahme.

Ref. 1804

[Zur Referenz](#)



Vor der Sanierung

## Wohngebäude in Berlin

## Schiebefenster cero



## Apartmentgebäude in Amsterdam

Unmittelbar anschließend an die neue Booking-Zentrale realisierte das Team von *UNStudio* die ODE Apartments. Positionierung und Fassade des Gebäudes wurden für die beste Aussicht über den Fluss und die Stadt optimiert. Der Ausblick wird durch eine fast raumhohe Solarverglasung mit bis zu 6 m breiten cero Schiebefenstern gewährleistet.

Ref. 1856

UNStudio



## Ungedämmte Balkon- und Fassadensysteme

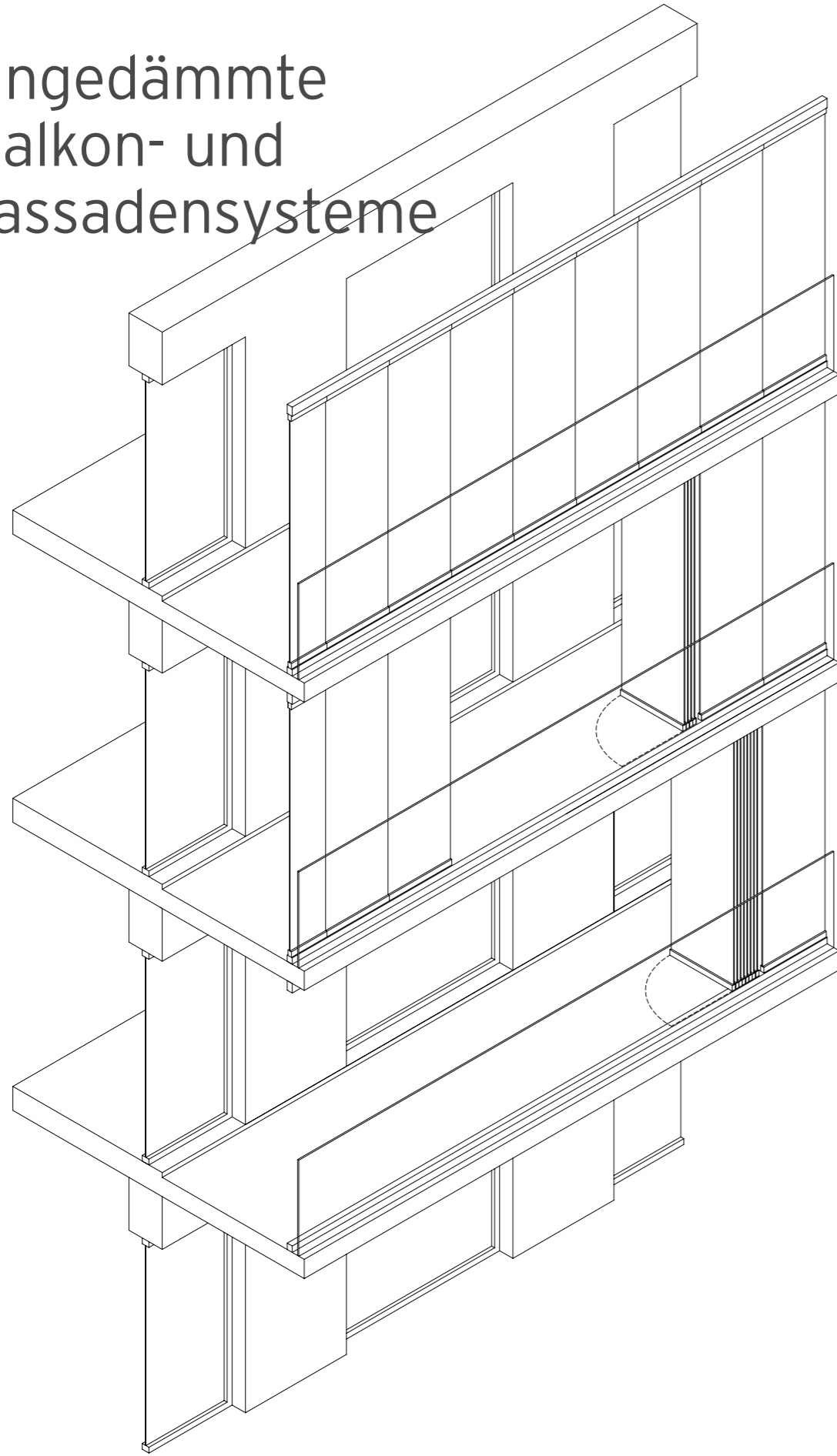

Schiebe-Dreh-Systeme  
Schiebesysteme  
Ganzglas-Brüstung  
Fassadenmodul  
Referenzen

---

Schiebe-Dreh- sowie Schiebesysteme bieten Wind-, Wetter- und Schallschutz und können je nach Variante bis zu 100 Prozent geöffnet werden. Aufgesetzt auf vorhandene Brüstungen, als transparente Ganzglas-Brüstung oder als geschosshohe Elemente - durch die Möglichkeit zur vollflächigen Öffnung bleibt der Balkoncharakter erhalten. Der hohe Bedienkomfort der Systeme zeigt sich auch bei der Reinigung, denn selbst die Außenscheiben können von innen problemlos gesäubert werden. Das ungedämmte Fassadenmodul verbessert als Vorhangfassade nicht nur die Energiebilanz, sondern schützt auch die Bausubstanz dauerhaft vor Witterungseinflüssen.

## Schiebe-Dreh-Systeme



### Universelle Ganzglas-Lösung für höchsten Schallschutz

Die Proline T und Proline T Mega zählen zum modularen Ganzglas-Baukasten von Solarlux, mit dessen Hilfe sich jegliche Anforderungen in der Verglasung von Balkonen, Loggien und Fassaden erfüllen lassen. Kennzeichnend für die Schiebe-Dreh-Systeme ist die Eigenschaft, dass sich alle Elemente in einer Schiene zur Seite hin eindrehen und parken lassen, um den Balkon zu 100 Prozent zu öffnen. Dank des innovativen Profils der Proline T sind Glasstärken möglich, die höchsten Ansprüchen an Schallschutz und Windlast genügen. Das qualifiziert die Systeme besonders für den Einsatz im Mehrgeschoss- und Hochhausbau.

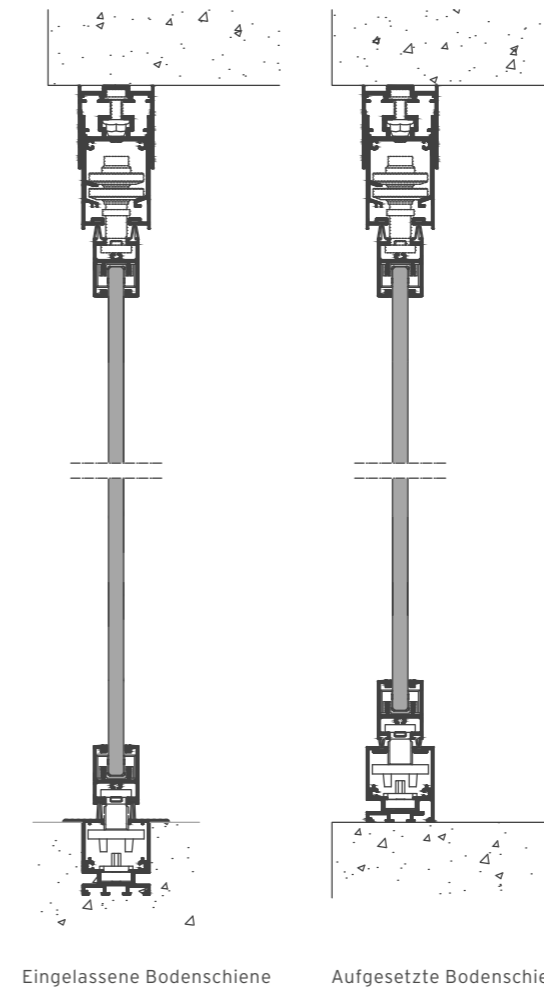

### Quick-Check Proline T und Proline T Mega

- Ästhetische Qualität durch superschmale Profilansichten
- Hoher Schallschutz von bis zu  $R_w$  30 dB (gerahmte Variante)
- Für hohe Windlasten: 15 mm ESG/-H oder 18 mm VSG bei Proline T Mega
- Höhenausgleichsprofile von bis zu 16 mm (+/- 8 mm), in Sonderausführung bis zu 32 mm
- Verdeckt liegende, kontrollierte Entwässerung
- Sicherer Luftwechsel
- Hohe Bruchfestigkeit: kein Glas-Metall-Kontakt
- Geschosshoch oder auf Brüstung
- Bis zu drei Lüftungsstellungen möglich

Beide Systemvarianten sind als geschosshohe Varianten möglich sowie auf existierenden Brüstungen einsetzbar. Sie sind mit eingelassener und aufgesetzter Bodenschiene verfügbar.



[Mehr zur Proline T Systemfamilie erfahren](#)

#### **Proline T**

- Glasstärken: 6-12 mm
- Glasarten: ESG/ESG-H
- Gewicht/Element:  $\leq 65$  kg
- Profilansicht:  
Höhe 39 mm,  
Tiefe 30 mm
- Elementgrößen:  
Höhe 3 m,  
Breite 1 m

#### **Proline T Mega**

- Glasstärken: 12-18 mm
- Glasarten: VSG (12, 18), ESG/H (15)
- Gewicht/Element:  $\leq 80$  kg
- Profilansicht:  
Höhe 60 mm,  
Tiefe 30 mm
- Elementgrößen:  
Höhe 3 m,  
Breite 1 m

## Schiebesysteme



### Flächenbündige Glasfassaden

Das Schiebesystem SL 20e / Proline S bietet Schallschutz und hohe Transparenz in Kombination. Dank intelligenter Mitnehmerfunktion sind die Ganzglas-Elemente äußerst bedienfreundlich. Die einzelnen Flügel werden in 2- bis maximal 5-spurigen, flach aufgesetzten Laufschiene geführt. Zudem ermöglichen die Schiebesysteme eine vollkommen transparente Ecklösung. Für die Gestaltung flächenbündiger Glasfassaden in hohen Geschosshöhen bietet sich die SL 23 / Proline S Mega an. Das Schiebesystem erfüllt die statischen Anforderungen sowie den Bedarf an Schall-, Wind und Wetterschutz. Das System wird vor die Absturzsicherung montiert und lässt sich trotz hoher Flügelgewichte einfach öffnen und schließen.

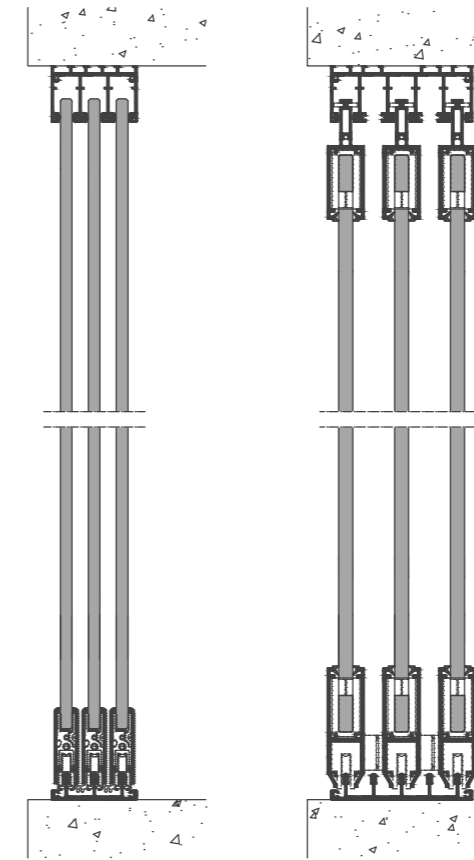

SL 20e / Proline S

SL 23 / Proline S Mega

### Quick-Check SL 20e / Proline S und SL 23 / Proline S Mega

- Ungedämmte Ganzglas-Schiebesysteme
- Gerahmte Variante für höchsten Schallschutz
- Konsequente Entwässerung der Laufschiene nach außen
- Permanente Lüftung und Schlagregenabweisung durch Überdeckung der Flügel im geschlossenen Zustand
- Kugelgelagerte und geräuschkindernde Edelstahllaufrollen mit verschleiß- und wartungsarmen Laufflächen
- Ästhetische Qualität durch superschmale Profilansichten
- Geschosshoch oder auf Brüstung
- Ecklösungen möglich

Hoher Bedienkomfort durch Mitnehmerfunktion für Schiebeflügel beim Schließen

### SL 20e / Proline S

- Verglasung mit Einscheibensicherheitsglas (ESG)
- Scheibendicke von 8 oder 10 mm
- 2-, 3-, 4 oder 5-spurige Ausführungen
- Links und/oder rechts schiebbar
- Gerahmte Flügel sowie Aushebesicherung optional erhältlich

### SL 23 / Proline S Mega

- Glasscheiben linienförmig oben und unten in Aluminiumprofilen fixiert
- 2- und 3-spurige Ausführungen
- Problemlose Ablastung von Flügelgewichten bis 150 kg
- Aufnahme von 12 mm Senkung und 5 mm Hebung möglich
- Glasdicken 12 und 15 mm ESG/ESG-H oder bis 16 mm VSG mit 4-fach-Folie
- Scheibenbohrung und Verbolzung oben und unten, obere Aushebesicherung für maximale Sicherheit selbst bei hoher Windlast

## Ganzglas-Brüstung mit Schiebe-Dreh-System



### Flächenbündige Ganzglas-Optik

Die Ganzglas-Brüstung SL Plus erfüllt die Anforderungen an moderne, leichte und vor allem komplett transparente Fassadengestaltung. Balkonbrüstungen aus Glas sind sicher und zu jeder Zeit ansehnlich, verschleißarm und leicht zu reinigen. In Kombination mit einer Solarlux Balkonverglasung, wie z. B. der Proline T, ergibt sich eine einheitliche und durchgängige Fassadenoptik, ohne die Vorteile eines voll nutzbaren und vor jeder Witterung geschützten Balkons zu vernachlässigen.

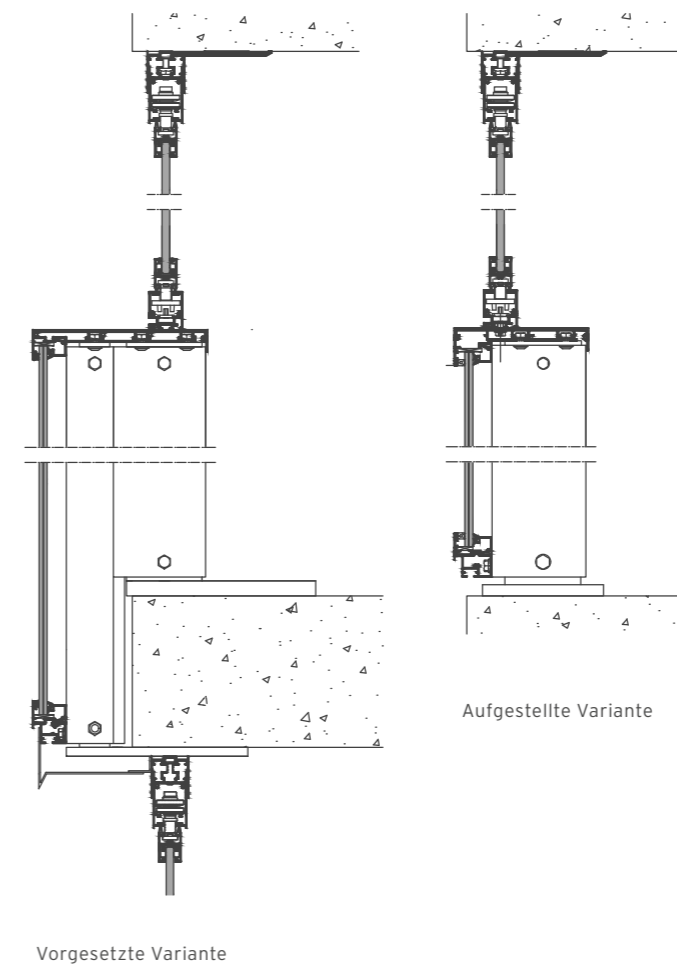

### Quick-Check SL Plus

- Optimale Lösung für eine Vollglasoptik in Kombination mit Solarlux Balkonverglasung
- Brüstung kann mit Glas vom Handlauf bis zur Unterseite voll verkleidet werden
- Filigraner Brüstungsquerriegel
- Profilierung ausgelegt für hohe Windlasten
- Ohne sichtbare Verschraubung
- Keine seitliche Wandkonsole zur Befestigung nötig
- Brüstung in der Länge nicht begrenzt und beliebig verlängerbar

Ideale Kombination mit senkrechter Verglasung als transparente Balkonfassade

- Modulares, ungedämmtes Aluminium-Profilensystem
- Unten aufstehende Konstruktion
- Glasscheibe linienförmig oben und unten in Aluminiumprofilen fixiert
- Keine senkrechten Profile
- Kontrollierte Entwässerung
- Minimale Ansichtsbreite von 25 mm hinter dem Glasstoß
- Glasdicken von 5-20 mm einsetzbar
- Verbindung der oberen und unteren Riegelprofile durch senkrechte Pfosten

## Fassadenmodul



### Effektive Systemkombination

Analog zur gedämmten Variante verbindet auch das ungedämmte SL Modular die Balkonbrüstung mit der Verglasung zu einer Einheit. Alle statischen Elemente, vom umlaufenden Rahmen bis zur Brüstung, werden als Systemkombination werkseitig vorgefertigt. Die Montage der Module und der Glaselemente vor Ort kann daher zügig und für die Anwohner wenig belastend erfolgen. Selbst Elemente bis zu einer Breite von 6 m werden als Einheit angeliefert und per Kranmontage zeitsparend und passgenau montiert.

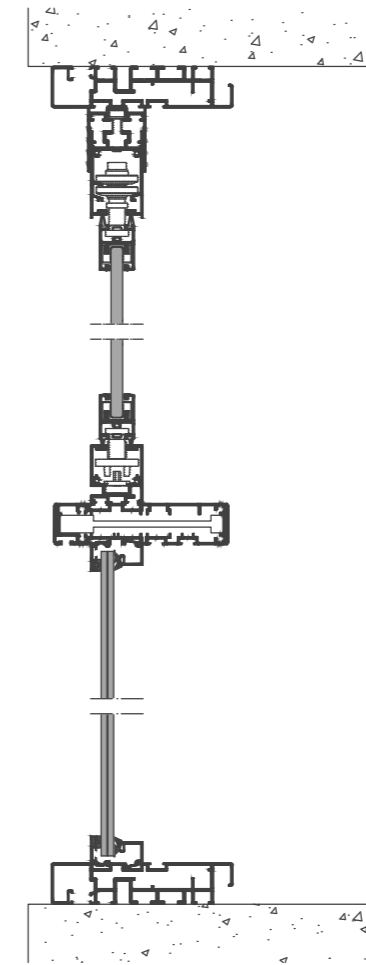

### Quick-Check SL Modular

- Optisch ansprechende Lösung als vorgehängte Fassade
- Fassade wird vor die Betonplatte gesetzt, dadurch keine Verkleinerung der Balkonfläche
- Keine Beschädigung des Wärmedämmverbundsystems
- Individuelle Brüstungsgestaltung
- Geschützte Betonflächen, keine zusätzlichen Sanierungskosten
- Kurze Bauzeiten durch optimierte Vorfertigung

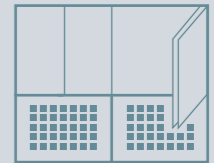

Integration von Photovoltaik in der Brüstung optional möglich

- Ungedämmtes Vorhang-Fassadenmodul mit integrierter Entwässerung
- Schalldämmung bis 30 dB
- Optional mit gerahmten Flügeln
- Anschlussfugen sind innen und außen verkleidet

# Schiebe-Dreh-System



## Werkswohnungen in München

Im Rahmen der Wohnungsbauoffensive der Stadtwerke München entstanden 118 Wohneinheiten an der Hanauer Straße. Den erhöhten Schallschutzanforderungen an der Ost- und Westfassade wurde mithilfe eines geschosshohen Schiebe-Dreh-Systems mit filigranen Ganzglas-Scheiben in der Geländerebene der Balkone Rechnung getragen.

Ref. 1870



[Zur Referenz](#)

**SUPERBLOCK**  
Ziviltechniker GmbH

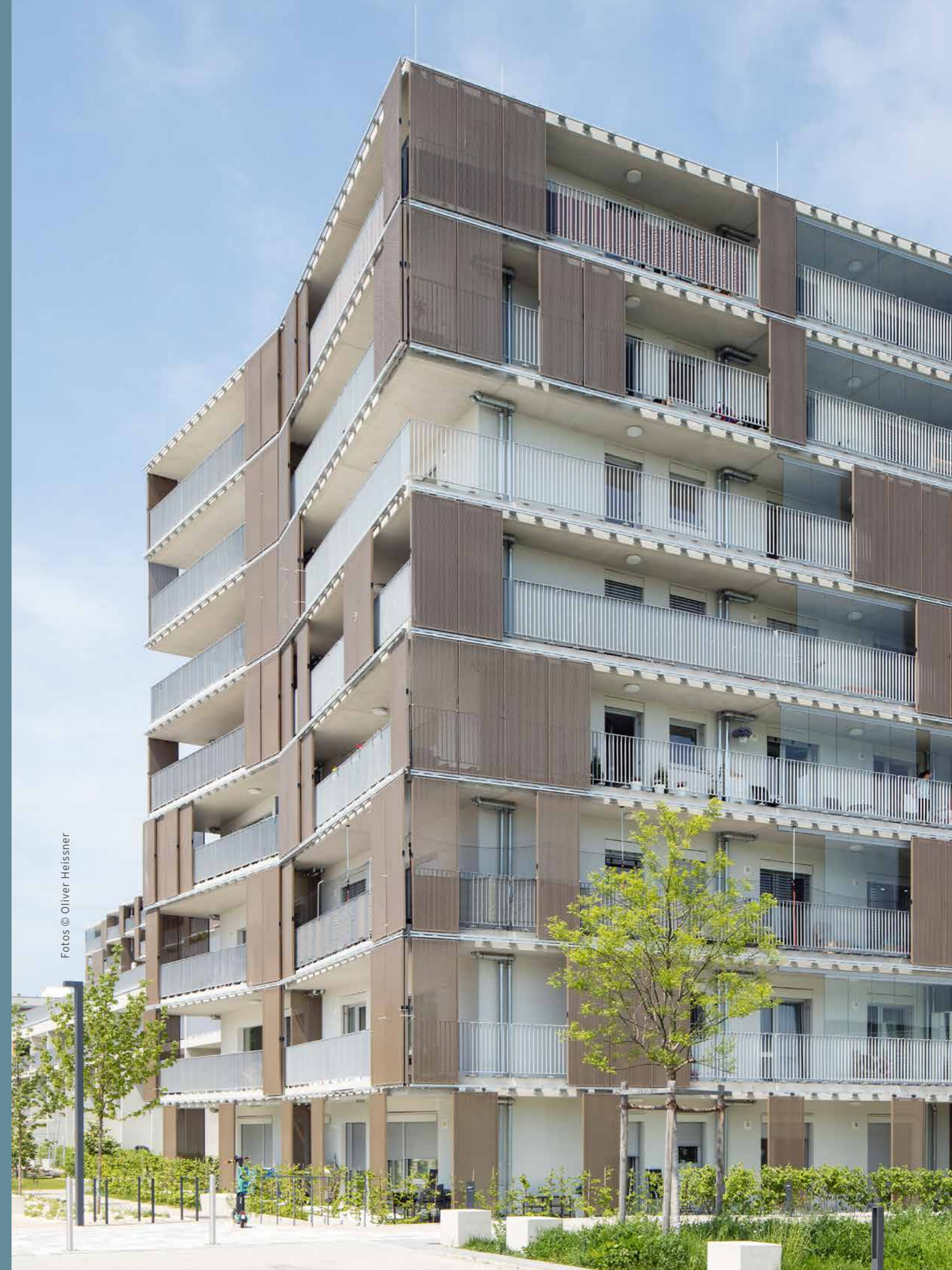

Fotos © Oliver Heissner





© Oliver Heissner



# Schiebesystem

## Wintergarden Tower in Hasselt

Ein gelungenes Beispiel für Nachverdichtung in altem Bestand ist der Neubau in Hasselt (Belgien) auf einem ehemaligen Exerzierplatz. Die klassischen Wohnungsgrundrisse wurden mit sehr großen Balkonen kombiniert, um zusätzliche Wohnqualität zu schaffen. Die individuellen Freisitze lassen sich mit den gläsernen Schiebeelementen von Solarlux in Wintergärten verwandeln. Als klimatische Pufferzone verlängern sie die Outdoorsaison um mehrere Monate und erfüllen erhöhte Windlastanforderungen.

Ref. 1876

 [Zur Referenz](#)



Atelier Kempe Thill

# Ganzglas-Brüstung mit Schiebe-Dreh-System



## Wohnkomplex Aubinger Allee

Auf der nach Westen orientierten Straßenseite des Wohnquartiers wurden die Fensteröffnungen durch zusätzliche Balkonverglasungen und Kastenfenster gegen den Lärm geschützt. Die Balkonverglasungen der Loggien sind im unteren Teil mit einer geschlossenen Brüstungsverglasung SL Plus und im oberen Teil mit dem Schiebe-Dreh-System von Solarlux ausgeführt. Durch die baulichen Schallschutzmaßnahmen konnte bei den Loggien das geforderte Schalldämmmaß von  $R_{w,F} = 39$  dB erreicht werden.

Ref. 1842

 [Zur Referenz](#)

Felix+Jonas  
Architekten

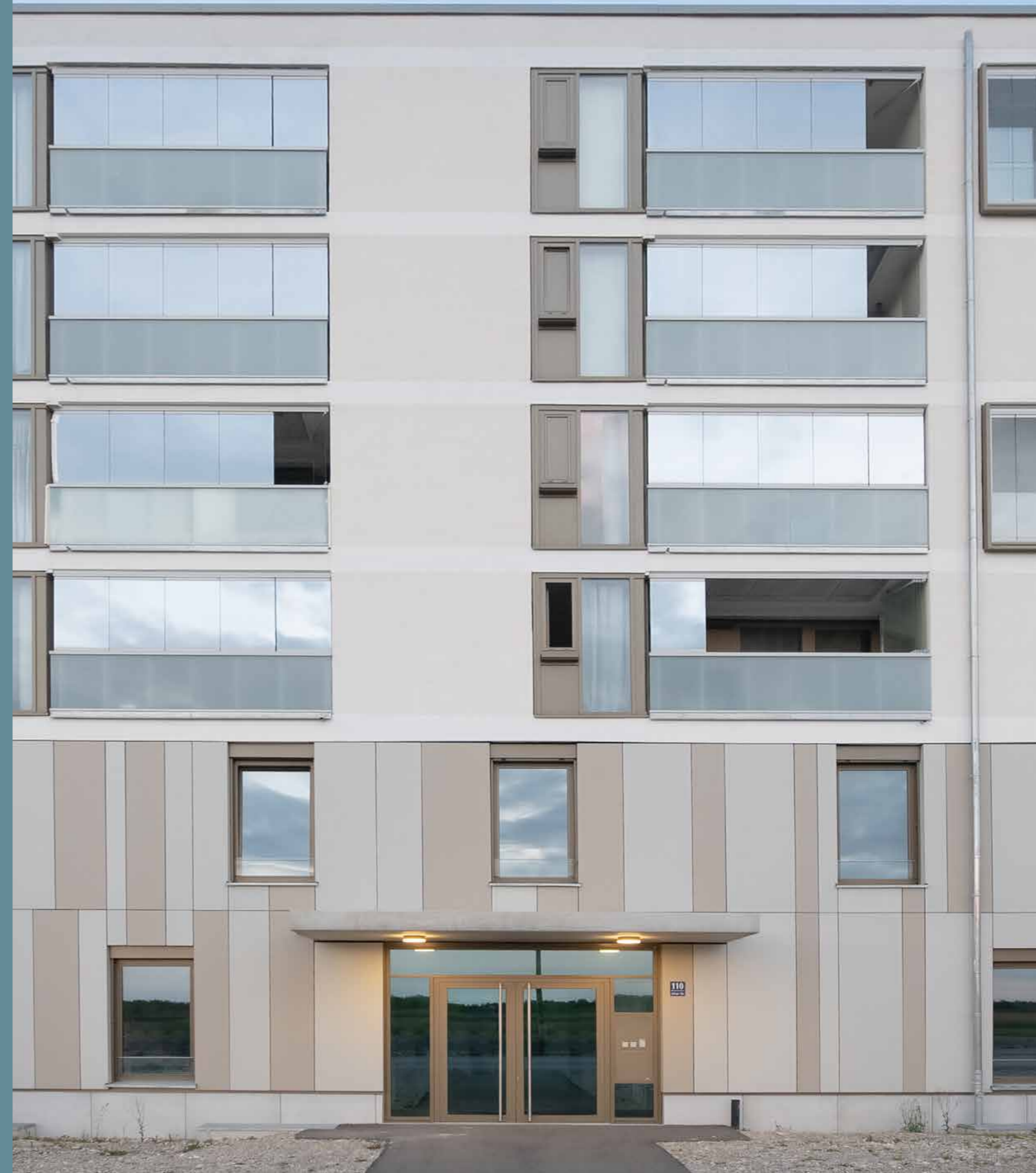

# Ungedämmtes Fassadenmodul



## Quartier Hohenfelde in Hamburg

Das Parkquartier Hohenfelde verbindet die Vorzüge des urbanen Lebens mit der Ruhe im Grünen. Um den Mieter\*innen eine lärmgeschützte Nutzung der Loggien zu ermöglichen, wurden die Freisitze mit dem ungedämmten Fassadenmodul von Solarlux versehen. Die Schiebe-Dreh-Verglasung auf der Brüstung erlaubt ein flexibles Öffnen und Schließen des Balkons.

Ref. 1403



Zur Referenz

APB. Architekten BDA



# Referenzprojekte



Neubau  
Sanierung  
Referenzdatenbank

---

Solarlux-Systeme kommen weltweit zum Einsatz. Die folgenden Referenzseiten bieten nur einen kleinen Einblick in Balkon- und Fassadenprojekte. In der Referenzdatenbank [Spaces](#) sind mehr als 800 weltweite Solarlux-Projekte dokumentiert.

## Wohnanlage in Hattingen

Die viergeschossige Wohnanlage im Stadtteil Holthausen in Hattingen stammt aus dem Jahr 1977 und umfasst 77 Wohnungen. Das Objekt war - insbesondere aufgrund der ungenügenden Wärmedämmung - in einem sehr schlechten baulichen Zustand. Ziel der Sanierung war es, aus energetischer und gestalterischer Sicht einem Neubau in nichts nachzustehen und auf dem Wohnungsmarkt wieder konkurrenzfähig zu werden.

### Objekt und Nutzung

Energetische Sanierung der Balkone und Außenfassade der viergeschossigen Wohnanlage

### Architekt\*in

Architekturbüro Degener

### Solarlux-System

Glas-Faltwand

Ref. 1120

 [Zur Referenz](#)

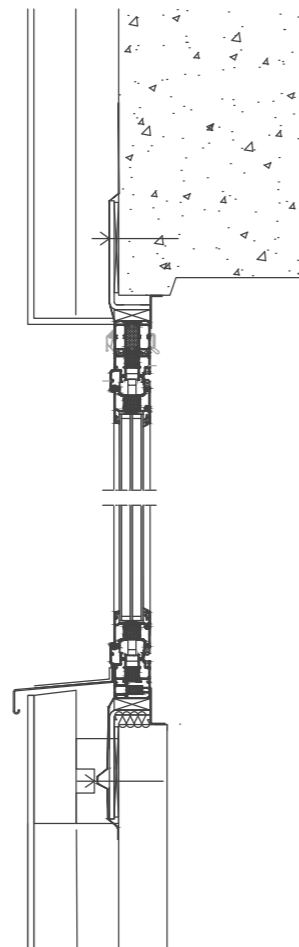

vorher



nachher

## Wohnhochhaus Poppenrade in Kiel

Das Wohnhochhaus Poppenrade 5 des Kieler Wohnquartiers *Poppenrade* prägt die Gegend am Kieler Ostufer. In den 1970er-Jahren gebaut, galt die Siedlung mit ihren 202 Wohnungen zunächst als beliebtes Viertel. Der wenig zeitgemäße energetische Standard und der damit einhergehende drohende Leerstand der Wohnungen veranlasste die Wohnungsbau-Genossenschaft Kiel-Ost eG zu umfangreichen energetischen Sanierungs- und Modernisierungsmaßnahmen.

### Objekt und Nutzung

Energetische Sanierung der Balkone und Außenfassade des 15-geschossigen Wohnbaus

### Architekt\*in

AX5 Architekten

### Solarlux-System

Fassadenmodul mit wärmegeämmter Glas-Faltwand

Ref. 1306



[Zur Referenz](#)

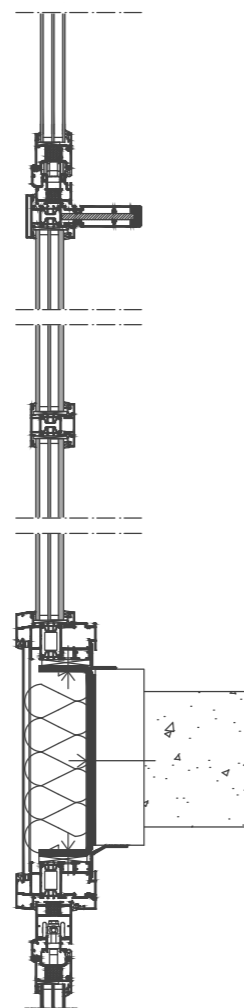

vorher



nachher

## Wohnhochhaus *Tasmantoren* in Groningen

Um die Fassade des Hochhauses ohne Balkone großzügig öffnen zu können, entschieden sich Architekt und Bauherr für die Kombination einer feststehenden Verglasung als Brüstungselement und der komplett zu öffnenden Glas-Faltwand von Solarlux. Insgesamt wurden 230 Modulrahmen mit 1.380 faltflügeln eingebaut. Laufwerke und Schienen aus Edelstahl gewährleisten eine leichte Bedienung in der täglichen Handhabung. Um auch die Außenseite der Elemente bequem von innen säubern zu können, wurden Reinigungsbeschläge installiert.

Objekt und Nutzung  
Wohnhochhaus

Architekt\*in  
WAL Architects

Solarlux-System  
Fassadenmodul mit  
wärmegeämmter Glas-Faltwand

Ref. 110

 [Zur Referenz](#)

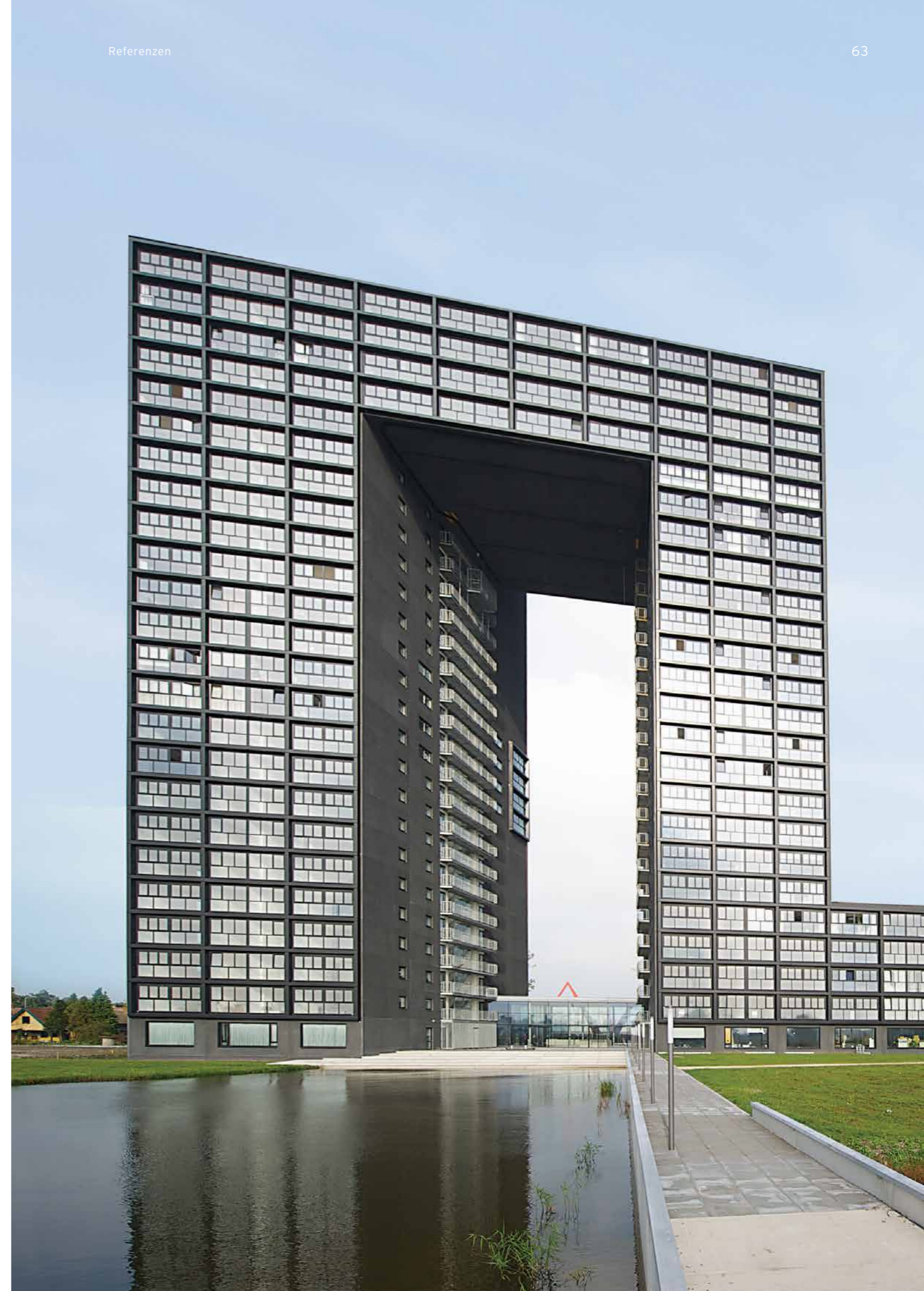



## Kornversuchsspeicher in Berlin

Im aufgestockten Staffelgeschoss des sanierten Kornversuchsspeichers wurden vier große cero Anlagen verbaut. Zwei auf jeder Gebäudelängsseite öffnen das Dachgeschoss auf insgesamt 110 m<sup>2</sup>, wodurch die Räumlichkeiten von zwei Seiten lichtdurchflutet sind. Der rotbraune Farbton der Fensterprofile und des Terrassenbelags entspricht der Farbgebung der Klinkerfassade und entstand ebenfalls auf Anregung des Bauherren. Dieser wünschte sich einen monochromen Gestaltungsansatz für die Dachaufstockung.

Objekt und Nutzung  
Saniertes Speichergebäude  
mit Gastronomie

Architekt\*in  
AFF Architekten

Solarlux-System  
cero III

Ref. 1868

 [Zur Referenz](#)



## Etagenvillen in Bad Nauheim

An der Nahtstelle zwischen Land und Stadt entstanden in der Gesundheitsstadt Bad Nauheim 24 luxuriöse Eigentumswohnungen in vier Häusern. Die außergewöhnlichen Glasfassaden mit großen cero Schiebeelementen trägt dem Wunsch vieler Städter\*innen Rechnung, in einem urban geprägten Ambiente naturnah zu wohnen. Die Schiebefenster lassen sich mit einem elektrischen Antrieb stufenlos öffnen und schließen und bieten als zwei- oder dreispurige Fensterfronten mit drei bis vier Schiebeelementen maximale Öffnungsbreiten bis 3,70 m.

### Objekt und Nutzung

Vier dreigeschossige Apartmenthäuser

### Architekt\*in

RAAB.SCHMALE Planungsgesellschaft

### Solarlux-System

cero III

Ref. 1758



[Zur Referenz](#)



[Zum Projektvideo](#)



## An der Verbindungsbahn in Hamburg

Die sogenannte Verbindungsbahn ist eine Eisenbahnstrecke innerhalb von Hamburg. Eine sich direkt an der Bahntrasse befindende Brachfläche galt aufgrund des hohen Lärmaufkommens lange als ungeeignet für eine Wohnbebauung. Ein Konflikt, der 2017 mit einem Neubau und dem richtigen Lärmschutzkonzept gelöst werden konnte.

Objekt und Nutzung  
Geschosswohnungen und  
Panoramasuite

Architekt\*in  
LRW Architekten und Stadtplaner

Solarlux-System  
SL Plus mit Schiebe-Dreh-System

Ref. 1188



[Zur Referenz](#)

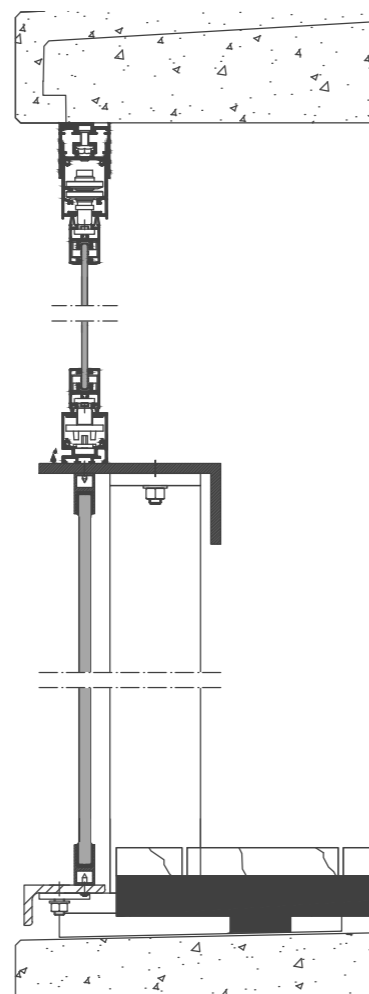

## *Skyline Living* in Stuttgart

Das Wohnhochhaus *Skyline Living* in Stuttgart stellt mit rund 22 Etagen auf 75 m Höhe besondere Anforderungen an die Fassade - und nicht zuletzt auch an die verglasten Balkone. Statische Erfordernisse durch Windlasten sowie uneingeschränkte Nutzbarkeit der Balkone auch in den oberen Geschossen waren elementar und wurden durch den Einsatz des Schiebe-Dreh-Systems auf transparenter Brüstung gelöst.

Objekt und Nutzung  
Fassade auf Neubau-Standard

Architekt\*in  
StructureLab (Konzeptarchitektur)

Solarlux-System  
Schiebe-Dreh-System

Ref. 1567

 [Zur Referenz](#)

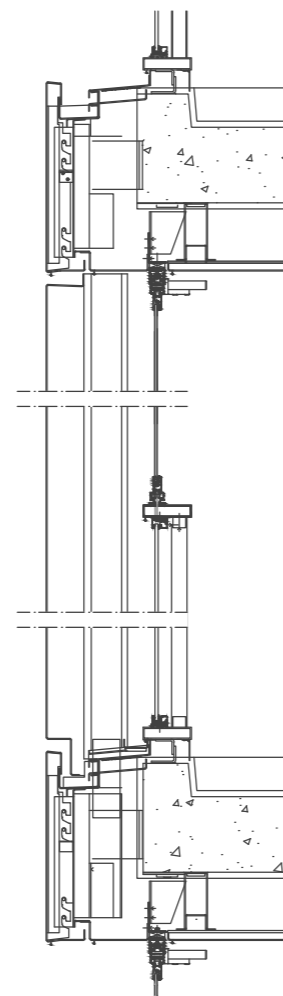

*RKM 740*  
in Düsseldorf

Die umlaufende luftige Wellenfassade wirkt wie aufsteigende, schwebende Nebelschwaden über dem Rhein, die das Gebäude schützend einhüllen. Die Glaselemente unterstreichen die Hauptmerkmale der einzigartigen Qualität des Gebäudes: die Transparenz sowie den großzügigen Rheinblick auf den 14 Etagen.

Objekt und Nutzung  
Wohn- und Geschäftsgebäude

Architekt\*in  
J. Mayer H. und Partner

Solarlux-System  
Schiebe-Dreh-System

Ref. 1592

 [Zur Referenz](#)



## Neues Forum in Hamburg-Altona

Leerstand und die in die Jahre gekommene Bausubstanz machten eine Sanierung des in den 1970er-Jahren erbauten und ca. 30.000 m<sup>2</sup> großen Gebäudekomplexes in Hamburg-Altona notwendig. Neben der optischen Aufwertung stand die Verbesserung der Energiebilanz im Vordergrund. Die privaten Wohnungen erhielten eine Blakonverglasung mit Schiebe-Dreh-System, das auf die vorhandene Balkonbrüstung montiert wurde. Die Verglasung sämtlicher Laubengänge schaffte einen klimatischen Puffer zwischen dem Außenraum und den Wohnungseingängen bildet. Die in vier Schienen parallel zueinander geführten Glaselemente öffnen sich im Brandfall über eine mechanische Antriebstechnik automatisch.

Objekt und Nutzung  
Wohn- und Gewerbekomplex

Architekt\*in  
nps, Hamburg

Solarlux-System  
Schiebe-Dreh-System

Ref. 697



[Zur Referenz](#)





Ref. 111



Ref. 1406



Ref. 1600



Ref. 1730



Ref. 1606



Ref. 1720



Ref. 1605



Ref. 1665



Ref. 1803



Ref. 1592



Ref. 1075



Ref. 1581



Ref. 973



Entdecken Sie unsere  
Referenzdatenbank *Spaces*



Ref. 93



Ref. 633



Ref. 1418



Ref. 1579

Ref. 8



Ref. 1327



Ref. 1688



Ref. 1125



Ref. 1419



Ref. 123



# Über uns

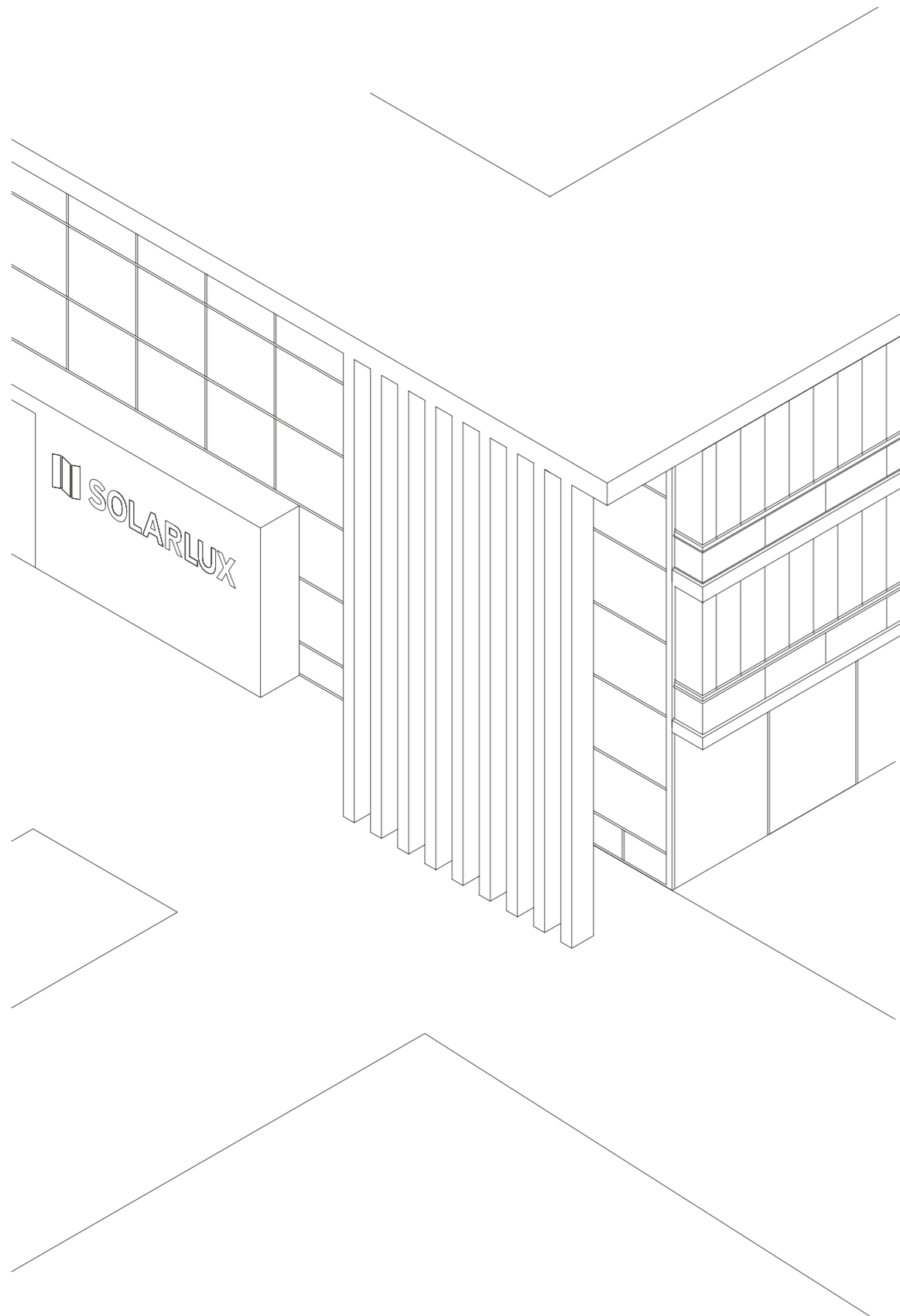

360°-Service  
 Pioniere der Solararchitektur  
 Ansprechpartner und Showrooms  
 Digitale Services

---

Seit über 40 Jahren steht Solarlux für ausgezeichnete Qualität in der Herstellung von Glas-Faltwänden, Wintergärten und Fassadenlösungen. Gegründet von Herbert Holtgreife und Heinz-Theo Ebbert († 1990), wird das niedersächsische Unternehmen in zweiter Generation von Stefan Holtgreife geführt. Vor allem aber setzt Solarlux auf seine Mitarbeitenden: Rund 1.000 engagierte und ideenreiche Frauen und Männer stehen weltweit täglich hinter dem Erfolg des führenden Systemanbieters.

Solarlux entwickelte im Laufe der Jahre aus der initialen Idee, solaren Energieeintrag als energetischen Zugewinn zu nutzen, ein breites und differenziertes Portfolio an großformatigen und flexiblen Fassaden- und Bauelementen aus Glas. Das Familienunternehmen ist führend darin, mittels einer semiindustriellen Fertigung maßgeschneiderte Lösungen herzustellen. Passgenaue, prozessuale Services entlang der kompletten Wertschöpfungskette ergänzen den hohen Anspruch des Unternehmens an seine Systemqualität.



## 360°-Service



cero Montage im Lofthaus Molenpark, Frankfurt, durch das Solarlux-Team

 [Zum Montagevideo cero](#)

### Ganzheitlicher Support

Bei Solarlux begleiten wir Sie im gesamten Prozess von der Kostenkalkulation bis zur gemeinsamen Abnahme auf der Baustelle. Technische Details werden in der Werkdetailplanung exakt festgehalten und dienen als Grundlage für alle weiteren Phasen. Auch die Montage vor Ort übernehmen wir in Ihrem Auftrag. Unsere Projektentwicklung ist mit Bauzeitenplänen, engen Taktungen und den Abläufen auf Großbaustellen bestens vertraut. Mit der jahrzehntelangen Erfahrung in der Abwicklung von nationalen und internationalen Großbaustellen stehen wir als verlässlicher Partner an Ihrer Seite.



## Pioniere der Solararchitektur



Maßgefertigt: alle Systeme werden in der hochmodernen Produktion auftragsbezogen hergestellt

Tonangebend: die hauseigene Band *Faltenrock* heizt bei firmeninternen Partys richtig ein



Solarlux Campus in Melle



[Zum Video: Stefan Holtgreife über nachhaltige Gebäudekonzeption](#)

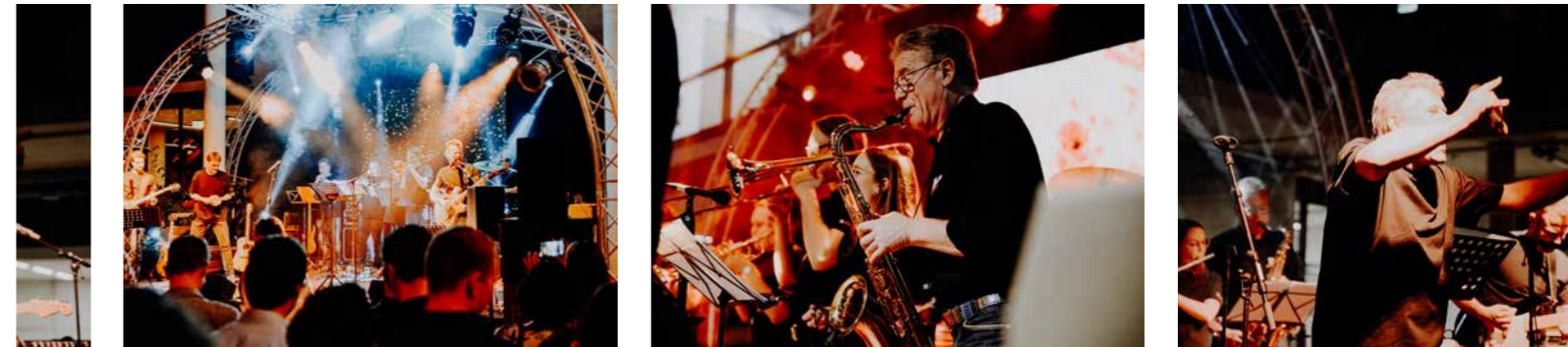

Lichtdurchflutet: alle Arbeitsbereiche sind bestens mit Tageslicht und Frischluft versorgt

### Die Idee hinter Solarlux

Wir verstehen uns als Pioniere der Solararchitektur. Unsere Produkte verbinden seit jeher nicht nur innen und außen durch transparente und bewegliche Vergasungslösungen, sondern beeinflussen nachhaltig positiv die Energiebilanz eines Gebäudes. Dieses Prinzip wird auch auf dem Solarlux Campus konsequent angewendet. In Kombination mit einem Blockheizkraftwerk, Geothermie und einer der größten Photovoltaik-Anlagen im Osnabrücker Umland ist ein einzigartiger Industriebau entstanden, der fast KfW-55-Niveau erreicht - ein überdurchschnittlich guter Wert für ein Gebäude solcher Größe. Die erreichte CO<sub>2</sub>-Kompensation: mehr als der Ausstoß von 400 Vierpersonenhaushalten pro Jahr. Damit ist der Solarlux Campus schon heute nahezu energieneutral und weitere Investitionen in innovative und nachhaltige Energiekonzepte werden folgen.

Umweltbewusst: Nachhaltigkeit wird auf dem gesamten Campus gelebt





## Ansprechpartner und Showrooms

Unser Team aus erfahrenen Objektkalkulatoren und Architektenberatern, Planern und Ingenieuren unterstützt Sie bei der Realisierung Ihres Projektes - ganz gleich, ob es sich um einen Neubau oder eine energetische Sanierung handelt. Hier finden Sie Ihren persönlichen Ansprechpartner:

 [Zur Architektenberatung](#)

 [Zur Objektberatung Wohnungswirtschaft](#)

 [Zu den Ansprechpartnern Österreich](#)



### Hauptsitz Melle

Industriepark 1 · 49324 Melle · info@solarlux.com · T +49 5422 9271-0  
(Adresse für Ihr Navigationsgerät: Allendorfer Straße 16, 49324 Melle)

Showroom Münster  
Weseler Straße 253 · 48151 Münster  
T +49 251 39636440

Showroom Stuttgart  
Schlachthofstraße 24  
70188 Stuttgart  
T +49 174 1580337

Showroom Hamburg  
Luruper Chaussee 125 · Haus 6 rechts  
22761 Hamburg · T +49 5422 9271-107

Showroom im Bauzentrum Nürnberg  
Killianstraße 119 · 90425 Nürnberg  
T +49 174 1580343

Showroom Berlin  
Am Spreebord 9, Atelier 5  
10589 Berlin  
T +49 5422 9271-505

Showroom München  
DesignWerkschau  
Gotzinger Straße 52b · 81371 München  
T +49 174 3368057

Showroom Frankfurt  
Carl-Benz-Straße 21  
60386 Frankfurt a. M.  
T +49 151 29262166

Showroom Wien  
Grundsteingasse 60 · 1160 Wien  
T +43 1 402 96 31



## Digitale Services

Wir bieten Ihnen in jeder Planungsphase unterschiedliche Hilfen an - in digitaler Form sowie direkt und unmittelbar durch Ihren Ansprechpartner.

### elements

Die interaktive Produktwelt der Browser-App elements zeigt die Solarlux-Systeme im Einsatz innerhalb des Bauwerks. In beweglichen 3-D-Visualisierungen werden Details, Funktionalität und Vorteile greifbar.

### Spaces

In der Referenzdatenbank Spaces stehen über 600 Projektdokumentationen online bereit. Über weiterführende Links sind ausführliche Projektbeschreibungen, Informationen zur Produktfamilie und den verwendeten Produkten sowie technische Informationen verfügbar.

### mySolarlux

In unserem geschützten Portal mySolarlux erhalten Sie CAD-Details, Bauanschlüsse, Ausführungsbeispiele und weitere technische Planungsunterlagen zu allen Solarlux-Systemen. Eine Anmeldung im Portal ist schnell und unkompliziert möglich.



360°

Eigenschaften der Systeme, wie z. B. Schallschutz, Wetterschutz und energetische Vorteile, werden anhand von interaktiven Grafiken greifbar.

