



BUILDING
COMMON GROUND



Pecafil®

Universal-Schalmaterial





BUILDING
COMMON GROUND



Pecafil® Universal-Schalmaterial

Was ist Pecafil®?	4
Pecafil® - mehr als ein Produkt	6
Pecafil® Fundamentschalung	8
Anwendungsgrundsätze	10
Technische Informationen	11
Spezialanwendungen	13
Pecafil® Baugrubenverbau	14
Anwendungsgrundsätze	16
Technische Informationen	17
Spezialanwendungen	18
Systemkomponenten	19
Referenzen	20
Service	22

Die Polyethylenfolie

wird durch Hitze auf das Netz geschrumpft, so dass eine versiegelte Platte entsteht, die auch stärkstem Betondruck standhält.

So macht die Kombination dieser beiden Materialien das Pecafil® Universal-Schalmaterial je nach Anwendung zu einer formstabilen und verlorenen Trennlage zwischen Erdreich und Fundament bzw. zwischen Baugrubenverbau und Gebäude-Außenwand.



Das Stahlgitter

ist in zwei Lagen der charakteristischen gelben Pecafil® Folie eingehüllt - ein hochwertiges, ungiftiges Material, das aus natürlich vorkommenden Kohlenwasserstoffen hergestellt wird, sehr widerstandsfähig gegen physikalische Schäden ist und sechs Monate lang UV-stabilisiert ist, um eine starke und dauerhafte Barriere zu bilden.

Was ist Pecafil®?

Das Gelb von Pecafil® ist auf den Baustellen von heute ein sofort erkennbares und markantes Merkmal. Doch was steckt hinter dem auffälligen Produkt, und woraus besteht es eigentlich?

Universal-Schalmaterial

Das Pecafil® Universal-Schalmaterial ist, was es bereits im Produktnamen verrät: universell für viele Situationen einsetzbar, denn Pecafil® wird in verschiedenen Platten- und Streifenformaten mit anwendungsspezifischen Drahtdurchmessern und Maschenweiten hergestellt.

Die Verwendungszwecke des Produkts sind daher vielfältig - sowohl im Fundamentbereich als auch als Trennlage im Baugrubenverbau bietet Pecafil® zahlreiche Möglichkeiten und Vorteile. Besonders bei leicht lösbaren Bodenarten wie Sand und Kies erweist sich das Produkt als ideale Schalungs-Lösung.

Bestandteile und Eigenschaften

MAX FRANK stellt die Stahlmatte für das Pecafil® nach genauen Spezifikationen her, um sicherzustellen, dass die Drahtdurchmesser und -abstände die optimale Kernfestigkeit des Gitters gewährleisten, während das geringe Gesamtgewicht des Panels beibehalten wird.

Das Universal-Schalmaterial Pecafil® besteht aus zwei Komponenten: einer Sonderstahlmatte und einer gelben Folie aus Polyethylen, genauere Details finden Sie jeweils im roten Kasten.

Ihre Vorteile:

- Große Auswahl an Abmessungen und Größen erhältlich
- Einfaches Handling durch geringes Materialgewicht
- Leichte bauseitige Konfektionierung mit einfachem Werkzeug möglich
- Optimale Festigkeit bei minimalem Gewicht
- Im angeschütteten oder abgestützten Einbau standhaft gegen Betonierdruck
- Hohe Produktqualität durch hochwertige Materialien
- Erhebliche Zeitersparnis beim Einbau gegenüber herkömmlicher Schalung
- Zuverlässiges System - seit über 40 Jahren erprobt und bewährt



Pecafil® - mehr als ein Produkt

In den frühen 80er Jahren wurde das Universal-Schalmaterial Pecafil® von MAX FRANK entwickelt - ein Schalungssystem, das die Bauqualität verbessert und den Zeit- und Kostenaufwand auf der Baustelle reduziert. Im Laufe unserer über 40 Jahre langen Expertise hat sich das Produkt bis heute als beliebte Schalungslösung bewährt. Doch nicht nur das Produkt überzeugt - vielmehr bieten wir ein ganzheitliches Servicekonzept, dessen Ziel die erfolgreiche Betonage auf der Baustelle ist.



Wir sind vor Ort für Sie da

Ein guter Kontakt vor Ort zu unseren Kunden ist uns wichtig. Unser Team vor Ort besteht aus erfahrenen Kollegen im Außendienst, die schnell auf der Baustelle beraten können. Die professionelle Organisation im Innendienst stellen eine reibungslose Abwicklung der vielfältigen Projekte sicher. Das technische Team arbeitet mit neuesten CAD-Tools, um Pläne zu bearbeiten und die besten Lösungen zu finden.

Planung ist die halbe Miete...

Bereits in der Ausschreibungsphase sind wir gerne mit dabei, um eine erste Einschätzung des Projektes abgeben zu können. Sobald die Fundamentpläne fertig gestellt sind, erarbeiten wir gemäß den Anforderungen ein Detailkonzept als Grundlage für ein individuelles Angebot. Mit unseren modernen Software-Tools ermitteln wir die erforderlichen Mengen und Biegeformen für Streifenfundamente oder Pfahlköpfe. Daraus abgeleitete Biegelisten für die Produktion und Einbauskizzen für die Baustelle stellen die einfache Montage sicher.

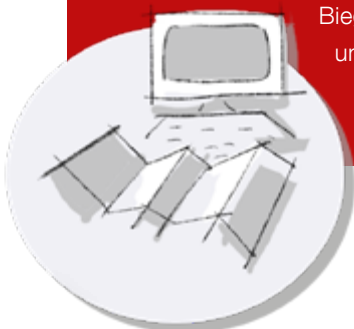

Aus der Idee wird Wirklichkeit

Die Produktion ist das Kernstück unseres Prozesses. Die Investition in hochautomatisierte Anlagen zur Produktion des Flachmaterials stellt die Wirtschaftlichkeit bei gleichzeitig hoher Produktqualität sicher. Unsere dezentrale Konfektionierung vor Ort basiert auf der Lagerhaltung eines breiten Produktspektrums. Die Erfahrung unserer Fertigungsmitarbeiter stellt sicher, dass die Produkte gemäß den Projektanforderungen vorgebogen, gekennzeichnet und verpackt werden.

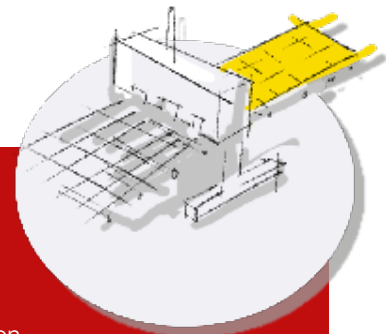



Schnell und zuverlässig auf die Baustelle

Die Nähe unserer Produktionsstätten zu den Baustellen und die enge Zusammenarbeit mit optimierter Logistik gewährleisten eine schnelle und problemlose Lieferung. Von der ersten Idee bis zum Eintreffen des Produktes auf der Baustelle vergehen so nur wenige Tage. Das geringe Gewicht von Pecafile® ist bei der Anlieferung auch an schwierig erreichbare Projekte ein Vorteil. Unser täglicher Umgang mit Baustellenlieferungen gibt uns die Routine, auch enge Zeitpläne zu halten.

Einbau - Betonage - fertig!

Die umfangreiche Dokumentation rund um Pecafile® sowie die projektspezifischen Informationen machen es spielend einfach, die Schalung auf der Baustelle zu verlegen. Ohne den Einsatz von Kränen oder schwerem Gerät können die Elemente positioniert und angepasst werden. Nach dem Verlegen der Bewehrung und im Normalfall der Rückverfüllung kann die Betonage erfolgen. Ein Entfernen des Schalmaterials im Nachgang ist nicht nötig - und spart so wertvolle Zeit. Und sollten auf der Baustelle Fragen auftreten, ist unser Team jederzeit für Sie da!



Sprechen Sie uns an - Ihren nächsten Ansprechpartner finden Sie hier



BUILDING
COMMON GROUND

Pecafil®

Fundamentalschalung



Pecafil® Fundamentschalung

für Streifenfundamente, Einzelfundamente und Randabschalungen

Das Fundament eines Bauwerkes ist ein wichtiger Bestandteil für die spätere Standsicherheit des Gebäudes. Die individuelle, von Bodengegebenheiten und Bauwerksdesign abhängige Gestaltung der Fundamente ist dabei oft eine Herausforderung auf der Baustelle. Pecafil® als verlorene Schalung bietet hier eine flexible und wirtschaftliche Lösung für Streifenfundamente, Punktfundamente, Pfahlköpfe oder Randabschalungen. Durch das leichte Gewicht, die Möglichkeit der einfachen Anpassung auf der Baustelle und das Verbleiben der Schalung im Boden sind enorme Zeiteinsparungen auf der Baustelle realisierbar.

★ Vorteile

- Schnelles und einfaches Verlegen der Schalung
- Zeit und Kosten für Entschalen, Reinigen und Zurückbringen der Schalung entfallen
- Kein Hebezeug für die Verarbeitung erforderlich
- Kein Betontrennmittel erforderlich

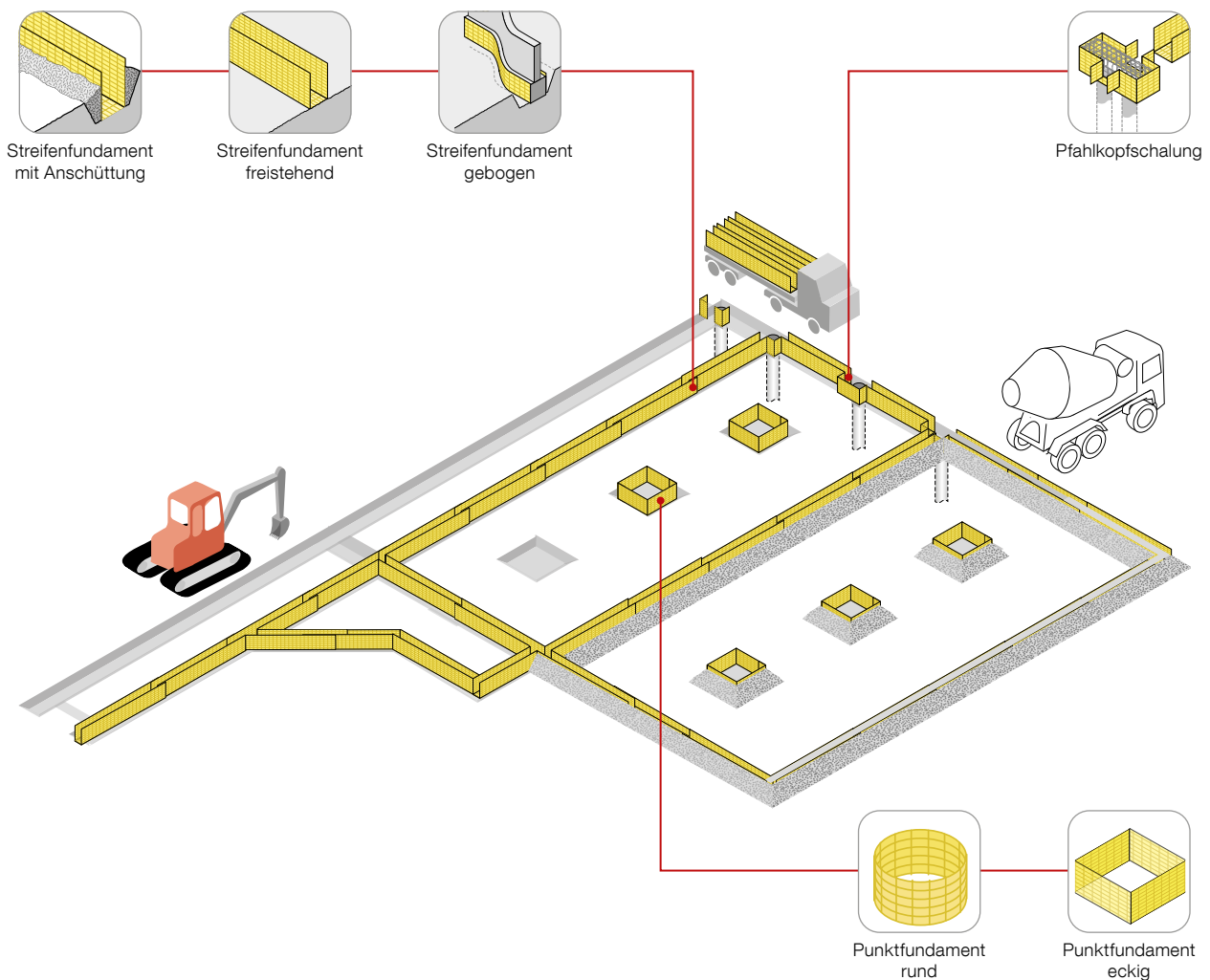



Anwendungsgrundsätze

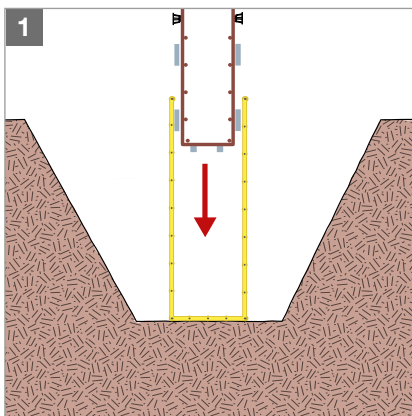

Aushub und Einsetzen der Pecafile® Elemente

Insbesondere bei sandigen Böden ist eine Formgebung durch das Erdreich nicht möglich. Beim Aushub vor dem Einsatz von Pecafile® ist nur eine grobe Dimensionierung der Fundamente nötig, insofern das Betonageniveau sichergestellt ist. Die Pecafile® Elemente werden dort händisch positioniert und ausgerichtet.

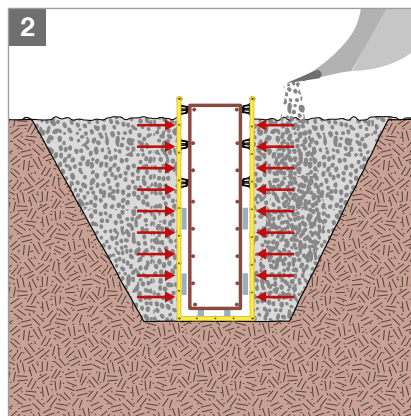

Einsetzen des Bewehrungskorbes und Rückverfüllen

Im Anschluss wird der Bewehrungskorb eingesetzt. Die Betondeckung wird durch den Einsatz von Abstandhaltern sichergestellt. Bei geringer Fundamenthöhe können Kunststoff-Abstandhalter verwendet werden, bei massiveren Bauteilen Faserbeton-Abstandhalter. Deren regelmäßige Anordnung verhindert eine Verformung der Schalung bei der Rückverfüllung.

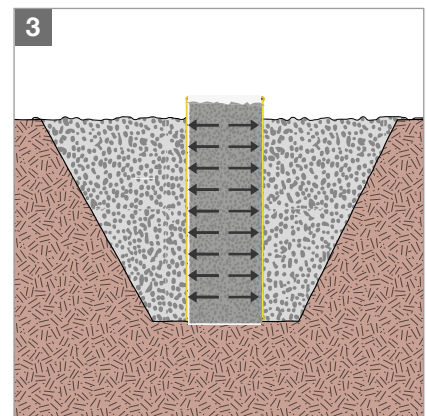

Betonage des Fundaments

Die Betonage mit der Verdichtung des Betons stellt die Fundamente in hoher Qualität her. Der entstehende Druck wird durch die Rückverfüllung aufgenommen. Pecafile® verbleibt als verlorene Schalung im Boden, was weitere Arbeitsschritte wie Ausschalen und Reinigen der Schalung erspart.

Sehen Sie sich unser Praxis-Video zur Fundamentalschalung an!



Einfach QR-Code scannen und los geht's!



Technische Informationen

Lieferformen und Typen

Pecafil® ist eine verlorene Schalung für Fundamente im Betonbau. Je nach Anwendung kann Pecafil® in folgenden Formen geliefert werden:

- Flachmaterial für den direkten Einbau oder das Biegen vor Ort
- Werkseitig vorgebogende U- oder L-Form für Streifenfundamente
- Werkseitig vorgebogene Pfahlkopfschalung
- Werkseitig im Radius vorgebogene Elemente für Rundschalungen

Empfehlung: Typ VR6 für flachere Fundamente; Typ VR8 für tiefere Fundamente.



Den richtigen Pecafil® Typen auf dem Datenblatt finden - einfach QR-Code scannen!

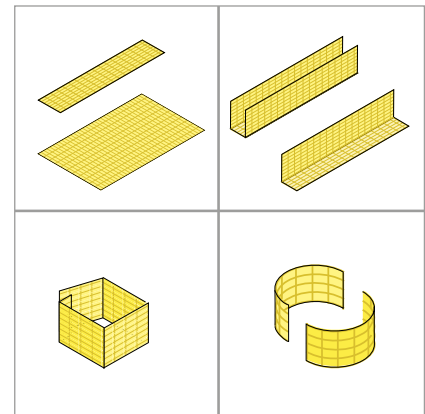

Ausgleich des Betonierdrucks durch Verfüllung

Bei Anwendungen mit aufgeschüttetem Material stützt die Hinterfüllung die Pecafil® Elemente gegen den Druck beim Betonieren ab. Je tiefer die Hinterfüllung ist, desto größer wird der Druck vor der Betonage. Dies ist bei der Wahl der Abstandhalter zu berücksichtigen.

Es gibt verschiedene Pecafil® Typen (VR6, VR8), die für unterschiedliche Fundamenttiefen geeignet sind. Beim Hinterfüllen ist es besonders wichtig, auf einen gleichmäßigen, nicht zu hohen Druck während des Anfüllens zu achten.

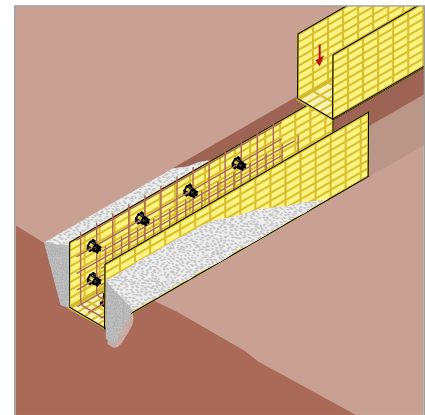

Freistehende Anwendung

Bei freistehenden Anwendungen muss die Pecafil® Schalung vor der Betonage gegen den Betonierdruck abgestützt werden. Dies kann auf verschiedene Arten erfolgen:

- A: Montage von Gitterträgern in Kombination mit den entsprechenden Pecafil® Distanzhaltern
- B: Horizontale Aussteifung mit Holzlatten, die über Spannstellen miteinander fixiert werden
- C: Verwendung von Bewehrungsseisen, die über einen Bindedraht oberseitig verbunden sind

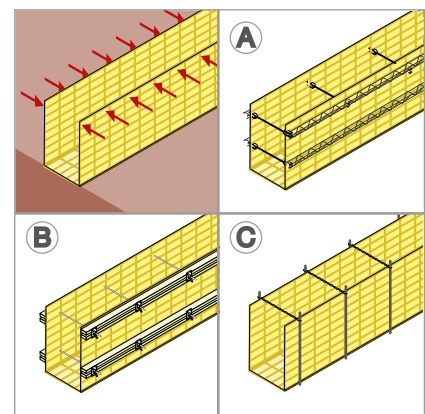

Verbindungsvarianten

Für die Erstellung von Streifenfundamenten sind unterschiedliche Verbindungsvarianten möglich, die sich in der Praxis bewährt haben. Diese lassen sich leicht und mit einfachem Werkzeug auf der Baustelle herstellen. Bei allen Stoßstellen muss eine Überlappung des Pecafil® Schalmaterials von mindestens 100 mm sichergestellt werden. Die Elemente können problemlos miteinander verbunden werden, indem sie übereinander geschoben und verrödelt werden.

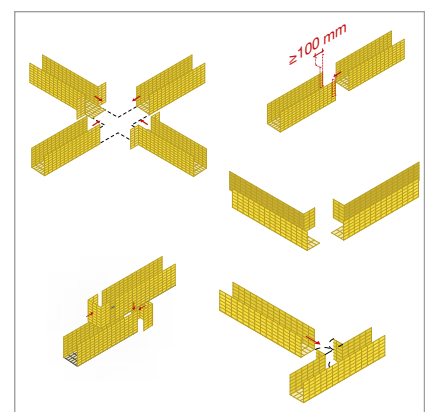

Runde und gebogene Fundamente

Die Pecafil® Universalschalung ist sowohl für gebogene Streifenfundamente, die beidseitig geschalt werden müssen, als auch für runde Punktfundamente ideal geeignet. Die Pecafil® Elemente für runde Fundamente werden vorgebogenen geliefert und können auf der Baustelle verwendet werden.

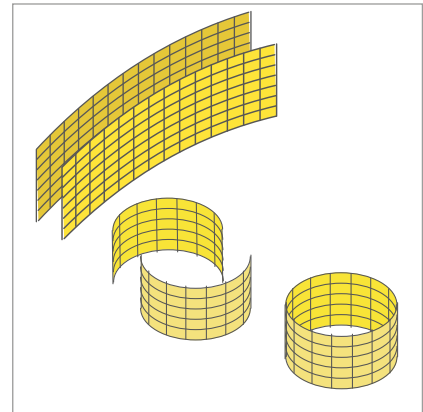

Sauberkeitsschicht

Die Verwendung einer Sauberkeitsschicht aus Magerbeton zwischen dem Erdreich und dem Beton verhindert während der Betonage eine Vermischung von Betonschlempe und Erdreich. Bei U-förmigen Pecafil® Fundamenten kann in der Regel auf eine Sauberkeitsschicht verzichtet werden. Die trennende Folie passt sich während der Betonage dem Untergrund an und ermöglicht eine gleichmäßige Lastübertragung.

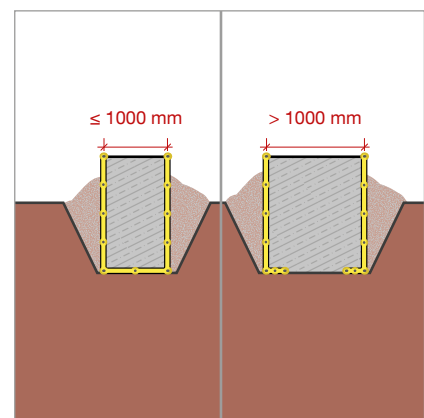

Abstandhalter

Abstandhalter spielen eine wichtige Rolle bei der Sicherstellung der erforderlichen Betondeckung, um eine Korrosion der Bewehrung zu verhindern. Im Bodenbereich tragen die Abstandhalter auch zur Lastübertragung des Gewichts der Bewehrung bei. Für diesen Zweck empfehlen sich Flächenabstandhalter aus Faserbeton.

Die seitlichen Abstandhalter verhindern Verformungen aufgrund des seitlichen Drucks des aufgefüllten Materials. Für geringere Höhen ist der Pecafil® Abstandhalter (Spacer) besonders geeignet, da er durch eine 90° Drehung verschiedene Betondeckungen ermöglicht. Für sehr hohe Anschüttungen empfehlen wir Flächenabstandhalter aus Faserbeton mit Haken.

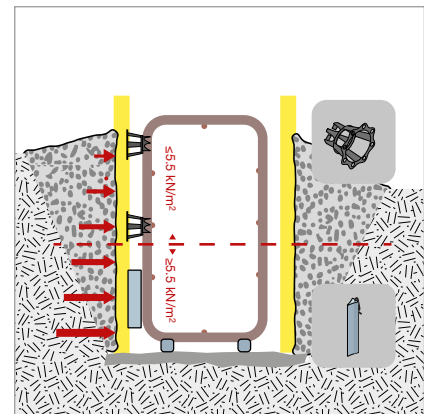

Kombination mit Pecavoid® Lastentkopplungselement

Für Streifenfundamente mit Bohrpfehlern empfehlen wir insbesondere bei quellenden Böden den Einsatz einer Trennlage mit dem Pecavoid® Lastentkopplungselement. Die Lastübertragung erfolgt über die Bohrpfehlern ins Erdreich. Um Spannungen und Risse im Gebäude aufgrund von quellendem Erdreich zu vermeiden, schafft Pecavoid® eine Lastfreischaltung durch die Erzeugung eines Hohlraumes.

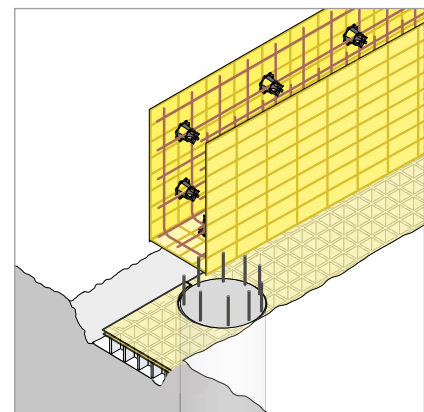

Mehr Informationen zu Pecavoid®

Spezialanwendungen

Pecafil® für vorgefertigte Bewehrungskörbe

Vorgefertigte Bewehrungskörbe aus dem Biegebetrieb vereinfachen den Fundamentbau auf der Baustelle. Die Bewehrungskörbe können im Vorfeld mit Pecafil® Schalmaterial seitlich verkleidet werden. Die Verfüllung vor dem Betonieren sorgt für Stabilität bei der Betonage.

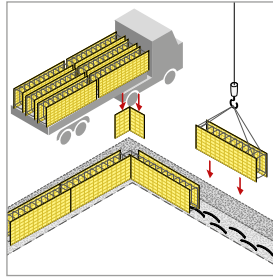

Pecafil® Randabschalung

Mit der Pecafil® Randabschalung lassen sich Boden- bzw. Deckenplatten am Rand abschalen. Bei der Verwendung von Halbfertigteilen eignen sich Pecafil® Elemente zur Abschalung der Deckenränder.

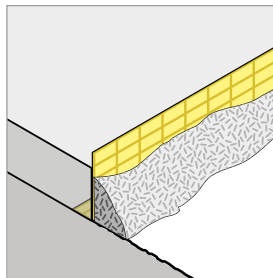

Pecafil® mit Wärmedämmung

Die bauseitige Wärmedämmung kann vor der Betonage der Fundamente zwischen der Bewehrung und der Pecafil® Schalung oder zwischen Pecafil® Schalung und anzufüllendem Erdreich erfolgen. Beide Varianten sind schnell und einfach zu montieren.

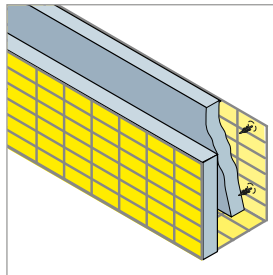

Pecafil® für Medienkanäle

Pecafil® kann als Schalung für Kabelkanäle verwendet werden. Eine betonierte Ummantelung verhindert, dass die Rohre und Kabel im Erdreich beschädigt werden, etwa durch Bauarbeiten oder unvorhergesehene Erdbewegungen.

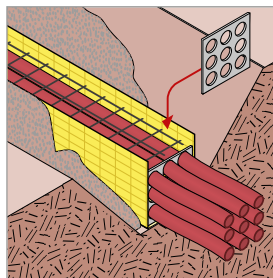

Pecafil® für Abdeckungen

Bei Medienkanälen in Tunnel-Verläufen überzeugt Pecafil® als Abdeckung durch das einfache Handling. Pecafil® nimmt den Betondruck während der Betonage auf. Eine zusätzliche Unterstützung ist nur bei größeren Spannweiten nötig.

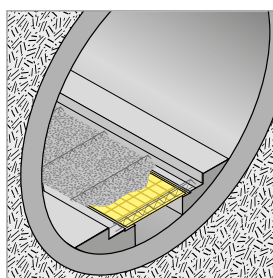



MAX FRANK

BUILDING
COMMON GROUND

Pecafil®

Baugrubenverbau



Pecafil® Baugrubenverbau

als Trennlage bei Bohrpfählen und Spundwänden

Im Tiefbau ist insbesondere bei beengten Platzverhältnissen die Abgrenzung der Baugrube ein wichtiger und herausfordernder Bestandteil in der frühen Bauphase. Der entstehende Erddruck bei tiefen Baugruben wird häufig durch Spundwände oder Bohrpfähle abgefangen. Pecafil® wird hier als verlorene Trennlage zwischen Baugrubeneinfassung und zu betonierender Außenwand eingesetzt. Abdichtungen wie Frischbetonverbundsysteme und Perimeterdämmungen können dabei effizient integriert werden.

★ Vorteile

- Einsparung unnötiger Betonmengen
- Gleitschicht ermöglicht nachträgliches Ziehen von Spundwänden
- Geringe Durchbiegung durch erhöhte Drahtdurchmesser
- Ausgleich von Unebenheiten, insbesondere bei Bohrpfählen

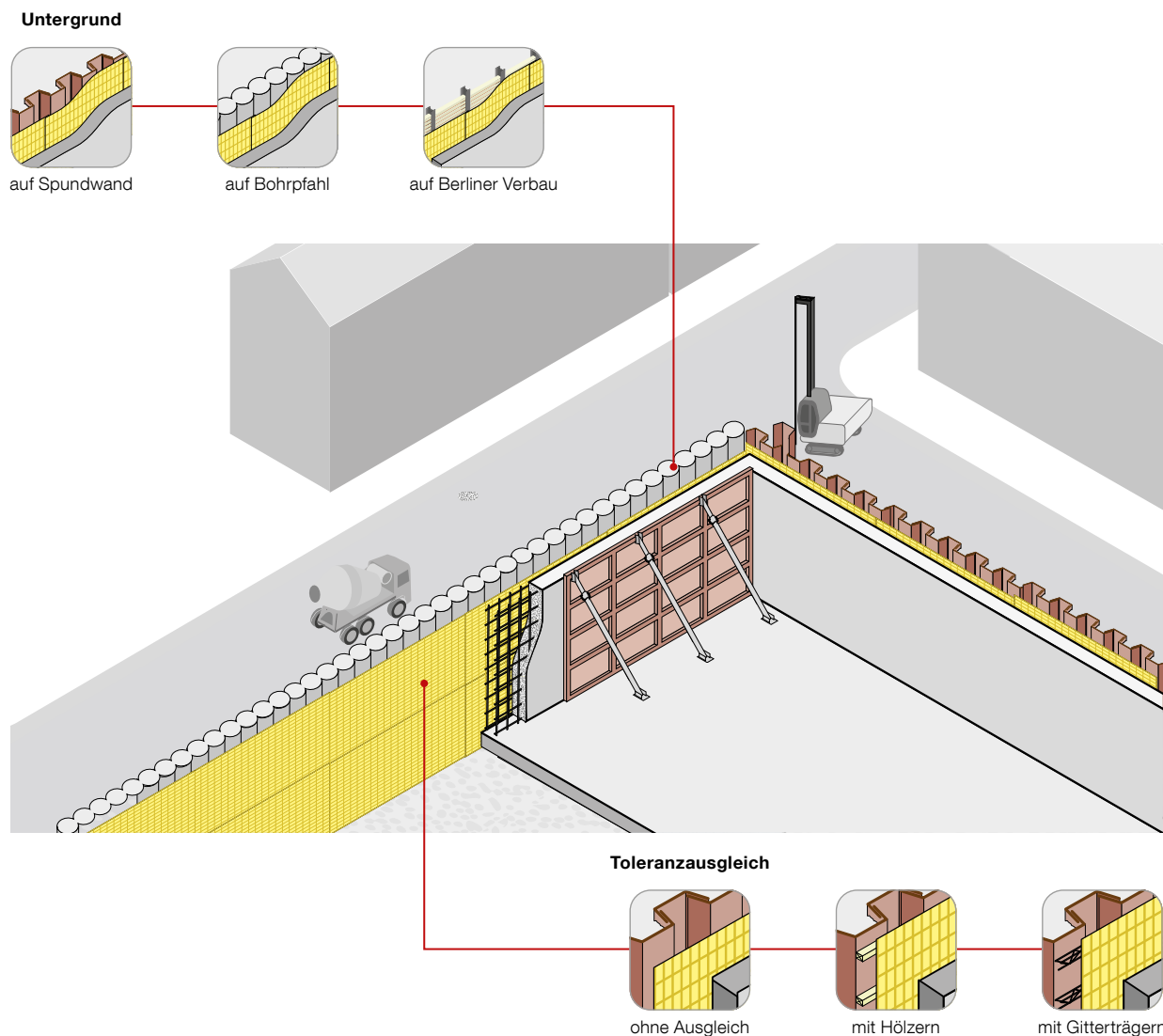



Anwendungsgrundsätze

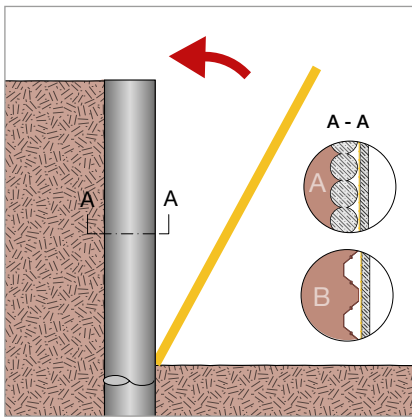

Montage des Pecafil® Schalmaterials

Pecafil® wird auf die Bohrpfehlwand oder Spundwand angebracht. Die Befestigung erfolgt punktuell, entweder durch Anschließen mit einem Bolzenschubgerät oder Punktschweißen.

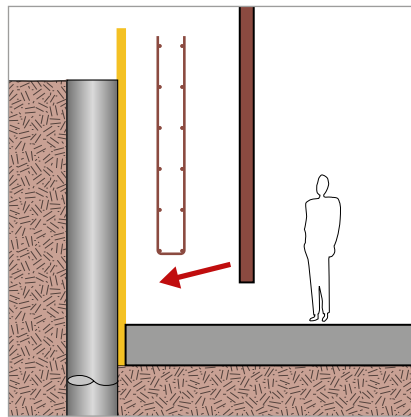

Montage der inneren Schalung

Nachdem die Bewehrung inklusive der notwendigen Abstandhalter montiert ist, kann die innere Schalung, die später die innere Kellerwand bilden wird, mit entsprechendem Abstand gesetzt und montiert werden. Um die Stabilität zu gewährleisten, erfolgt eine gezielte Abstützung des Schalungssystems.

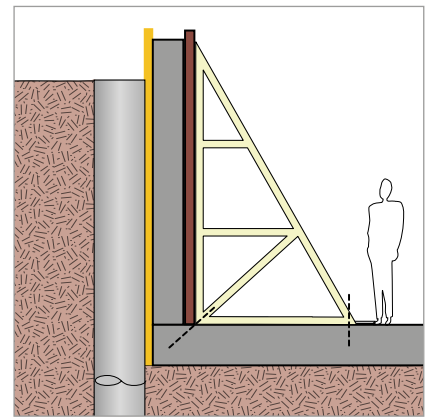

Betonage der Betonwand

Anschließend erfolgt die Betonage. Durch die Pecafil® Trennlage reduziert sich der Betonverbrauch deutlich, da die Hohlräume des Baugrubenverbaus nicht ausbetoniert werden müssen. Nach der Erhärtung des Betons können die Spundwände gezogen werden. In anderen Fällen dient das Pecafil® System als ebene Trennlage, um jegliche Beschädigungen an der neuen Kellerwand durch Setzungen zu verhindern.

Sehen Sie sich unser Praxis-Video zum Baugrubenverbau an!



Einfach QR-Code scannen und los geht's!



Technische Informationen

Einsatzgebiete und Typ

Die Trennlage aus Pecafil® wird hauptsächlich bei Spundwänden oder Bohrpfahlschalungen und Berliner Verbau verwendet. Durch den Einsatz von Gitterträgern oder Hölzern können Toleranzen ausgeglichen werden und vorgegebene Abstände zum Baugrubenverbau eingehalten werden.

Wir empfehlen den Typ VR10 für den Baugrubenverbau.



Den richtigen Pecafil® Typen auf dem Datenblatt finden - einfach QR-Code scannen!

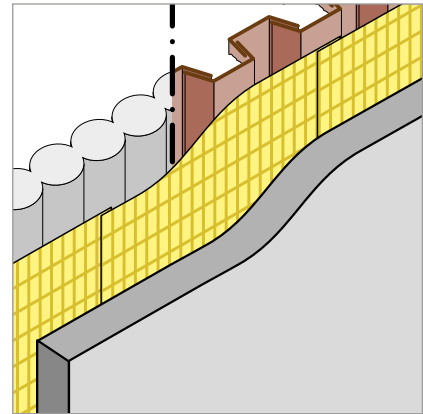

Funktion der Gleitschicht

Pecafil® als Trennlage fungiert als Gleitschicht, um Setzungen des Gebäudes zu ermöglichen. Darüber hinaus erleichtert der Einsatz von Pecafil® das Entfernen der Spundwandprofile.

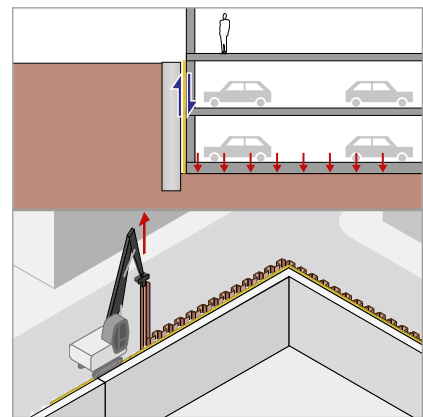

Reduzierter Betonbedarf

Die verlorene Schalung aus Pecafil® ermöglicht eine Reduzierung unnötiger Betonmengen, da der Sickenbereich frei von Beton bleibt. Durch Verwendung einer Ausgleichslage aus Gitterträgern oder Hölzern kann bei einem großzügig kalkulierten Baugrubenverbau die Dicke der Kellerwand optimiert und so Beton eingespart werden.

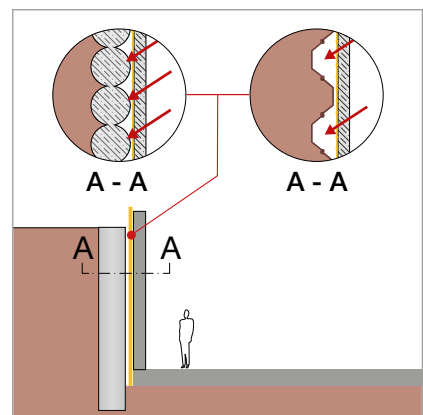

Ausgleich von Toleranzen

Zwischen dem Baugrubenverbau und der anschließenden Kellerwand können aufgrund der ungenauen Platzierung von Spundwänden oder dem Bohren von Bohrpfählen und Berliner Verbau größere Toleranzen auftreten. Um diese Toleranzen auszugleichen und die vorgegebenen Abstände zum Baugrubenverbau einzuhalten sowie die statisch erforderliche Wanddicke sicherzustellen, können Hölzer (A) oder Gitterträger (B) verwendet werden.

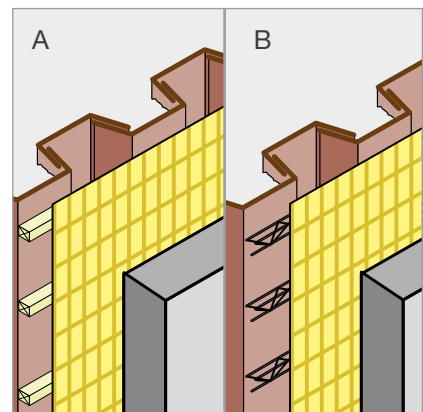

Spezialanwendungen

Pecafil® als Trennlage mit Wärmedämmung

Bei beheizten Kellern wird eine Perimeterdämmung empfohlen, um den Wärmeverlust zu verringern. Durch den Einsatz von Pecafil® wird die Last bei Spundwänden oder bei Bohrpfählen verteilt. Eine Deformierung der Wärmedämmung kann so vermieden werden.

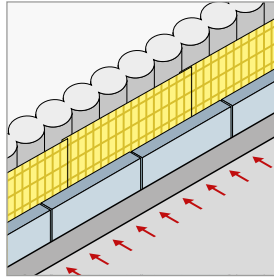

Pecafil® für Frischbetonverbundsystem Zemseal®

Hochwertige Kellerräume können mit dem Zemseal® Frischbetonverbundsystem als Feuchtigkeitsschutz ausgestattet werden. Bei unregelmäßigen Untergründen dient Pecafil® als ebener Untergrund, so dass die Frischbetonverbundbahn flach aufgebracht werden kann.

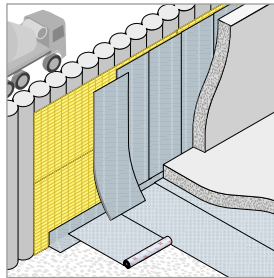

Pecafil® für runde Spundwand

Bei der Unterwasser-Abkofferung für Brückenpfeiler werden runde Spundwandschalungen eingesetzt, wobei die Pecafil® Gleitschicht das mühevolle Ziehen der Spundwand nach der Erstellung von Gründung und Pfeiler ermöglicht.

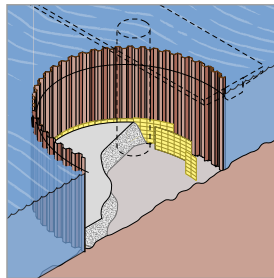

Pecafil® für abgerundete Bohrpfählschalungen

Dank des leicht formbaren Pecafil® Flachmaterials können bei variierenden Setzungen gebogene Pfahlkopfschalungen entkoppelt und überschüssiges Betonieren in den Rillen verhindert werden. Das Material eignet sich auch ideal als Trägermatte für das Frischbetonverbundsystem Zemseal®.

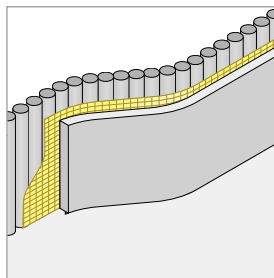

Pecafil® als Ausgleichschicht mit Gitterträgern

Mit Hilfe von Gitterträgern oder Hölzern können Toleranzen ausgeglichen oder vorgegebene Abstände zum Baugrubenverbau eingehalten werden.

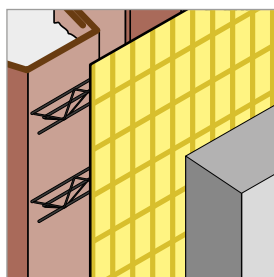

Systemkomponenten

Materialvarianten

Pecafil® wird in verschiedenen Ausführungen angeboten:

Als Flachmaterial, Abschaltstreifen oder als konfektionierte Formen nach Ihren Vorgaben (gebogen oder gekantet).

Im Fundamentbereich wird vor allem der Typ VR6 verwendet, der Typ VR8 empfiehlt sich bei tiefen Fundamenten. Die Ausführung des Typs VR10 wird hauptsächlich für den Baugrubenbau eingesetzt.

Die verfügbaren Abmessungen und Gewichte sind in unserem MAX FRANK Onlinekatalog abrufbar, siehe QR-Code am Ende der Seite.

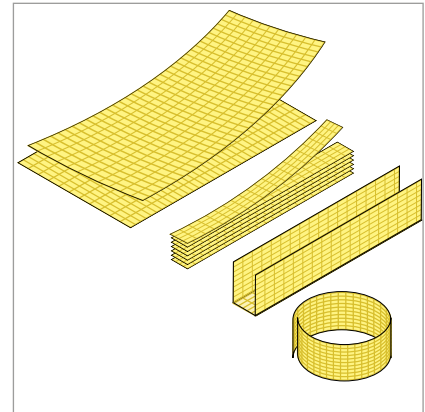

Systemkomponente Abstandhalter

Die Wahl der richtigen Abstandhalter trägt stark zur Einhaltung der richtigen Betondeckung bei. Die speziellen Pecafil® Spacer erlauben durch die großen Öffnungen die durchgängige Verdichtung des Betons. Bei größeren Fundamenttiefen sowie unterhalb der Bewehrung sind MAX FRANK Abstandhalter aus Faserbeton bestens geeignet.

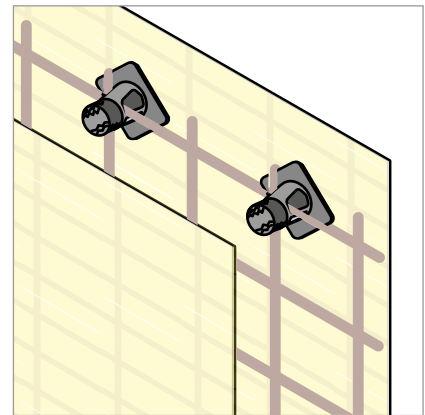

Systemkomponenten Distanzhalter und Gitterträger

Insbesondere bei der freistehenden Anwendung ohne Rückverfüllung bietet die Kombination aus Distanzhaltern und Gitterträgern eine schnelle und stabile Lösung. Die Distanzhalter werden gemäß der geforderten Fundamentbreite geliefert. Die Gitterträger sind bauseits kürzbar und wiederverwendbar.

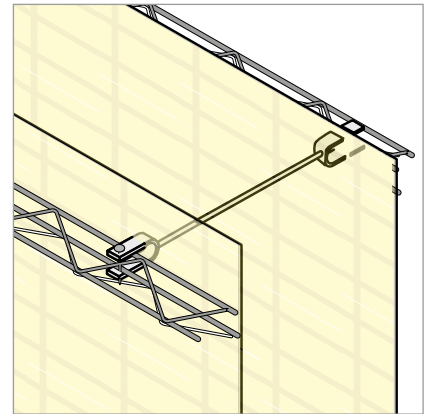

Pecafil® Details im MAX FRANK Onlinekatalog



Unser gesamtes Portfolio rund um Pecafil® finden Sie im Onlinekatalog. Einfach QR-Code scannen und bequem suchen, finden und vergleichen!



Referenzen

St. Hedwig Kathedrale, Berlin (DE)

Das leichte Gewicht, das einfache Handling und die geringe Montagezeit der gebogenen Pecafil® Ringbalkenschalung waren gerade bei der Bestandssanierung der Kathedrale vorteilhaft. Die Verarbeiter der Berliner Baustelle waren beeindruckt von der mühelosen Montage des Materials.



Poschacherpark, Linz (AT)

Im Park der denkmalgeschützten Poschachervilla entsteht ein spannungsvolles Ensemble mit zwei neuen Gebäuden. Das Universal-Schalmaterial Pecafil® wird als Fundamentschalung für die beiden Gebäude eingesetzt. Für den Einsatz des Produktes sprechen die schnelle und einfache Verlegung auf der Baustelle.



Eisring Süd, Wien (AT)

Für die Wohnanlage sind die Kellerwände mit einer Perimeterdämmung zur Wärmedämmung versehen worden. Um den Aushub der Baugrube zu begrenzen, wurden Spundwände gerammt. Damit Toleranzen ausgleichen werden konnten, ist das Pecafil® Schalmaterial auf eine Holzlattung aufgebracht worden. Die Perimeterdämmung wurde anschließend aufgeklebt.



Standeiland, Amsterdam (NL)

Auf einer künstlich angelegten Insel entstehen in einem Neubaugebiet rund 8.000 Wohnungen auf sandigem Untergrund. Für das gleichmäßige Gefälle der Abwasseranlage sind Bohrpfähle nötig. Mit Pecafil® Rundschalungen werden die Pfahlköpfe in der Höhe exakt angepasst.



Las Terrazas de Rivas, Madrid (ES)

Ein Wohnanlagen-Projekt in Madrid wurde mit über 2.000 Quadratmeter vorkonfektioniertem Pecafil® für Fundamentschalungen beliefert. Das Fundament konnte in einem Arbeitsgang mit entsprechender Zeit- und Kostenersparnis betoniert werden.



Wohnsiedlung, London (UK)

MAX FRANK lieferte für eine Wohnsiedlung Tiefbauprodukte, wie die Pecafil® Schalung und das Pecavoid® Lastentkopplungselement. Pecafil® wurde als Streifenfundament auf die Baustelle geliefert, da die Elemente leicht zu handhaben und vor Ort einfach zu schneiden sind. Sobald die Betonfundamente ausgehärtet waren, wurden die Pecafil® Abschnitte sorgfältig zur Wiederverwendung abmontiert - und brachten eine makellose Betonoberfläche zum Vorschein!



Brücke Mersey Gateway, Widnes & Runcorn (UK)

Die Verwendung von Pecafil® als Trennschicht ermöglichte bei diesem Infrastrukturprojekt eine schnelle und einfache Installation in der Spundwand. Zusätzlich verwendet wurde das Material auch für die Fundamente der drei Hauptpfeiler der Brücke, die Pfahlkappen und für die Widerlagersockel. Der Bedarf an schwerer, herkömmlicher Schalung wurde vermieden und erhebliche Kosteneinsparungen erzielt. (Foto © David Hunter)

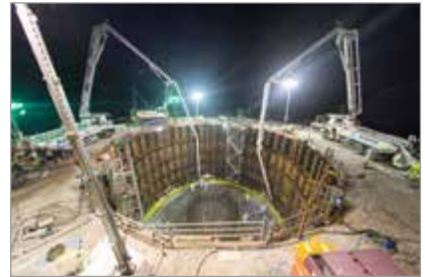

Supermarkt-Überdachung, Nakomis (US)

Im Westen des US-Bundesstaates Florida entstanden acht Fundamentalschalungen für eine Supermarkt-Überdachung mit Pecafil®. Die erforderlichen Elemente des Schalmaterials sind auf der Baustelle einfach gekürzt und angepasst worden.



Parkhaus im Stadtzentrum, Kävlinge (SE)

In Kävlinge, einer Gemeinde in der schwedischen Provinz Skåne län, ist für ein neues Stadtviertel ein Parkhaus mit rund 500 Parkplätzen gebaut worden. Somit stehen ausreichend Parkmöglichkeiten für Anwohner, Pendler und Besucher zur Verfügung. Für die Fundamentarbeiten wurde Pecafil® als verlorene Schalung verwendet.



Parkhaus Avram-Iancu-Straße, Cluj-Napoca (RO)

Im Jahr 2022 entstand ein mehrgeschossiges Parkhaus in der zweitgrößten Stadt Rumäniens. Dabei wurde in der Baugrube Pecafil® in Verbindung mit dem Frischbetonverbund-System Zemseal® verbaut. Pecafil® diente als ebener Untergrund für Zemseal®, das zur Bauwerksabdichtung der Untergeschosse eingesetzt wurde.



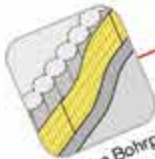

Trennlage Bohrfahlwand

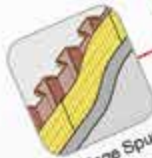

Trennlage Spundwand



Köcherschalung



Pecaflit® Wetterschutz



Pecaavoid® Lastentkopplungselement

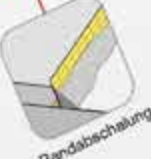

Randabschalung



Rundschalung

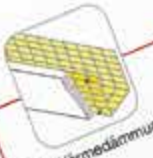

Mit Wärmedämmung



Kunststoffnagel für Wärmedämmung

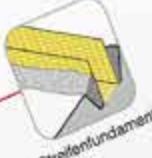

Streifenfundament



Gitterträger



Spacer



PRODUKTSEITE

Auf unserer Pecafil[®] Produktseite www.maxfrank.com/pecafil finden Sie allgemeine Informationen zu den Anwendungsbereichen, umfangreiches Bild- und Videomaterial, aktuelle Themen rund um das Schalmaterial sowie hilfreiche Produkt-Dokumentationen.



DOWNLOADS

Im Downloadbereich der Pecafil[®] Produktseite stehen Ihnen Dokumente zur Verfügung, wie Bestellhilfen, Einbauanleitungen, Ausschreibungstexte und Umweldokumentationen.



PRAXIS-VIDEOS

Verschiedene Anwendungen mit dem Universal-Schalmaterial haben wir selbst durchgeführt und für Sie als Videos festgehalten. Unsere Videos zeigen die Produktanwendung in der Praxis und auf der Baustelle.



ONLINEKATALOG

Nutzen Sie für Ihre Pecafil[®] Auswahl unseren Onlinekatalog mit praktischen Features wie Produktvergleich oder Merkliste.



REFERENZEN

Weitere Referenzen finden Sie auf unserer Webseite.



Abstandhalter
Abstandhalter aus
Faserbeton



Wir sind vor Ort für Sie da!

Gerne unterstützen wir Sie von der Planungsphase bis über die Fertigstellung hinaus.

Ihren lokalen Kontakt finden Sie auf:

www.maxfrank.com/kontakt



**BUILDING
COMMON GROUND**

© MAX FRANK Group

Headquarter:

Max Frank GmbH & Co. KG, Mitterweg 1, 94339 Leiblfing, Deutschland

Irrtümer und technische Änderungen vorbehalten. Nachdruck sowie jegliche

elektronische Vervielfältigung nur mit unserer schriftlichen Genehmigung.

Mit Erscheinen dieser Drucksache verlieren alle vorhergehenden Unterlagen ihre

Gültigkeit.