

dormakaba Produkte in der Übersicht

Vielfalt für Ihren Zutritt



Inhalt



4	Unsere marktorientierten Lösungen
6	Zukunft mit Geschichte
8	Projektplanung- und unterstützung
10	Design-Faktor

12	Mechanische Zugangslösungen	132	Elektronische Zugangslösungen
18	Türschließer im Überblick	136	Elektronische Zylinder und Türbeschläge im Überblick
20	Gleitschienen-Türschließersystem und Feststellanlagen	138	Elektronische Zylinder
28	Freilauftürschließer	140	Elektronische Türbeschläge und Türschlösser
30	Gestängetürschließer	144	Erfassungseinheiten im Überblick
32	Integrierte Türschließer	150	Kompakt- und Remoteleser im Überblick
34	Bodentürschließer	156	Zutrittssteuerungen im Überblick
36	Systemkomponenten und Zubehör	162	Zutrittsmedien und Ausweise Überblick
38	Türschlösser	166	Lösungen für die Zutrittskontrolle
39	Selbstverriegelnde Panikschlösser im Überblick , für 1-flügelige Türen	168	Zutrittskontrollle für Großunternehmen
44	Türschlösser	170	Zutrittskontrollle für ERP-Systeme
45	Selbstverriegelnde Panikschlösser im Überblick, für 2-flügelige Türen	174	Zutrittskontrollle für kleine und mittlere Unternehmen
52	Panikbeschläge	176	Zutrittskontrollle für Kleinunternehmen und privates Wohnen
56	Mechanische Schließsysteme im Überblick	177	Zutrittskontrolllösung für Liegenschaften
58	Zutrittsmanagement	178	Zeiterfassung
60	Mechanische Schließzylinder	180	Betriebsdatenerfassung
64	Schließzylinder direkt bei Ihrem Fachpartner	182	Schnittstellenlösungen für Drittanbieteranwendungen
66	Zackenschlüsselsysteme	183	Technologie und Funktionsprinzipien
67	Wendeschlüsselsysteme	188	Flucht- und Rettungswegsysteme
68	Veredelte Oberflächen	198	Elektrische Türöffner im Überblick
69	Modularer Aufbau. Maximale Flexibilität.	202	Zutrittskontrollsysteme
70	Mehrwert für Ihre Schließanlage	203	Mobile Access Solutions
		204	Elektronische Hotelschlösser
		206	Außenzugang
76	Automatische Zugangslösungen	208	EntriWorX EcoSystem
80	Drehtürantriebe im Überblick	212	Service
84	Automatische Schiebetüren	214	Nachhaltigkeit
92	Schiebetürantriebe		
96	Automatische Bogenschiebetüren		
97	Karusselltüren		
98	Karusselltüren im Überblick		
102	Karusselltüren mit erhöhter Sicherheitsausstattung		
104	Sicherheits-Karusselltüren		
108	Personenschleusen im Überblick		
110	Personenschleusen		
114	Drehsperren		
116	Halbhohe Drehkreuze		
118	Drehkreuze		
122	Sensorschleusen		
126	Schwenktüren		
128	Personenleitbügel und Leserstandsäulen		
130	Systemkomponenten und Zubehör für automatische Türsysteme		

Innovative Lösungen sind unsere Leidenschaft



Mit über 160 Jahren Erfahrung in den Bereichen Zutritt und Sicherheit in einer Vielzahl von Märkten arbeiten wir kontinuierlich an innovativen Produkten, Lösungen und Dienstleistungen für unsere Kunden in aller Welt.

In einer Welt, die zunehmend von Digitalisierung geprägt ist und in der immer mehr Menschen leben, ist Sicherheit nicht mehr nur ein mechanischer Prozess, sondern integraler Bestandteil der städtischen Infrastruktur. Vom Crowd Management über den digitalen Schutz bis hin zu Fragen der Hygiene und der Katastrophenvorsorge kümmern wir uns um alles, was Ihre Sicherheit betrifft.

Mit den richtigen Technologien und Partnern tragen fortschrittlichste Zugangsmanagement-Tools zu einer smarten, nachhaltigen Zukunft bei, in der sich Menschen weiter sicher bewegen können – ganz gleich, ob in einer Menschenmenge oder in der Cloud.

Unser Angebot

Wir bieten Einzelprodukte, Komplettlösungen und eine Reihe von Dienstleistungen an – von der Planung über die Installation bis hin zum laufenden Betrieb –, die dazu beitragen, die Leistungsfähigkeit unserer Kunden zu steigern.



Automatische Zugangslösungen

Automatiktüren und -antriebe
Sicherheits- und Zugangslösungen



Elektronische Zugangslösungen

Elektronische Zutritts- und Zeiterfassungssysteme
Flucht- und Rettungswegsysteme
Hotelzutrittsysteme



Mechanische Zugangslösungen

Türschliesser
Türtechnik
Mechanische Schliesssysteme



Services

Beratung und Planung
Umsetzung
Inbetriebnahme
Wartung

Unsere Märkte & Industrie

Unsere massgeschneiderten Produkte und Lösungen eignen sich für eine Vielzahl von Gebäudetypen mit den unterschiedlichsten Zugangsanforderungen. Wir sorgen für den reibungslosen Passagierverkehr an Flughäfen, bieten passgenaue Lösungen für Krankenhäuser und machen Ihren Stadionbesuch zu einem sicheren und angenehmen Erlebnis.



Flughäfen



Einkaufen & Einzelhandel



Verkehr & Logistik



Gesundheitswesen



Bank & Versicherung



Industrie & Produktion



Bürogebäude



Government & Administration



Energie & Versorgung



Hotel & Gastronomie



Privates Wohnen



Bildung



Sport & Kultur

Zukunft mit Geschichte

Ihnen stets das Beste zu bieten war schon immer unser Grundsatz

1862

Gründung der Schloserei und Kassenfabrik durch Franz Bauer



1934

Patentierung des Wendeschlüssels



2000/01

Übernahme des Unternehmens Unican



2009

Installation der weltweit ersten Flughafen-E-Gates für das automatisierte Self-Boarding



KABA

DORMA



1908

Gründung der Dörken & Mankel KG

1950

Einstieg in das Türschließergeschäft

1962

Produktion der ersten Automattüren

2002

Einstieg in das Geschäft mit mobilen Trennwandsystemen

2015

Zusammenschluss von
Dorma und Kaba

dormakaba 

2015/16

Erstmals cloud-
basierte
Zutrittslösungen

Akquisitionen in
Nordamerika



2017

Übernahme des
Unternehmens Best
in den USA

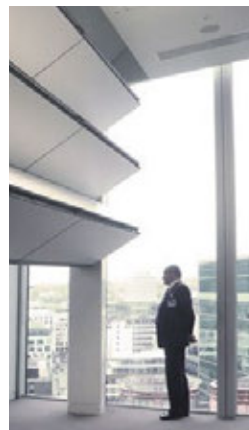

2019/20

Goldmedaille von
EcoVadis für das
Nachhaltigkeits-
management

Entwicklung von
digitalen Business
Ökosystemen



2021/22

Lancierung von
EntriWorX EcoSystem

Auszeichnung als eines
der nachhaltigsten
Unternehmen der
Schweiz



A photograph of a man and a woman sitting at a table, smiling and looking at each other. The man is on the left, wearing a blue shirt, and the woman is on the right, wearing a white top. They appear to be in a collaborative meeting or discussion. The background is a bright, out-of-focus office environment with large windows.

Wie Sie immer das Wesentliche im Fokus behalten?

Projektplanung- und unterstützung



Durch eine Beratung, die sich ganz auf Sie konzentriert

Sie benötigen Schutz für Ihr Objekt. Robuste Technologie, die bis ins Detail auf Ihre jeweiligen Anforderungen angepasst ist. Bequem adaptierbare Systeme, die den Workflow erleichtern und damit Effizienz und Wirtschaftlichkeit steigern. Lösungen, die Sie bequem und sicher in Ihre Planung oder Erweiterung integrieren können. Und das präzise, zuverlässig, bedarfsgenau.

All das bieten wir Ihnen aus einer Hand. Unsere umfassenden Beratungsleistungen ermöglichen Ihnen die maßgeschneiderte Umsetzung Ihres Vorhabens. Unsere erfahrenen Experten erstellen auf der Grundlage Ihrer Aufgaben, Bedürfnisse und Wünsche Ihr exaktes Anforderungsprofil und empfehlen Ihnen dazu gezielte Lösungskonzepte.

Wir unterstützen Sie bei systemübergreifenden Planungen und Implementierungen mit unserem flächendeckenden Außendienstnetz – schnell und kennnisreich. Bei dormakaba haben Sie immer einen direkten Ansprechpartner mit dem konkreten Know-how für Ihr ganzes System und seine einzelnen Komponenten – denn wir arbeiten intern vernetzt und schnittstellenübergreifend.

Wir beraten und begleiten Sie von der Planung bis zur Realisierung – persönlich, partnerschaftlich, offen. Wir bieten Ihnen Zutrittssysteme, die sich jeden Tag im weltweiten Einsatz bewähren, und einen spezialisierten Service, der immer an Ihrer Seite steht.

Architektenservice:
T: 0800 367 6226 (kostenfrei)
architekten.dach@dormakaba.com

Design- Faktor



Design mit drei Buchstaben: XEA

Was wir unter XEA verstehen: Die XEA-Designsprache basiert auf einer umfassenden, ganzheitlichen Haltung und berücksichtigt in zehn Punkten konsequent unseren eigenen Anspruch an Kompatibilität, Hochwertigkeit, Innovation, Durchdachtheit und Ästhetik. Alles unter der Prämisse, Grundformen, Farben und Oberflächen in einem einheitlichen Erscheinungsbild zu vereinen: XEA verbindet die Produkt- und Unternehmenswelten von dormakaba zu einem durchgängigen Design, das inhaltlich und visuell eine wiedererkennbare Sprache spricht.





#1

Wiedererkennbare Details

Das dormakaba-Design ist in jedem Produkt erkennbar, natürlich durch das markante Logo, aber vor allem im Zusammenspiel der XEA Elemente.



#2

Intuitive Symbole

Alle verwendeten Symbole sind auf ihre wichtigsten Elemente reduziert, besitzen einen hohen Wiedererkennungswert und sind selbsterklärend.



#3

Standardisierte Oberflächen

Vier Grundfarben für jedes Produkt sorgen für immer passende Kombinationen. Das XEA Farbnummernsystem bringt Klarheit.



#4

Klare Formen

Die ganzheitliche Formgebung entsteht durch ebene und zweidimensionale Oberflächen. Radien und scharfe Kanten kontrastieren und ergänzen sich.



#5

Nutzerfreundliche Bedienung

Die Benutzeroberflächen folgen einem reduzierten, einheitlichen Design und sind somit wiedererkennbar. Die Bedienung ist selbsterklärend.



#6

Kontrastierende Oberflächen

Helle und dunkle, matte und glänzende Oberflächen bilden zusammen eine vielfältige Einheit. So werden einzelne Funktionsbereiche klar erkennbar.



#7

Stabile Ummantelung

Sind Produkte mit einem umlaufenden Gehäuserahmen ausgestattet, schützt er zusätzlich vor äußeren Einflüssen.



#8

Mehrschichtige Kompositionen

Die Konstruktion zeigt ihren Wert auf den ersten Blick. So überzeugt die Materialqualität der dekorativen Sichtblenden mit einer sichtbaren massiven Kante.



#9

LED-Indikator

Alle Anwendungen sind produktübergreifend schnell gelernt, z. B. wenn LED-Lichtbänder den Zutritt signalisieren, Personen führen oder den Status anzeigen.



#10

Individuelles Design

Ein System von Materialien und Farben schafft ein breites Spektrum an Lösungen, passend zu jeder Architektur und mehr: Man setzt mit XEA individuelle Akzente.



Mechanische Zugangs- lösungen

Türlösungen aus einer Hand

Ob barrierefreie Türsituationen mit hohem Begehkomfort, individueller Brandschutz oder einzigartige Schließsysteme – dormakaba hat die Lösung. Unsere eigens darauf zugeschnittenen Produktlinien bieten Intelligente Lösungen für nahezu jede Objektanforderung.

Mechanische Zugangslösungen. Sicher, zuverlässig, langlebig.

Leichteres Öffnen und sanfteres Schließen stellen für jeden Nutzer von Türen einen Mehrwert dar, der sich im wahrsten Sinne des Wortes sofort „erschließt“. Ermöglicht wird diese Leichtigkeit in der Handhabung durch innovative dormakaba Technik, die in allen Produkten unseres umfassenden Portfolios Verwendung findet. Unser großes Portfolio an Mechanischen

Zugangslösungen umfasst dabei unterschiedliche Türschließersysteme, eine große Auswahl an Bauformen unterschiedlicher Schließzylinder für Türen, Fenstergriffe, Tore, Garagen, Briefkästen, Möbel, Schaltungen und fast jeden anderen denkbaren Einsatz, sowie selbstverriegelnde Panikschlösser und Panic Hardware.



Türschließer



Gleitschienentürschließer

Mit Easy Open Technologie, als Freilauf-türschließer oder Innentürschließer.

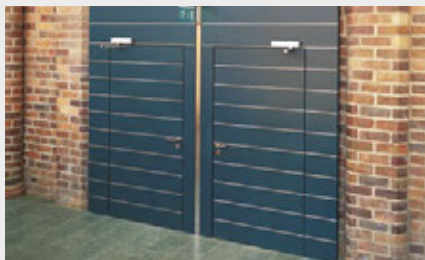

Türschließer mit Scherengestänge

Kompakter Türschließer für Türen unterschiedlichster Ausführung.

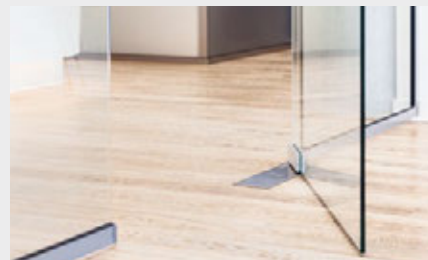

Bodentürschließer

Universelle Bodentürschließer für Türen aller Art.

Türtechnik



Türschlösser

Selbstverriegelnde Panikschlösser, mechanisch oder motorgesteuert, netzwerkfähig – Sicherheit in beide Richtungen.



Panikbeschläge

Verlässlich und ästhetisch, Sicherheitsfallenriegel oder Exit Pads, normgerecht für öffentliche Einrichtungen.

Mechanische Schliesssysteme

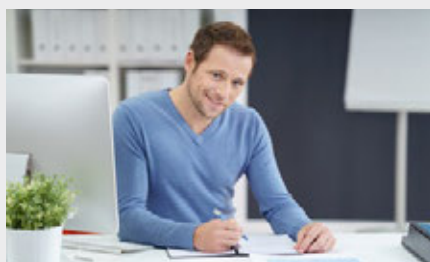

Schließanlagen und deren Planung

Einfaches und flexibles Management Ihrer Schließanlage.



Wendeschlüsselsysteme

Schließzylinder mit Wendeschlüssel. Für Sie haben wir Sicherheit und Komfort vereint.



Sonderfunktionen für Ihr Wendeschlüsselsystem – Mehrwert nach Wunsch



Zackenschlüsselsysteme

Sicher und flexibel – unsere Schließzylinder mit Zackenschlüssel.



Sonderfunktionen für Ihr Zackenschlüsselsystem – Mehrwert nach Wunsch

Leichtes Türöffnen gemäß der DIN SPEC 1104

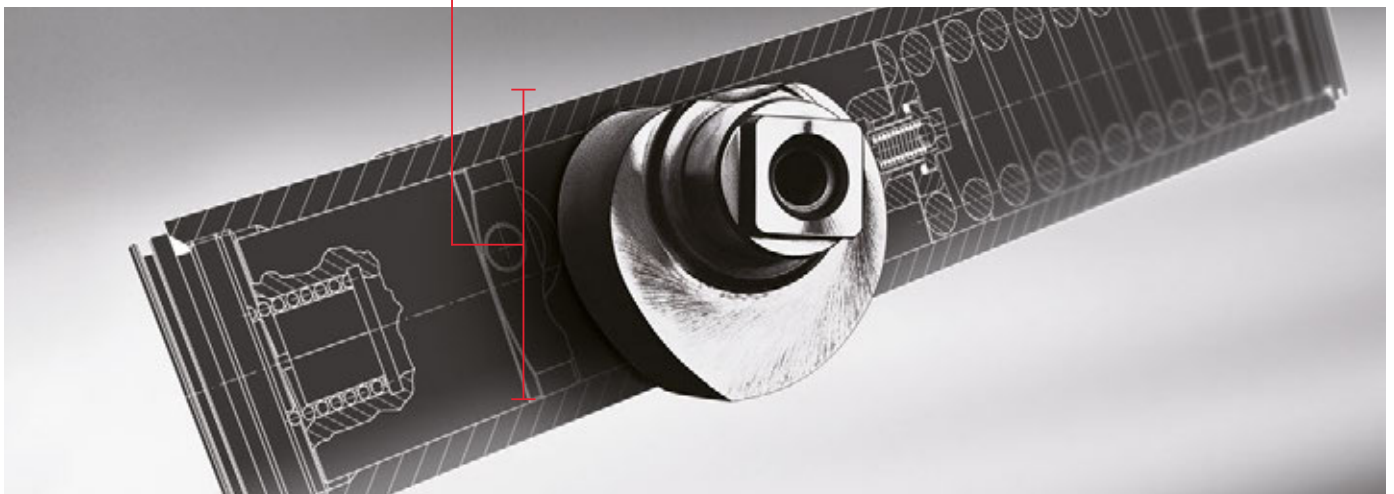

40 % weniger Kraftaufwand, 40 % leichteres Öffnen – die herzförmige Nockenscheibe reduziert den Kraftaufwand auf ein Minimum: Die millionenfach bewährte EASY-OPEN-Technologie ermöglicht nach DIN SPEC 1104 ein stark abfallendes Öffnungsmoment. Dadurch sind

unsere Gleitschienen-Türschließer barrierefrei nach DIN 18040 und lassen sich nicht nur kinderleicht öffnen, sondern auch wahlweise langsam schließen. Das ist Komfort, der den Alltag für Jung und Alt um vieles einfacher machen kann.



Türschließer

im Überblick

	Obentürschließer mit Gleitschiene										
Produkt	ITS 96	ITS 96 FL	TS 98 XEA	TS 97	TS 97 FL XEA	TS 93 System	TS 93 Basic	TS 99 FL	TS 92 TS 92 XEA	TS 92 Basic	
Allgemeine Türen (Breite)											
≤ 950 mm											
≤ 1.100 mm	●			●					●	●	
≤ 1.250 mm						●	●	●			
≤ 1.400 mm	●	●	●		●						
≤ 1.600 mm						●					
Pendeltüren											
Außentüren, nach außen öffnend			●			●	●				
Feuer- und Rauchschutztüren											
Freilauffunktion ab 0°		●			●			●			
1-flügelig	●	●	●	●	●	●	●	●	●	●	
1-flügelig mit elektromagn. Feststellung	○	○	○		○	○		○			
2-flügelig	●	●*	●		●*	●		●*			
2-flügelig mit elektromagn. Feststellung	○	○*	○		○*	○		○*			
Funktionen											
Schließkraft (EN)	2-4/3-6	3-6	1-6	2-4	3-6	2-5/5-7	2-5	2-5	1-4	1-4	
Schließkraft stufenlos einstellbar	●	●	●	●	●	●	●	●	●	●	
Schließgeschwindigkeit stufenlos einstellbar	●	●	●	●	●	●	●	●	●	●	
Soft Flow			●								
2. Schließbereich von 15° bis 0°			●						●	●	
Endschlag stufenlos einstellbar	●	●	●	●	●	●	●	●			
Schließverzögerung			●			●					
DIN SPEC 1104 (Easy Open)	●	●	●	●	●	●	●		●	●	
Barrierefreiheit nach DIN 18040 **	●	●	●	●	●	●	●	●	●	●	
Gleiche Ausführung für DIN-L und DIN-R	●	●	●	●	●	●	●	●	●	●	
Rastfeststellung ²	○		○	○		○	○		○	○	
Komplettverpackung mit Gleitschiene				●	●		●	●		●	
Öffnungsdämpfung			●			●	●				
Montageplatte mit universellem Lochbild			●	●	●	●	●	●	●	●	
Mechanische Öffnungsbegrenzung	●	●	○	●	○	○	○	○	○	○	

● Standard ○ Optional *Freilauf am Gangflügel ** Bis EN 5 *** Elektrohydraulische Feststellung Stand 09/2020
 1 Freilauf über Gestänge ab 75° Türöffnungswinkel 2 Nicht für Feuer-/Rauchschutz

Gleitschienen- Türschließersystem

TS 98 XEA-System, TS 92 XEA



Das neue TS 98 XEA-System überzeugt mit neuem Design und neuen Funktionalitäten. Es bietet für fast jede ein- und zweiflügelige Tür einen hohen Begehkomfort. Einen größeren Anwendungsbereich ermöglicht die erweiterte Schließkraft gemäß EN 1–6. Nahezu lautloses Schließen wird über den zusätzlichen Schließbereich SoftFlow realisiert. Zusätzlich überzeugt das System bei der Montage: Für alle Montagearten wird nur noch ein Schließkörper benötigt.

Einfach überzeugend:

- Hoher Begehkomfort, voll kontrolliertes und geräuscharmes Schließen
- Ein Schließkörper für alle vier Montagearten, DIN-L/DIN-R
- Drei verschiedene Schließbereiche 180°–15°; 15°–0°; 7°–0°
- Alle Einstellungen bequem von vorne vorzunehmen
- Für Türflügelbreiten bis 1.400 mm
- Serienmäßige Öffnungsdämpfung und Schließverzögerung in allen Montagearten
- XEA Design
- Zusätzlicher SoftFlow-Schließbereich für nahezu lautloses Schließen (15°–0°)

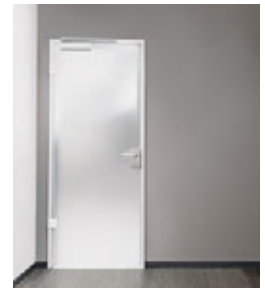

TS 98 XEA N/ TS 98 XEA EMF

- Einflügelige Türen
- Elektromechanische Feststellung

TS 98 XEA EMR/ TS 98 XEA UBIVIS

- Einflügelige Türen
- Elektromechanische Feststellung mit integrierter Rauchmeldezentrale

TS 98 XEA GSR/ TS 98 XEA GSR-EMF

- Einflügelige Türen mit Schließfolgeregler
- Elektromechanische Feststellung

TS 98 XEA GSR-EMR/ TS 98 XEA GSR-EMR ohne EMF

- Zweiflügelige Türen mit Schließfolgeregler
- Elektromechanische Feststellung mit integrierter Rauchmeldezentrale

TS 92 XEA

- Einflügelige Türen
- Montage an Ganzglastüren



Weitere Informationen finden Sie hier:
[www.dormakaba.de/tuertechnik/
tuerschliesser-ts98-xea](http://www.dormakaba.de/tuertechnik/tuerschliesser-ts98-xea)

Batteriebetriebene Gleitschienen-Feststellanlage G-Ubivis XEA



Die batteriebetriebene Gleitschienen-Feststellanlage mit integriertem Rauchmelder für den Einsatz an Brandschutztüren. Die G-Ubivis XEA ist vom Deutschen Institut für Bautechnik, Berlin, als Feststellanlage zugelassen. Kombiniert mit zugelassenen dormakaba Türschließern bedeutet G-Ubivis XEA auch perfektes Design

Einfach überzeugend:

- Mehr Flexibilität bei der Nachrüstung von Feststellanlagen
- Keine Verkabelung bei 230 V
- Unabhängigkeit von vorgelagerten Gewerken
- Gemäß DIN 18040 und DIN SPEC 1104/CEN/TR 15894
- Einfache Nachrüstung und Montage ohne Eingriff in die Bausubstanz
- Attraktives XEA Design



Weitere Informationen finden Sie hier:
[www.dormakaba.de/
tuertechnik/g-ubivis-xea](http://www.dormakaba.de/tuertechnik/g-ubivis-xea)

Gleitschienen- Türschließersystem

TS 93-System

Das modulare Gleitschienen-Türschließersystem mit umfangreichen Varianten für das barrierefreie Bauen.

Einfach überzeugend:

- Barrierefrei gemäß DIN 18040
- Mit bewährter EASY OPEN Technologie
- Für Türflügelbreiten bis 1.600 mm, ein- und zweiflügelige Türen
- Hoher Begehkomfort
- Geeignet/Zugelassen für Flucht- und Brandschutztüren
- Schließfolgeregelung mit integrierter Rauchmeldezentrale

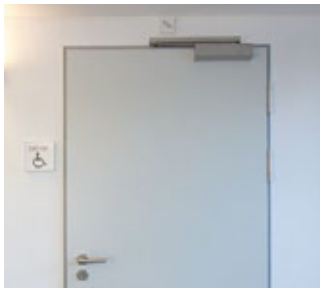

TS 93 N/TS 93 EMF

- Einflügelige Türen
- Elektromechanische Feststellung



TS 93 EMR

- Einflügelige Türen
- Elektromechanische Feststellung mit integrierter Rauchmeldezentrale



TS 93 GSR/GSR-EMF

- Zweiflügelige Türen mit Schließfolgeregler
- Elektromechanische Feststellung



**TS 93 GSR-EMR/
GSR-EMR/V**

- Zweiflügelige Türen mit Schließfolgeregler
- Elektromechanische Feststellung mit integrierter Rauchmeldezentrale



Weitere Informationen finden Sie hier:
[www.dormakaba.de/tuertechnik/
tuerschliesser-ts93-system](http://www.dormakaba.de/tuertechnik/tuerschliesser-ts93-system)

Gleitschienen- Türschließersystem

TS 92/TS 91

Der universelle Gleitschientürschließer für die Standardtür.

Einfach überzeugend:

- Mit bewährter EASY OPEN Technologie
- Für Türbreiten bis 1.100 mm (TS 92, EN 1–4) bzw. 950 mm (TS 91, EN 3)
- Für ein- und zweiflügelige Türen
- Hoher Begehkomfort
- Für Flucht- und Brandschutztüren



Weitere Informationen finden Sie hier:
[www.dormakaba.de/tuertechnik/
tuerschliesser-ts92 ts91](http://www.dormakaba.de/tuertechnik/tuerschliesser-ts92-ts91)



TS 97

Der kleinste aufgesetzte Türschließer mit Gleitschiene im Objektgeschäft.

Einfach überzeugend:

- Kompakt mit einer Bautiefe von nur 37 mm
- Einheitliche Länge von Türschließer und Gleitschiene
- Für Türbreiten bis 1.100 mm (EN 2–4)
- Mit bewährter EASY OPEN Technologie
- Hoher Begehkomfort
- Hochwertige Qualität für gehobenen Innenausbau
- Schnelle, einfache Montage



Weitere Informationen finden Sie hier:
[www.dormakaba.de/tuertechnik/
tuerschliesser-ts97](http://www.dormakaba.de/tuertechnik/tuerschliesser-ts97)





TS 90 Impulse

Der Basis-Gleitschienentürschließer, der technische Qualität, Wirtschaftlichkeit und zeitgemäßes Design kombiniert.

Einfach überzeugend:

- Mit bewährter EASY OPEN Technologie
- Ein Schließkörper für alle vier Montagearten, DIN-L/DIN-R
- Für Türbreiten bis 1.100 mm
- Hoher Begehkomfort
- Geeignet für den Innentürbereich
- Wirtschaftlich

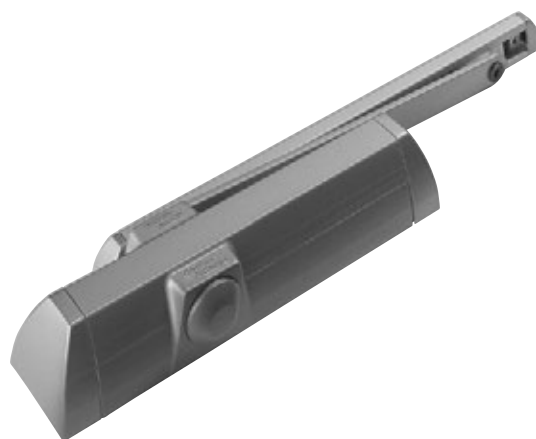

Weitere Informationen finden Sie hier:
www.dormakaba.de/tuertechnik/tuerschliesser-ts-90-impulse

Freilauftürschließer

TS 97 FL XEA-System

Für frei bewegliche Feuer- und Rauchschutztüren und sicheres Schließen im Brandfall.

Der TS 97 FL XEA ist die neue Feststellvorrichtung mit Freilauffunktion von dormakaba, die in Verbindung mit einem Rauchmeldesystem (z. B. RMZ) als Feststellanlage eingesetzt wird. Als komplette Lösung inklusive Rauchmeldesystem findet der TS 97 FLR-K XEA Verwendung. Bei beiden Systemen wird die Freilauffunktion ab einem Türöffnungswinkel von $> 0^\circ$ in Kraft gesetzt, wodurch die Tür frei beweglich ist. Im Alarmfall oder bei Stromausfall wird die Tür vom Türschließer sicher geschlossen.



Weitere Informationen finden Sie hier:
www.dormakaba.de/tuertechnik/tuerschliesser-ts97flxea

Einfach überzeugend:

- Einstellbare Schließkraft EN 3–6
- Barrierefrei dank der bewährten EASY OPEN Technologie – nach DIN 18040 und DIN SPEC 1104 (CEN/TR 15894)
- Intuitive Nutzung der Tür – die Freilauffunktion wird unabhängig vom Türöffnungswinkel bei der ersten Türbetätigung in Kraft gesetzt.
- Für Feuer- und Rauchschutztüren bis zu einer Türbreite von 1.400 mm und einem Gewicht bis 180 kg
- Schließgeschwindigkeit über Ventil stufenlos einstellbar
- Verwendbar für DIN-L und DIN-R
- Einstellbarer Endschlag, für ein zuverlässiges Schließen der Tür
- Einheitliches Erscheinungsbild im dormakaba XEA Design



TS 97 FL XEA

- Einflügelige Türen
- Freilauffunktion

TS 97 FLR-K XEA

- Einflügelige Türen mit Freilauffunktion
- Integrierte Rauchmeldezentrale

TS 97 FL GSR XEA

- Zweiflügelige Türen mit Schließfolgeregler

TS 99-System

Hohe Leichtgängigkeit für noch mehr Türbreiten.

Der Freilauffürschließer ermöglicht ein nahezu widerstandsloses Begehen von Brandschutztüren. Durch die Freilauffunktion ist die Tür frei beweglich und ist besonders für das barrierefreie Bauen nach DIN 18040 oder DIN SPEC 1104 geeignet, im Alarmfall aber nur in Verbindung mit einer RMZ.

Der Türschließer TS 99 FL im Contur-Design ist eine Feststellvorrichtung mit Freilauffunktion, die in Verbindung mit einem Rauchmeldesystem (dormakaba RMZ) als Feststellanlage eingesetzt wird. Im Alarmfall oder bei Stromausfall wird die Tür vom Türschließer sicher geschlossen.



Weitere Informationen finden Sie hier:
www.dormakaba.de/tuertechnik/tuerschliesser-ts99



Einfach überzeugend:

- Hoher Begehkomfort
- Für Türflügelbreiten bis 1.250 mm, ein- und zweiflügelige Türen
- Freilauffunktion ab 0° Türöffnungswinkel
- Einstellbare Schließkraft EN 2–5



TS 99 FL

- Einflügelige Türen
- Freilauffunktion



TS 99 FLR

- Einflügelige Türen mit Freilauffunktion
- Integrierte Rauchmeldezentrale



TS 99 FLR-K

- Einflügelige Türen mit Freilauffunktion
- Integrierte Rauchmeldezentrale

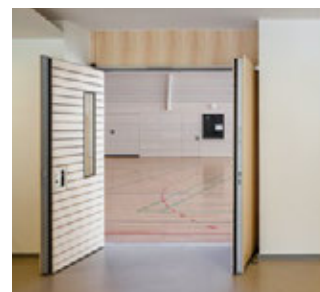

TS 99 FL GSR/ FL GSR-EMF 1/ FL GSR-EMR 1

- Zweiflügelige Türen mit Schließfolgeregler
- Integrierte Rauchmeldezentrale

Gestängetürschließer

TS 83

Komfort-Türschließer mit Scherengestänge und selbstregulierender Öffnungsdämpfung.

Einfach überzeugend:

- Für nahezu alle Türgrößen und Anwendungsfälle (EN 3–6 und 7)
- Für Außentüren auch mit optimiertem Korrosionsschutz erhältlich
- Kompakte Schließerbauform und solides Flachformgestänge
- Breiter Funktionsumfang – serienmäßig und optional
- Einsetzbar an Feuer- und Rauchschutztüren



Weitere Informationen finden Sie hier:
www.dormakaba.de/tuertechnik/tuerschliesser-ts83



TS 73 EMF

Mit dem TS 73 EMF können über die elektrohydraulische Feststellung Türen zwischen 75° und 180° Öffnungswinkel mühelos festgestellt werden. Im Alarmfall oder bei Stromverlust schließen die Türen sicher. Über das nachrüstbare Freilaufgestänge lässt sich der TS 73 EMF zu einem Freilauftürschließer umfunktionieren.

Einfach überzeugend:

- Integrierte elektrohydraulische Feststellung
- Feststellpunkt ab 75° Türöffnung frei wählbar
- Türflügelbreiten bis 1.400 mm
- Erweiterbar zum Freilauftürschließer



Weitere Informationen finden Sie hier:
www.dormakaba.de/tuertechnik/tuerschliesser-ts73emf



TS 73 V

Vielseitiger, kompakter Türschließer mit Scherengestänge für Türen unterschiedlichster Ausführung und Konstruktion.

Einfach überzeugend:

- Speziell für Feuer- und Rauchschutztüren im Innenbereich (EN 2–4)
- Türflügelbreiten bis 1.100 mm
- Einstellbare Schließkraft und Geschwindigkeit
- Ein Schließkörper für alle vier Montagearten, DIN-L/DIN-R
- Kompakte Bauform und zeitloses Design



Weitere Informationen finden Sie hier:
www.dormakaba.de/tuertechnik/tuerschliesser-ts73v



TS 72/TS 71

Der universelle Türschließer mit Scherengestänge besticht durch die einfache Direktbefestigung an Innentüren.

Einfach überzeugend:

- Einstellbare Schließkraft EN 2–4
- Einfach Installation ohne Montageplatte
- Kompaktes Design
- Wirtschaftliche Lösung für Standardtüren
- Einstellbarer Endschlag
- Zeitloses Design



Weitere Informationen finden Sie hier:
www.dormakaba.de/tuertechnik/tuerschliesser-ts71



Integrierte Türschließer

ITS 96



Einfach überzeugend:

ITS 96

- Umfangreiche Varianten für das barrierefreie Bauen gemäß DIN SPEC 1104
- Leichtes Öffnen mit der EASY-OPEN-Technologie
- Einstellbare Schließkraft und Schließgeschwindigkeit
- Für Türflügelbreiten bis zu 1.400 mm
- Ein- und abstellbarer Endschlag
- Wahlweise auch mit Feststellfunktion erhältlich

Einfach überzeugend:

ITS 96 FL

- Freilauffunktion ab 0° Türöffnungswinkel
- Für Türflügelbreiten bis 1.400 mm
- Für ein- und zweiflügelige Türen (am Gangflügel)
- Kombinierbar mit den Standard ITS 96-Gleitschienen
- Geeignet für das barrierefreie Bauen nach DIN 18040

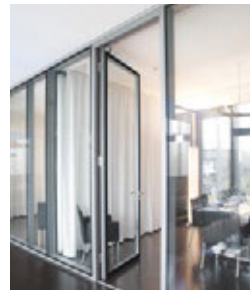
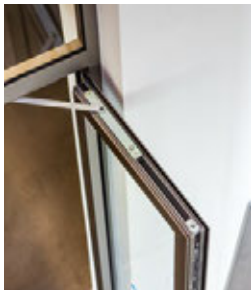

ITS 96

- Einflügelige Türen
- Für Standard- und Brandschutztüren

ITS 96 EMF

- Einflügelige Türen
- Elektromechanische Feststellung

ITS 96 GSR/ ITS 96 GSR-EMF

- Zweiflügelige Türen
- Integrierte Schließfolgeregelung

ITS 96 FL

- Ein- und zweiflügelige Türen
- Widerstandsloses Begehen

ITS 96 FL GSR/ ITS 96 FL GSR-EMF 1

- Zweiflügelige Türen am Gangflügel
- Widerstandsloses Begehen



Das ITS 96-System bietet umfangreiche Lösungen für den verdeckten Einbau von Türschließern. Die EASY-OPEN-Technologie ermöglicht das stark abfallende Öffnungsmoment gemäß DIN SPEC 1104. Bei dormakaba ITS 96-Türschließern mit EASY-OPEN-Technologie reduziert die herzförmige Nockenscheibe sofort deutlich das zu überwindende Öffnungsmoment. Insbesondere Kinder, Ältere oder Menschen mit einem Handicap können so mit wenig Kraftaufwand die Tür öffnen.



Weitere Informationen finden Sie hier:
www.dormakaba.de/tuertechnik/tuerschliesser-its96
www.dormakaba.de/tuertechnik/tuerschliesser-its96fl

Bodentürschließer

BTS 80-System, BTS 75 V

Ob normal, schmal oder breit, ob DIN-Links-, DIN-Rechts- oder Pendeltür – als universelle Bodentürschließer sind BTS 80 und BTS 75 V für Türen aller Art ausgelegt. Ein breites Zubehörprogramm ermöglicht die Anpassung an verschiedene Türkonstruktionen und unterschiedliche Bodenbeläge. Die Bodentürschließer erfüllen durch ihre individuellen Funktionen die unterschiedlichsten Anforderungen, und das mit großer Zuverlässigkeit durch hohe Qualität.

Das Bodentürschließersystem BTS 80 bietet vielfältige Funktions- und Einsatzmöglichkeiten für ein- und zweiflügelige Türen. Er zeichnet sich durch hohen Begehkomfort aus und kann für den vorbeugenden Brandschutz eingesetzt werden. Ergänzt werden kann das System durch elektrohydraulische Feststellung oder Freilauffunktion.



Einfach überzeugend:

BTS 80

- Verdeckter Einbau
- Für ein- und zweiflügelige Türen
- Für Türflügelbreiten bis zu 1.400 mm
- Für hohe Türflügelgewichte bis zu 300 kg
- Umfangreiche Varianten mit Feststell- und Freilauffunktion
- Leichtes Türöffnen gemäß DIN SPEC 1104

Einfach überzeugend:

BTS 75 V

- Verdeckter Einbau
- Einstellbare Schließkraft EN 1–4
- Für Türflügelbreiten bis zu 1.100 mm
- Inklusive mechanischer Öffnungsdämpfung
- Leichtes Türöffnen gemäß DIN SPEC 1104
- Mit integrierter Montagelibelle



BTS 80

- Vorbeugender Brandschutz
- Bis 300 kg Türflügelgewicht

BTS 80 BSR, BTS 80 BSR EMB, BTS 80 BSR FLB

- Zweiflügelige Türen
- Schließfolgeregler

BTS 80, BTS 80 F, BTS 80 EMB, BTS 80 FLB

- Einflügelige Türen
- Baukastensystem

BTS 75 V

- Feuer- und Rauchschutztüren
- Bis 120 kg Türflügelgewicht

BTS 84



Der im Boden integrierte Türschließer, speziell für Pendeltüren. Dank seiner geringen Bautiefe von nur 40 mm reichen flache Bodenausnehmungen aus, um ihn auch nachträglich einzubauen.

Einfach überzeugend:

BTS 84

- Verdeckter Einbau
- Geeignet für Pendeltüren
- Für Türflügelbreiten bis zu 1.100 mm
- Einstellbare Schließgeschwindigkeit
- Optional mit konstanter Feststellung bei 90° Türöffnung



Weitere Informationen finden Sie hier:
www.dormakaba.de/tuertechnik/bodentuerschliesser-bts84
www.dormakaba.de/tuertechnik/bodentuerschliesser-bts80system
www.dormakaba.de/tuertechnik/bodentuerschliesser-bts75v

Systemkomponenten und Zubehör

Rauchmeldezentrale RMZ XEA und RMZ

Die Rauchmeldezentrale RMZ ergänzt Türschließsysteme für den vorbeugenden Brandschutz. Sie versorgt angeschlossene Feststellvorrichtungen mit 24 V Gleichstrom und schaltet diese im Alarmfall oder bei Stromausfall stromlos (Auslösung).

Einfach überzeugend:

- Möglichkeit des Anschlusses von weiteren Rauchmeldern (z. B. dormakaba RM-N)
- Potenzialfreier Wechselkontakt
- Mit integrierter Wartungs- und Betriebsanzeige
- Geeignet für die Sturzmontage
- RMZ ist im XEA und Contur Design erhältlich



Weitere Informationen finden Sie hier:
www.dormakaba.de/tuertechnik/rauchmeldezentrale-rmz



Feststellvorrichtung G 96 GSR EMF 1

Die Feststellvorrichtung G 96 GSR EMF 1 ermöglicht es bei 2-flügeligen Türen, beide Türflügel mit nur einer Feststellung offen zu halten. Das rechnet sich: Setzen Sie auf mehr Wirtschaftlichkeit bei gleichbleibend hoher Sicherheit, Qualität und Zuverlässigkeit!.

Einfach überzeugend:

- Eine Feststellvorrichtung für zwei Türflügel
- Barrierefrei nach DIN 18040 und DIN SPEC 1104
- Geeignet für Türen in Flucht und Rettungswegen
- Allgemein bauaufsichtlich zugelassen vom DIBt, Berlin, für die Verwendung in Feststellanlagen
- Gestalterische Freiheit durch verdeckter Einbau
- Einstellbarer Auslösemoment



Weitere Informationen finden Sie hier:
www.dormakaba.de/tuertechnik/g96-gsr-emf-1



Elektro-Haftmagnete EM

Feststellvorrichtungen, die Feuerschutzabschlüsse und Rauchschutztüren im geöffneten Zustand halten. Im Brandfall wird die Feststellvorrichtung nach Erkennen des Brandes durch den Brandmelder von der Auslösevorrichtung abgeschaltet.

Einfach überzeugend:

- Für Aufputz-, Unterputz- und Bodenmontage
- Baukastensystem für flexible Anwendung
- Verdeckte Kabelzuführung
- Optimale Haltekraft bei geringer Leistungsaufnahme
- Besonders für breite und schwere Türen geeignet

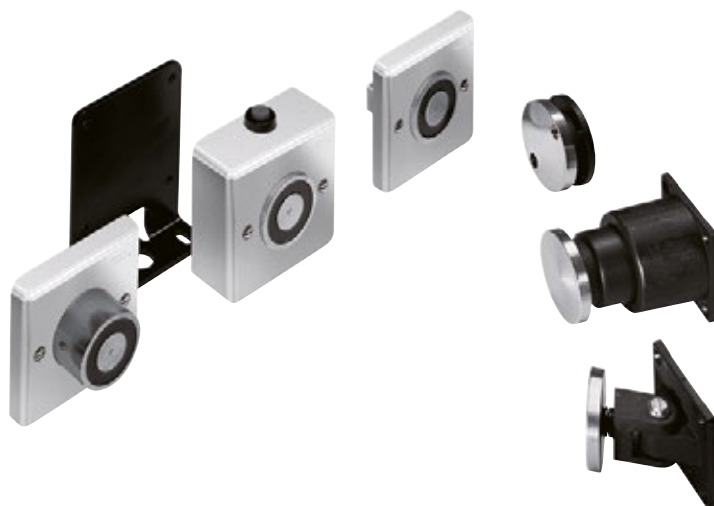

Weitere Informationen finden Sie hier:
www.dormakaba.de/tuertechnik/elektromagnete-em

Leichtmetall-Türbänder, Zapfenbänder, Türhebel, Drehlager, Steckachsen für Bodentürschließer

Unsere Boden- sowie Rahmentürschließersysteme sind durch unser umfangreiches Zubehör so flexibel, dass Sie für fast jede Türsituation bestens gerüstet sind.

Einfach überzeugend:

- Leichtmetall-Türhebel für flächenbündige Anschlagtüren
 - Zapfenbänder mit Exzenterkunststoffbüchse
 - Türhebel aus Stahl, gesenkgeschmiedet, verzinkt
 - Drehlager auch mit verlängerten Achsen lieferbar
- Zeitloses Design



Weitere Informationen finden Sie hier:
www.dormakaba.de/tuertechnik/bts-rts-zubehoer



Türschlösser



Die neue Generation der dormakaba SVP-Panikschlösser ist ideal geeignet für den Einsatz in Flucht- und Rettungswegen wie auch in Feuer- und Rauchschutztüren. Mit Hilfe der Panikfunktion und der Selbstverriegelung wird jede Tür sicher geschützt.

Verbesserter Schutz von Menschenleben:

- Panikfunktion gemäß EN 179 und EN 1125
- Dank der Panikfunktion lässt sich die Tür durch Betätigung des Drückers oder der horizontalen Griffstange jederzeit in Fluchtrichtung öffnen

Verbesserter Schutz von Eigentum:

- Automatische Verriegelung der Türen nach dem Schließen
- Einsetzbar in geeigneten Türsystemen bis Widerstandsklasse RC 2
- Erhöhter Sabotageschutz durch verbesserte mechanische Ablaufsicherheit

Die verbesserten Funktionen vereinfachen nicht nur den Öffnungsprozess, sondern bieten auch Vorteile bei der Installation:

- Verbesserte Kraftübertragung für problemloses Öffnen auch unter erschwerten Bedingungen
- Sicheres Ver- und Entriegeln bei Motorschlössern durch integriertes Power Reserve Modul (SVP 2000 DCW® F)
- Integrierte LED zur Statusanzeige und Fehlerauswertung direkt am Schloss
- Neue Betriebsmodifikationen: DCW®, analog oder CAN-Bus bei Motorschloss-Varianten

Selbstverriegelnde Panikschlösser

SVP/SVZ für 1-flügelige Türen im Überblick

Ausführung EN 179 + EN 1125							
Merkmale SVP/SVZ	SVP 5xxx	SVP 4xxx	SVP 6xxx	SVZ 6xxx	SVP 2000 DCW®	SVP 2000 DCW® F	SVP 7000 Air
Mechanisches Schloss	●	●					
Drückergesteuertes Schloss			●	●			●
Motorschloss					●	●	
Zutrittskontrollschloss				●			
Panikfunktion	●	●	●	–	●	●	● ³⁾
Mechanische Selbstverriegelung	●	●	●	●	●	●	●
Mechanische Ablaufsicherung	●	●	●	●	●	●	●
Zweipunktverriegelung	●	●	●	●	●	●	
Sabotagelinie		●	●	●	●	●	
Riegelüberwachung		●	●	●	●	●	
Meldung Drückerbetätigung/Panikentriegelung		●	●	●	●	●	
Türoffenüberwachung über Steuerfalle		●	●	●	●	●	
Zylinderkontakt		●	●	●	●	●	
Außendrücker elektrisch ein-/auskuppelbar			●	●			●
Elektromotorische Entriegelung					●	●	
Einstellbare Entriegelungszeit					●	●	
Permanenztritt von außen möglich (Dauer-Auf) ¹⁾			●	●			●
Selbstverriegelung elektrisch abschaltbar (Dauer-Entriegelung) ²⁾					●		
Automatische Abschaltung Dauer-Auf/Dauer-Entriegelung bei Stromausfall			●	●	○ ²⁾		
Elektronische Ablaufsicherung (Manipulationsschutz)					●	●	
Automatische Rückstellung der Freigabe nach nicht erfolgter Türöffnung			●	●	●	●	
Zulassung nach EN 179	●	●	●		●	●	●
Zulassung nach EN 1125	●	●	●		●	●	●

● Standard ○ Optional

1) Dauer-Auf-Funktion auch an Feuer- und Rauchschutztüren zulässig, da Zuhaltung im Brandfall gegeben ist

2) In Verbindung mit dem Power Reserve Modul

3) In Verbindung mit SVP-S Air

Türschlösser

Selbstverriegelnde Panikschlösser

SVP 5000/SVP 4000/SVP 6000/SVZ 6000

Zusätzliche Funktionen:

SVP 4000

- Mit Abfrage des Türzustands

SVP 6000 – drückergesteuert

- Elektrisch einkuppelbarer Außendrücker für berechtigten Zutritt
- Universeller Anschluss an 12 V DC/24 V DC
- Ausführungen: Arbeits-/Ruhestrom

ZVZ 6000 - Zutrittskontrollschloss

- Einkuppelbarer Innen- und Außendrücker
- Einteilige Drückernuss
- Ohne Panikfunktion

Einfach überzeugend:

SVP 5000

- Panikfunktion gemäß EN 179 und EN 1125
- Automatische Selbstverriegelung, manuelles Abschließen entfällt
- Universelle Steuerfalle
- Bis Widerstandsklasse RC 2 in geeigneten Türsystemen



Weitere Informationen finden Sie hier:
www.dormakaba.de/tuerschloesser/svp





SVP 7000 Air

Batteriebetriebenes selbstverriegelndes Panikschloss mit geteilter Drückernuss für den Einsatz in Fluchtwegen sowie für Feuer- und Rauchschutztüren gemäß EN 179 und EN 1125. Durch die Panikfunktion ist die Tür mit einem Handgriff schnell zu öffnen, der automatische Selbstverriegelungsmechanismus sorgt für den sicheren Verschluss, sobald die Tür zufällt.

Einfach überzeugend:

- Automatische Selbstverriegelung
- Nachrüsts Schloss dank kabelloser Installation
- Auch bei Batterieausfall sicher verschlossen
- Ideale Lösung für die Integration in bestehende Zutrittskontrollsysteme mittels des SVP-S Air Moduls, z. B. mit der dormakaba MATRIX-Software
- Begehen bzw. Verriegeln der Tür mittels Handsender für den autorisierten Zutritt über die Panikgegensseite
- Programmieren von bis zu 100 Berechtigungen direkt am Funkschloss
- Leichtes Türöffnen gemäß DIN SPEC 1104



Weitere Informationen finden Sie hier:
www.dormakaba.de/tuerschloesser/svp7000air

Türschlösser

Selbstverriegelnde Panikschlösser

SVP 2000 DCW[®]/F (Feuerschutz)

Vollblatt-Panik-Motorschlösser bieten erhöhten Komfort durch motorische Entriegelung. Durch die Panikfunktion ist die Tür von innen mit einem Handgriff schnell zu öffnen, die mechanische Selbstverriegelung sorgt anschließend für einen sicheren Verschluss, sobald die Tür zufällt.



Einfach überzeugend:

SVP 2000 DCW[®] motorisches Panikschloss

- LED zur visuellen Unterstützung bei Bedienung, Wartung und Inbetriebnahme (z. B. Betriebsarten und Ereignismeldungen)
- Automatische Selbstverriegelung
- Mit den Betriebsarten DCW[®]-Bus, CAN-Bus und Stand-Along
- LED-Zustandsanzeige weist Fehlermeldungen aus, wie falsche Betriebsspannung, Bus-Verbindung unterbrochen, und weitere
- Analog ohne Steuerung nutzbar (nur Auf und Zu)
- Abfragen des Türzustandes
- Komfortable Entriegelung aus der Ferne in Verbindung mit Zutrittskontroll- und Fluchtwegsicherungssystemen
- DIN-universelle Steuerfalle
- Zertifiziert gemäß EN 179 und EN 1125

Zusätzliche Funktionen:

SVP 2000 DCW[®] F – für Feuer- und Rauchschutztüren

Mit integriertem Power-Reserve-Modul



Weitere Informationen finden Sie hier:
www.dormakaba.de/tuerschloesser/svp2000-dcwf



dorma
kaba

dorma
kaba



dorma
kaba

SVP 2000 F



CE
0432



Türschlösser



Die selbstverriegelnden Panikschlösser SVI (inaktives Panikschloss, Standflügel) und SVA (aktives Panikschloss, Gangflügel) für zweiflügelige Türen sind eine optimale Ergänzung des bestehenden SVP-Portfolios und eignen sich unter anderem ideal für den Einsatz in barrierefreien Türanwendungen.

Rettung von Menschenleben einerseits, Schutz von Eigentum andererseits – SVI und SVA selbstverriegelnde Panikschlösser können beides. Dank ihrer Panikfunktion lassen sich sowohl der Gang- als auch der Standflügel durch Betätigung des Drückers oder der horizontalen Betätigungsstange jederzeit in Fluchrichtung öffnen (EN 179 und EN 1125 zertifiziert). Schutz vor unbefugtem Betreten dagegen bietet die automatische Verriegelung der Türen nach jedem Schließen. Neben der verbesserten mechanischen Ablaufsicherung (SVA) für einen erhöhten Sabotageschutz ermöglicht die neue integrierte LED in den motorischen Panikschlössern eine einfache Inbetriebnahme und Wartung durch visuelle Statusanzeigen direkt an der Türanwendung.

Einsatzgebiet:

Absicherung von 2-flg. Türen, die von der Innenseite dauerhaft als Fluchttür, von der Außenseite aber nur von berechtigten Personen genutzt werden soll.

Funktionsbeschreibung:

Die Kombination aus Gangflügelschloss (SVA) und Standflügelschloss (SVI) verriegelt die Tür automatisch bei jedem Schließen. Der Standflügel wie auch der Gangflügel können jederzeit in Fluchrichtung gemäß EN 179 oder EN 1125 geöffnet werden.

Kombinationsmatrix SVA / SVI

	SVI 5000	SVI 4000	SVI 2000 F
SVA 5000	-	-	-
SVA 4000	-	-	-
SVA 6000	●	●	●
SVA 2000	-	-	-
SVA 2000 F			

● = kompatibel – = nicht möglich

Selbstverriegelnde Panikschlösser

SVA/SVI für 2-flügelige Türen im Überblick

Merkmale und Funktionen selbstverriegelnder Schlosskombinationen SVA/SVI für 2-flügelige Türen

		Gangflügel SVA					Standflügel SVI		
		SVA 5000	SVA 4000	SVA 6000	SVA 2000	SVA 2000 F	SVI 5000	SVI 4000	SVI 2000 F
Zulassungen	Feuer- und Rauchschutztüren	●	●	●	● ²⁾	●	●	●	●
	DIN EN 179 / DIN EN 1125	●	●	●	●	●	●	●	●
Panikfunktionen	Türöffnen von innen über Türdrücker/Griffstange	●	●	●	●	●	●	●	●
	Schließzwangfunktion (C)	-	-	●	-	-	-	-	-
	Wechselfunktion (E) mit Wechselgarnitur	●	●	-	●	●	-	-	-
Entriegeln	Von außen mit Schlüssel	●	●	●	●	●	-	-	-
	Von außen über Türdrücker nach elektrischer Freigabe (Integration in Zutrittskontrollsysteme)	-	-	●	-	-	-	-	-
	- Automatische Rückstellung der Freigabe nach nicht erfolgter Türöffnung	-	-	●	●	●	-	-	●
	- Einstellbare Entriegel- bzw. Wiederverriegelungszeit (parametrierbar über TMS-Soft®)	-	-	-	●	●	-	-	-
	- Dauer-Entriegelung ³⁾	-	-	-	●	● ⁵⁾	-	-	● ⁴⁾
	Permanenztritt möglich (Dauer-Auf/alle Riegel offen) ¹⁾	-	-	●	-	-	-	-	-
	Motorschloss (Geeignet für Automatiktüren)	-	-	-	●	●	-	-	●
	Automatische Abschaltung Dauer-Auf/ Dauer-Entriegelung bei Stromausfall	-	-	●	○ ³⁾	○ ^{3) 5)}	-	-	-
	Geeignet für Elektronikzylinder	●	●	●	●	●	-	-	-
Überwachung	Meldung "Tür auf/zu"	-	●	●	●	●	-	-	-
	Meldung "Tür verriegelt/entriegelt"	-	●	●	●	●	-	●	●
	Meldung "Drückerbetätigung/Panikfunktion"	-	●	●	●	●	-	●	●
	Meldung "Zylinderkontakt"	-	●	●	●	●	-	-	-
	Meldung "Treibriegelstange"	-	-	-	-	-	-	●	●
	Sabotagelinie	-	●	●	●	●	-	-	-
	DCW®-/CAN-Bus-Schnittstelle	-	-	-	●	●	-	-	●
Einbruchsschutz	Versicherungstechnischer Verschluss (2-Punkt-Verriegelung)	●	●	●	●	●	●	●	●
	Mechanische Selbstverriegelung	●	●	●	●	●	●	●	●
Funktionsprinzip	Mechanisch (ohne Verkabelung)	●	-	-	-	-	●	-	-
	Mechanisch mit elektrischer Überwachung	-	●	●	-	-	-	●	-
	Motorisch entriegeln	-	-	-	●	●	-	-	●
	Außendrücker elektrisch ein-/auskuppelbar	-	-	●	-	-	-	-	-
Sonstiges	Mechanische Ablaufsicherung	●	●	●	●	●	●	●	●
	Elektronische Ablaufsicherung	-	-	-	●	●	-	-	●

● = ja - = nein ○ = Option

¹⁾ DAUER-AUF-Funktion auch an Feuer- und Rauchschutztüren zulässig, da Zuhaltung im Brandfall gegeben ist.

²⁾ Bei Feuer- und Rauchschutztüren in Verbindung mit dem PR-Modul (Notstrompuffer).

³⁾ In Feuer- und Rauchschutztüren nicht für Dauerentriegelung zugelassen, da Zulassung im Brandfall nicht gewährleistet ist.

⁴⁾ In Abhängigkeit des verwendeten SVA Schlosses am Gangflügel

⁵⁾ Nur in Kombination mit dem ED 100/250

Türschlösser

Selbstverriegelnde Panikschlösser

SVA und SVI 5000/SVA und SVI 4000/ SVA 6000

Mit der Kombination aus Gangflügelschloss und Standflügelschloss verriegelt die Tür automatisch bei jedem Schließen. Der Standflügel wie auch der Gangflügel können jederzeit in Fluchrichtung gemäß EN 179 oder EN 1125 geöffnet werden. Versicherungstechnischer Verschluss über Riegel. Produktvarianten sind für Vollblatt- und Profiltüren, in Profil- und Rundzylindervarianten je nach Produktserie verfügbar.



Einfach überzeugend:

Gangflügelschlösser SVA

SVA 5000

- Rein mechanisches Schloss mit Panikfunktion und mechanischer Ablaufsicherung)

SVA 4000

- Elektrisch überwachtes Panikschloss
- Mit manipulationsgeschützten Detektoren zur Überwachung von Falle, Zylinder, Türgriff und Riegel
- Ausführungen: Arbeits-/Ruhestrom

SVA 6000

- Elektrisch überwachtes Panikschloss mit geteilter Drückernuss zum elektrischen Ein-/Auskuppeln des Außendrückers
- Zustandsmeldung für Steuerfalle, Riegel, Zylinderkontakt und Türdrücker

Einfach überzeugend:

Standflügelschlösser SVI

SVI 5000

- Rein mechanisches Schloss mit Panikfunktion

SVI 4000

- Elektrisch überwachtes Panikschloss
- Zustandsmeldung der Verriegelungsstange und des Türdrückers



Weitere Informationen finden Sie hier:
www.dormakaba.de/tuerschloesser/svp2

SVA 2000

SVA 2000 F und SVI 2000 F (Feuerschutz)

Selbstverriegelndes motorisches Panikschloss mit integriertem Power-Reserve-Modul. Die Panikfunktion ermöglicht das schnelle Öffnen der Tür mit einem Handgriff von innen, die mechanische Selbstverriegelung sorgt anschließend für einen sicheren Verschluss, sobald die Tür zufällt.

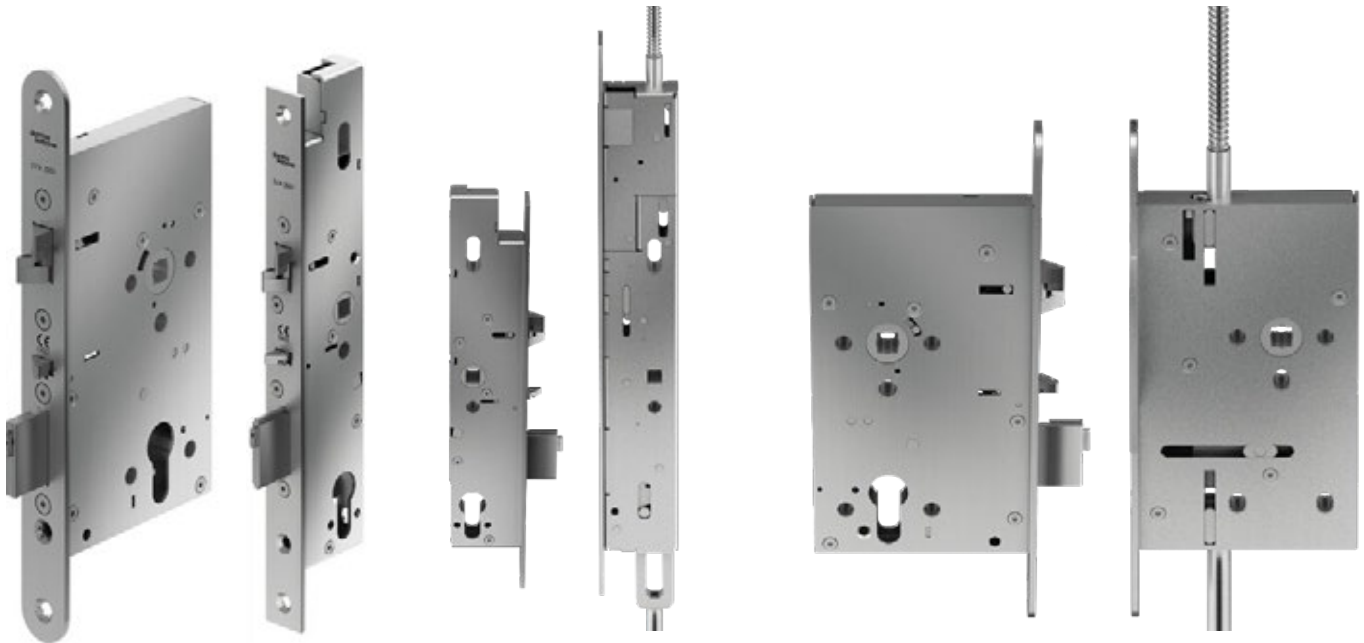

Einfach überzeugend:

SVP 2000 motorisches Panikschloss

SVA 2000

- Integrierte LED mit Zustandsanzeige für Parametrierung sowie Wartung/Fehleranzeige
- Motorschloss in den Betriebsarten: Analog mit Steuerung, über DCW®- oder CAN-BUS oder autark ohne Steuerung
- Zustandsmeldung für Falle, Riegel, Zylinderkontakt und Türdrücker
- Direktanbindung z. B. über den integrierten - BUS an Drehtürantriebe dormakaba ED oder Fluchtwegsicherungssystem SafeRoute

Einfach überzeugend:

SVA und SVI 2000 F – für Feuer- und Rauchschutztüren

SVA 2000 F

- Rauchschutztüren (Funktion Dauer-Entriegelung ausgenommen)
- Integrierte LED mit Zustandsanzeige für Parametrierung sowie Wartung/Fehleranzeige
- Betriebsarten: Analog mit Steuerung, über DCW®- oder CAN-BUS oder autark ohne Steuerung

SVI 2000 F

- Motorschloss für den Standflügel
- Zustandsmeldung der Verriegelungsstange und des Türdrückers
- Integrierte LED mit Zustandsanzeige für Parametrierung sowie Wartung/Fehleranzeige
- Betriebsarten: Analog mit Steuerung, über DCW®- oder CAN-BUS oder autark ohne Steuerung
- Mit Stangenverriegelung unten und oben



Weitere Informationen finden Sie hier:
www.dormakaba.de/tuerschloesser/sva2000

www.dormakaba.de/tuerschloesser/sva2000fundsvi2000f

Türschlösser

Selbstverriegelnde Panikschlösser

M-SVP 2200 DCW[®]/5000/3000

Die selbstverriegelnden dormakaba M-SVP-Mehrpunktverriegelungen mit Panikfunktion bieten mehr Sicherheit und Komfort für alle gängigen Türkonstruktionen im Privatbereich sowie für Objektanwendungen. Über die Panikentriegelung lässt sich die Tür im Gefahrenfall von innen durch einfaches Betätigen des Türdrückers jederzeit öffnen. Eine Entriegelung mittels Schlüssel ist von außen ebenfalls immer möglich. M-SVP-Mehrpunktschlösser sind für den Einsatz in Türen in Fluchtwegen sowie die Verwendung in Feuer- und Rauchschutztüren zugelassen.



Weitere Informationen finden Sie hier:
www.dormakaba.de/tuerschloesser/msvp
www.dormakaba.de/tuerschloesser/msvp2200-dcw

Einfach überzeugend:**M-SVP 2000/M-SVP 2200 DCW®: selbstverriegelndes****Mehrpunkt-Motorschloss**

- Hoher Komfort durch motorische Ver- und Entriegelung, insbesondere in Verbindung mit Zutrittskontrollsystemen
- Fester Anzug der Tür durch zwei Stahl-Schwenkriegel
- In geeigneten Türsystemen kann sehr hoher Einbruchschutz bis Widerstandsklasse RC 3 erreicht werden
- Eine barrierefreie Ausstattung von Türen lässt sich in Verbindung mit Automatikantrieben bedarfsgerecht realisieren
- Tagesfallenfunktion und Dauer-Entriegelung für Türen mit hoher Begehfrequenz
- Mit Detektoren zur Abfrage des Türzustands
- Alle Steuerungskomponenten lassen sich elegant in das Türrahmenprofil integrieren

M-SVP 2200 DCW®

- Rine integrierte dormakaba DCW® System-Bustechnologie
- Zwei zusätzliche Bolzen für eine Optimierung des Verschlusses

M-SVP 5000: selbstverriegelndes Mehrpunktschloss

- Rein mechanisches Schloss
- Einfach nachrüstbar, ohne Verkabelung
- Die Selbstverriegelung erfolgt automatisch bei jedem Schließen

M-SVP 3000: selbstverriegelndes elektromechanisches Mehrpunktschloss

- Komfortabel durch motorische Entriegelung, insbesondere in Verbindung mit Zutrittskontrollsystemen
- Eine barrierefreie Ausstattung von Türen lässt sich in Verbindung mit Automatikantrieben bedarfsgerecht realisieren
- Dauer-Entriegelung für Türen mit hoher Begehfrequenz
- Mechanische Selbstverriegelung



M-SVP 2000 und M-SVP 2200 DCW® mit Schwenkriegeln



Fallenriegel bei M-SVP 3000 und M-SVP 5000

Türschlösser

Selbstverriegelnde Panikschlösser

M-SVP 3500/5500

Mehr Sicherheit für zweiflügelige Fluchttürsysteme: In Kombination mit einem Panik-Gegenkasten, einem Schaltschloss und dem selbsttätig arretierenden Stangenausschluss bieten die dormakaba M-SVP 3500 und M-SVP 5500-Türverschlüsse auch in zweiflügeligen Objektüren die bekannten Vorteile automatischer Mehrfachverriegelungen mit Panikfunktion. Diese sind für den Einsatz in zweiflügeligen Notausgangs- oder Paniktüren sowie Feuer- und Rauchschutztüren geeignet.

Einfach überzeugend:

M-SVP 3500

- Elektromechanische Mehrfachverriegelung mit Panikfunktion für zweiflügelige Türen
- Mechanische Selbstverriegelung bei jedem Schließen
- Komfortabel durch motorische Entriegelung des Gangflügels in Verbindung mit Zutrittskontrollsystemen
- Dauerentriegelung für Türen mit hoher Begehfrequenz
- Verschiedene Rückmeldungen wie: Drücker betätigt, verriegelt/entriegelt etc.

M-SVP 5500

- Mechanische Mehrfachverriegelung mit Panikfunktion für zweiflügelige Türsysteme
- Automatische Selbstverriegelung bei jedem Schließen
- Keine Verkabelung notwendig



M-SVP 3500 mit Gegenkasten für zweiflügelige Türen



Weitere Informationen finden Sie hier:

www.dormakaba.de/tuerschloesser/msvp3500
www.dormakaba.de/tuerschloesser/msvp5500



Fallenriegel bei M-SVP 3500 und M-SVP 5500



M-SVP 3500 in Verbindung mit Panikbeschlag PHA 2500
und SafeRoute-Fluchtwegsicherung

Panikbeschläge

PHA 2501 und PHA 2501 VB

Für einflügelige Vollblatt- und Rohrrahmentüren bietet dormakaba die Möglichkeit, die Bestandteile für einen hochwertigen Paniktürverschluss ohne große Überlegungen hinsichtlich der Kompatibilität zu bestellen.

Die beiden Ausführungen PHA 2501 und PHA 2501 VB bieten mit allen selbstverriegelnden Panikschlössern SVP der neuen Generation maximale Sicherheit nach EN 1125.

Einfach überzeugend:

- Mit nur vier Varianten und dormakaba SVP-Schlössern viele gängige Anforderungen gemäß EN 1125 abdecken (PHA 2501 für RR-Türen in silberfarbig und Edelstahl-Design, PHA 2501 VB für VB-Türen in silberfarbig und Edelstahl-Design)
- Zusätzliche Absicherung der Fluchttür, z. B. mit Safe Route, bleibt uneingeschränkt möglich
- In Kombination mit Motorschloss für multifunktionale Türen geeignet, z. B. mit Drehflügeltürantrieb
- Intuitive Bedienung – anerkannter Stand der Technik für Fluchttüren, die von ortsunkundigen Personen genutzt werden



Weitere Informationen finden Sie hier:
www.dormakaba.de/pha2501-pha2501vb



Zuverlässig und modular

Beschlag und Griffstange erzeugen eine Ästhetik, die sich sehen und anfassen lassen kann. So entsteht, angepasst auf Ihre Bedürfnisse, ein leistungsfähiges Panic-Hardware-System aus einer Hand.

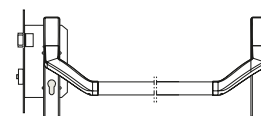
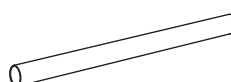
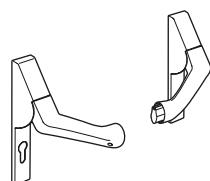
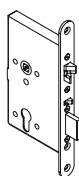

Große Auswahl

Schlösser für Einpunkt- und Mehrpunktverriegelung in diversen Ausführungen verfügbar

Dezente Ästhetik

Leistungsstarke Technik in extrem flacher Bauweise

Hochwertige Stange

Eine Griffstange. Anpassbar für unterschiedliche Türbreiten

Stimmiges System

Alle Komponenten sind präzise aufeinander abgestimmt

Flexible Kombinationsmöglichkeiten

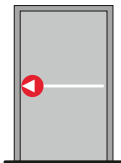
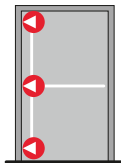
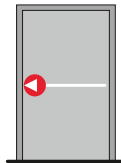
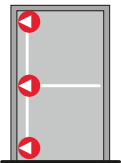
Türsituation	Vollblatt-Tür		Rohrrahmen-Tür	
				
Selbstverriegelung, rein mechanisch	SVP 5000	M-SVP 5000	SVP 5000	M-SVP 5000
Selbstverriegelung mit Rückmelde- und Überwachungsfunktionen	SVP 4000		SVP 4000	
Selbstverriegelung mit Anbindung an Zutrittskontrolle	SVP 6000	M-SVP 3000	SVP 6000	M-SVP 3000
Selbstverriegelung mit Anbindung an Zutrittskontrolle und Türautomation	SVP 2000 SVP 2000 F		SVP 2000 SVP 2000 F	

Panikbeschläge

PHA 2501-PC0 (SVI) und PHA 2501 VB

Auch bei zweiflügeligen Vollblatt- oder Rohrrahmentüren bietet dormakaba alle Bestandteile für eine zertifizierte Vollpanik-Lösung nach EN 1125 aus einer Hand. Die Panikbeschläge für den Gangflügel sind dabei dieselben wie für eine einflügelige Lösung, es kommt lediglich der Standflügelbeschlag PHA2501-PC0 (SVI) dazu. Da die Kombination mit allen selbstverriegelnden Panikschlössern SVI und SVA erfolgen kann, besteht eine sehr flexible Auswahl an Funktionen.

Einfach überzeugend:

- Mit nur sechs Varianten und dormakaba SVI/SVA-Schlössern zweiflügelige Vollpaniktüren gemäß EN 1125 ausstatten
- Je nach gewählter SVI/SVA-Kombination für multifunktionale Türen geeignet, z. B. mit Drehflügeltürantrieb
- Anerkannter Stand der Technik bei zweiflügeligen Fluchttüren, z. B. für besonders breite Fluchtwege in Versammlungsstätten



Weitere Informationen finden Sie hier:
www.dormakaba.de/pha2501-pha2501vb



Zuverlässig und modular

Die Optik von Beschlag und Griffstange ist absolut identisch mit der einflügeligen Lösung und unabhängig von der verwendeten Schlosskombination. So entstehen nicht nur leistungsfähige Paniktürverschlüsse, sondern auch eine einheitliche Ästhetik.

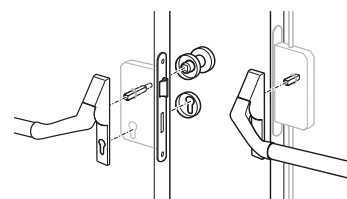

Große Auswahl

Schlösser für Einpunkt- und Mehrpunktverriegelung in diversen Ausführungen verfügbar

Komfortable Zubehör-Sets

Alles für die zur Türsituation passende Montage

Hochwertige Panikbeschläge

Identische Optik für beide Türflügel, anpassbar für unterschiedliche Breiten

Stimmiges System

Alle Komponenten sind präzise aufeinander abgestimmt

Flexible Kombinationsmöglichkeiten

Türsituation	Vollblatt-Tür	Rohrrahmen-Tür

Standflügel

	Selbstverriegelung rein mechanisch	Selbstverriegelung mit Rückmelde- und Überwachungsfunktionen	Selbstverriegelung mit Anbindung an Zutrittskontrolle und Türautomation	
Gangflügel	Selbstverriegelung rein mechanisch	SVA 5000 / SVI 5000 F	SVA 5000 / SVI 4000 F	–
	Selbstverriegelung mit Rückmelde- und Überwachungsfunktionen	SVA 4000 / SVI 5000 F	SVA 4000 / SVI 4000 F	–
	Selbstverriegelung mit Anbindung an Zutrittskontrolle	SVA 6000 / SVI 5000 F	SVA 6000 / SVI 4000 F	–
	Selbstverriegelung mit Anbindung an Zutrittskontrolle und Türautomation	SVA 2000 / SVI 5000 F	SVA 2000 / SVI 4000 F	SVA 2000 / SVI 2000 F F
	Selbstverriegelung mit Anbindung an Zutrittskontrolle und Türautomation	SVA 2000 F / SVI 5000 F	SVA 2000 F / SVI 4000 F	SVA 2000 F / SVI 2000 F F

Mechanische Schließsysteme

im Überblick

	Zackenschlüsselsystem – Werks- und Fachpartnersystem	
	pextra+ 5 Stifte und optionaler Profilabfragestift	pextra+ 6 Stifte und optionaler Profilabfragestift
Geeignet für Schließanlagen:		
komplexe		●
mittlere und große	●	
kleine und mittlere		
Ein Schlüssel für alles (Türzylinder, Briefkasten, Möbel etc.)	●	●
Zuhaltungsreihen		
Zuhaltungspaare (pro Zylinderseite)		
Max. 20 aktive Zuhaltungspaare zzgl. Cross Element		
Max. 22 aktive Zuhaltungspaare auf 85 möglichen Positionen		
Max. 22 aktive Zuhaltungspaare auf 44 möglichen Positionen		
Max. 16 aktive Zuhaltungspaare auf 32 möglichen Positionen		
Erhöhter Schlüsselkopierschutz durch bewegliches Element		
Europäisches Patent* – Patentlaufzeit	2032	2032
Markenschutz mit Bildmarke	●	●
Klassifikationsschlüssel nach EN 1303:2015-08 / DIN 18252:2018-05		
In Standardausführung	1/6/0/B/0/C/5/C	1/6/0/B/0/C/6/C
Option mit zwei Insertbefestigungsschrauben (BS1-Ausführung)		
Option mit erhöhtem Bohr- und Ziehschutz (LAM-Ausführung)	1/6/0/B/0/C/5/D	1/6/0/B/0/C/6/D
Klassifizierung nach VdS – VdS Klassen B/BZ/BZ+	○	○
Brandschutz – Zylinder geprüft nach EN 1634-1 und EN 1634-2	●	●
Schlüsselformen		
Standard Schlüsselformen	eckige Reide	eckige Reide
Optionale Schlüsselformen	TrendKey Metallreide RFID-Clip	TrendKey Metallreide RFID-Clip
Farben als optische Orientierungshilfe		
Mini-Clip-Farben	5	5
Großer-Clip-Farben	11	11
Trendkey-Clip-Farben	6	6
Metall-Clip-Farben	3 + neutral	3 + neutral
smart key-Schlüssel-Clip-Farben		
Large-Key-Schlüssel-Clip-Farben		
RFID-Clip-Farben – Integration in elektronische Systeme	6	6
Sonderfunktionen** verfügbar (nachstehend auszugsweise)		
Änderung der Zutrittsberechtigung	SUZ/BAZ	SUZ/BAZ
Zeitlich begrenzter Zutritt (SAT)		
Thermisch isolierter Schließzylinder (TIC)		
Beidseitig sperrbarer Zylinder (BSZ)	○	○
Notöffnung mit Gefahrenschlüsselfunktion (GF)	○	○

● Standard ○ Optional *Nicht in allen Ländern gültig – nähere Details siehe worldwide.espacenet.com. **Sonderfunktionen sind in Bezug auf deren Kombinierbarkeit untereinander

Werkssysteme Wendeschlüssel				Fachpartnersysteme Wendeschlüssel	
geminus plus	quattro plus	penta	penta cross	expert plus	expert cross
	●	●		●	
●			●	●	●
●	●	●	●	●	●
3	4	5	5	4	4
			● 78 mögliche Positionen		● 40 mögliche Positionen
	●	●		●	
●			●		●
2033	2033	2033	2036	2033	2036
●	●	●	●	●	●
1/6/0/B/0/C/6/B	1/6/0/B/0/C/6/B	1/6/0/B/0/C/6/B	1/6/0/B/0/C/6/B	1/6/0/B/0/C/6/B	1/6/0/B/0/C/6/B
1/6/0/B/0/C/6/C	1/6/0/B/0/C/6/C	1/6/0/B/0/C/6/C	1/6/0/B/0/C/6/C	1/6/0/B/0/C/6/C	1/6/0/B/0/C/6/C
1/6/0/B/0/C/6/D	1/6/0/B/0/C/6/D	1/6/0/B/0/C/6/D	1/6/0/B/0/C/6/D	1/6/0/B/0/C/6/D	1/6/0/B/0/C/6/D
○	○	○	○	○	○
●	●	●	●	●	●
Smartkey Clip blau	Smartkey Clip blau	Smartkey Clip schwarz	Smartkey Clip schwarz	Smartkey Clip blau	Smartkey Clip blau
LargeKey Lange Reide RFID-Clip	LargeKey Lange Reide RFID-Clip	LargeKey Lange Reide RFID-Clip	LargeKey Lange Reide RFID-Clip	LargeKey Lange Reide RFID-Clip	LargeKey Lange Reide RFID-Clip
12	12	12	12	12	12
12	12	12	12	12	12
6	6	6	6	6	6
BAZ	BAZ	BAZ	BAZ	BAZ	BAZ
○	○	○	○	○	○
○	○	○	○	○	○
○	○	○	○	○	○
○	○	○	○	○	○

einander und die Verfügbarkeit bei den Zylindertypen zu überprüfen.

Zutrittsmanagement Clever gelöst mit einer Schließanlage

Egal ob Zacken- oder Wendeschlüsselsystem, mit einer Schließanlage entscheiden Sie sich für eine umfangreiche Lösung, mit der Sie die Zutrittssicherheit gewährleisten. Je nach Anforderungen generieren Sie die für Sie passende Lösung. Egal, ob „Ein Schlüssel für alles“, eine Wohnhausanlage, eine einfache oder eine komplexe Schließanlage. Profitieren Sie zusätzlich von der großen Auswahl an Bauformen. Integrieren Sie z. B. Möbelzylinder, Schlüsselschalter oder Aufzugssteuerungen in Ihre Schließanlage.



Gleichschließende Schließzylinder oder „Ein Schlüssel für alles.“

Anwendung z. B. in Einfamilienhäusern.

Alle bzw. ausgewählte Schließzylinder können mit dem gleichen Schlüssel geöffnet werden.

Das vereinfacht die Handhabung und verkleinert den Schlüsselbund.

Schließzylinder bzw. Türen

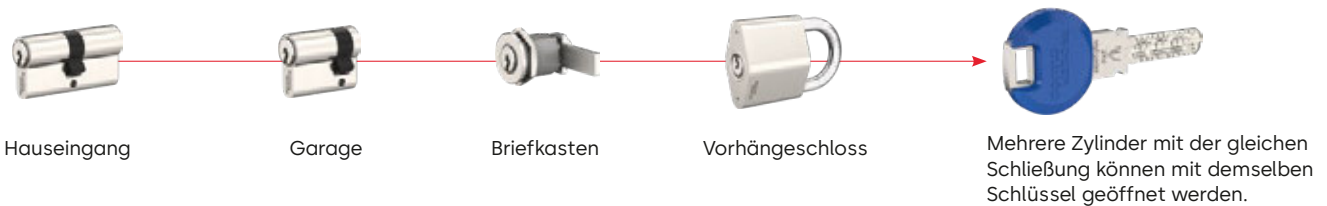

Zentralschließanlagen

Anwendung z. B. in Wohnanlagen. Mehrere unterschiedliche Einzelschlüssel können Zentralschließzylinder schließen.

Daneben gibt es Einzelschließungen, die nur jeweils von einem Schlüssel geschlossen werden können.

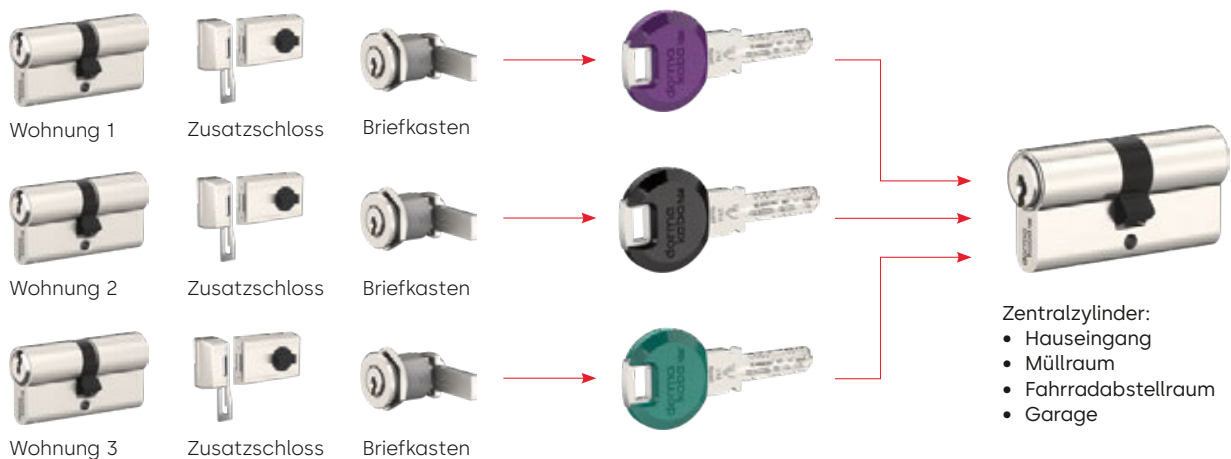

Mit der Sonderform **Verwalterschließanlage** können die Zentral- und Allgemeinbereiche mehrerer Objekte (Schließanlagen) – verteilt auf unterschiedliche Standorte – mit nur einem Schlüssel (Verwalterschlüssel) geschlossen werden.

Hauptschlüsselanlagen

Anwendung: z. B. in Bürogebäuden oder Schulen.

Es gibt Einzelschließungen, aber auch einen oder mehrere übergeordnete Schlüssel (Hauptschlüssel), die alle Zylinder der Anlage schließen.

Eigenschlüssel (ES):
schließen nur bestimmte Türen



Schließzylinder bzw. Türen



Sekretariat



Vertrieb



IT



Hauptschlüssel (HS):
schließt alle Türen

Generalhauptschlüsselanlagen

Anwendung z. B. in großen Bürogebäuden oder in Universitäten.

Hier werden die Funktionen einer Hauptschlüsselanlage mit Hilfe von Generalhauptschlüssel, Hauptgruppenschlüssel und Gruppenschlüssel erweitert.

Gruppenschlüssel (GS):
schließt einen
bestimmten Bereich



Eigenschlüssel (ES):
schließt nur bestimmte Türen



Schließzylinder bzw. Türen



Vertrieb 1



Vertrieb 2



IT



Rechnungswesen



Generalhauptschlüssel (GHS):
schließt alle Türen

Auszug Zylinderbauformen



DZ

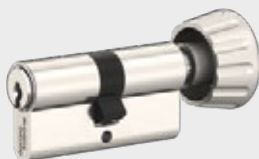

DKZ



HZ



VHZ



AZ



BMZ



MZ



MAS



SZ

- DZ Doppelzylinder
- DKZ Drehknopfzylinder
- HZ Halbzylinder
- VHZ Vorhangzylinder
- AZ Außenzylinder
- BMZ Blechmontagezylinder
- MZ Möbelzylinder
- MAS Möbelanschlagschloss
- SZ Schaltzylinder

*Je nach Schließsystem stehen unterschiedliche Bauformen zur Verfügung

Mechanische Schließzylinder

Zackenschlüsselsystem

dormakaba pextra+



Sicherheitsschließzylinder mit extra Schutz. Im dormakaba pextra+ Schließsystem wird die Schlüsselsicherheit durch ein Schlüsselprofil signifikant erhöht. Das Profil wird mit einem aufwendigen Fräsverfahren erzeugt und erschwert Manipulation erheblich. dormakaba pextra+ ist das Premium-Schließsystem von dormakaba im konventionellen Zahnungsschlüsselbereich und ist für komplexe und große Schließanlagen mit hohen Sicherheitsansprüchen geeignet.

Einfach überzeugend:

- Die Schließzylinder können mit fünf, sechs oder sieben Zuhaltungsstiften ausgewählt werden – für noch höheren Abtastschutz.
- Verbesserte Schlüsseinführung in den Schlüsselkanal durch einen schrägen Anlauf im Kern
- Stahlelemente im Zylindergehäuse und -kern bieten erhöhten Aufbohrschutz
- Schlüsselkopierschutz durch optionalen Aktivstift im Zylinder
- Patentlaufzeit bis 2032
- Optionale Sicherheitselemente für noch höheren Schutz und nützliche Sonderfunktionen
- Integration in elektronische Systeme mit RFID-Clip – auch nachrüstbar
- Als Werks- oder Partnersystem erhältlich
- Umwelt-Produktdeklarationen (EPD) vorhanden

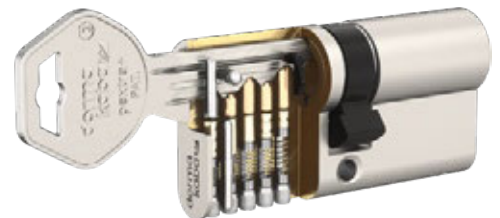

Weitere Informationen finden Sie hier:
www.dormakaba.de/mechanische_schliesssysteme/kaba_pextra_plus

Wendeschlüsselsystem

dormakaba gemini plus

Der dormakaba gemini plus bietet Ihnen den Einstieg in die Wendeschlüsselklasse, und das auf einem hohen Niveau. In der Serienausführung bietet er einen hohen Schutz gegen die gängigen Einbruchmethoden, wie z. B. das Picking und Bumping. Bei Bedarf können zusätzliche Sicherheitselemente den Einbruchschutz erhöhen. Das System ist insbesondere für Privathäuser (Ein Schlüssel für alles) oder für kleine Unternehmen mit einer kleinen oder mittleren Schließanlage geeignet.

Einfach überzeugend:

- 3 radial angeordnete Stiftreihen
- Bis zu 16 aktive Zuhaltungspaare
- Insgesamt 32 mögliche Zuhaltungspositionen
- Patentlaufzeit bis 2033
- Geeignet für kleine und mittlere Schließanlagen
- Modularer Systemaufbau für wirtschaftliche Anpassung an neue Anforderungen
- Optionale Sicherheitselemente für noch höheren Schutz und nützliche Sonderfunktionen
- Integration in elektronische Systeme mit RFID-Clip – auch nachrüstbar
- Umwelt-Produktdeklarationen (EPD) vorhanden
- vom Schreibtisch aus



Weitere Informationen finden Sie hier:
www.dormakaba.de/mechanische_schliesssysteme/gemini_plus

Wendeschlüsselsystem

dormakaba quattro plus

Die 4 radial angeordneten Stiftreihen bieten Ihnen ein Plus an Sicherheit sowie einen erhöhten Schutz gegen gängige Einbruchmethoden. Der mechanische Schließzylinder bietet durch die Sonderfunktion SAT zeitlich begrenzten Zutritt. Er ist vorzugsweise für anspruchsvolle Anwendungen und mittlere bis große Schließanlagen geeignet.

Einfach überzeugend:

- 4 radial angeordnete Stiftreihen
- Bis zu 22 aktive Zuhaltungspaare
- Insgesamt 44 mögliche Zuhaltungspositionen
- Patentlaufzeit bis 2033
- Geeignet für große Schließanlagen
- Modularer Systemaufbau für wirtschaftliche Anpassung an neue Anforderungen
- Optionale Sicherheitselemente für noch höheren Schutz und nützliche Sonderfunktionen
- Sonderfunktion SAT - Secure Access Temporary
- Integration in elektronische Systeme mit RFID-Clip – auch nachrüstbar
- Umwelt-Produktdeklarationen (EPD) vorhanden



Weitere Informationen finden Sie hier:
www.dormakaba.de/mechanische_schliesssysteme/quattro_plus

Wendeschlüsselsystem

dormakaba penta

Durch 5 radial angeordnete Stiftreihen gewährt dieser Schließzylinder ein hohes Maß an Sicherheit. Er ermöglicht den Einsatz in besonders komplexen und anspruchsvollen Schließanlagen. Dabei können auch die unterschiedlichsten Bauformen wie Möbel- oder Schalterzylinder in die Schließanlage integriert werden. Ihre Schließanlage lässt sich dank der Planungsmethode keylink flexibel planen. Damit sind spätere Anpassungen und Erweiterungen möglich.



Einfach überzeugend:

- 5 radial angeordnete Zuhaltungsreihen
- Bis zu 22 aktive Zuhaltungspaare (bei cross 20)
- Insgesamt 85 mögliche Zuhaltungspositionen (bei cross 78)
- Patentlaufzeit penta bis 2033
- Patentlaufzeit penta cross bis 2036
- penta cross mit zusätzlichem Aktivelement für hohen Kopierschutz
- Geeignet für große und komplexe Schließanlagen
- Modularer Systemaufbau für wirtschaftliche Anpassung an neue Anforderungen
- Optionale Sicherheitselemente für noch höheren Schutz und nützliche Sonderfunktionen
- Strukturierte Planung und Organisation komplexer Schließanlagen mit keylink
- Integration in elektronische Systeme mit RFID-Clip – auch nachrüstbar
- Umwelt-Produktdeklarationen (EPD) vorhanden



Weitere Informationen finden Sie hier:
www.dormakaba.de/mechanische_schliesssysteme/penta

Kopierschutz auf hohem Niveau – penta cross

Bei dem System penta cross gibt es im Schlüssel eine kreuzförmige Ausnehmung mit einem beweglichen Aktivelement, was einen erhöhten 3D-Kopierschutz darstellt. Beim Einstecken des Schlüssels wird die Bewegung des Aktivelements von darauf abgestimmten Sicherheitselementen im Schließzylinder abgefragt. Nur wenn das bewegliche Aktivelement im Schlüssel vorhanden ist, lässt sich der passende Zylinder auf- und zuschließen.

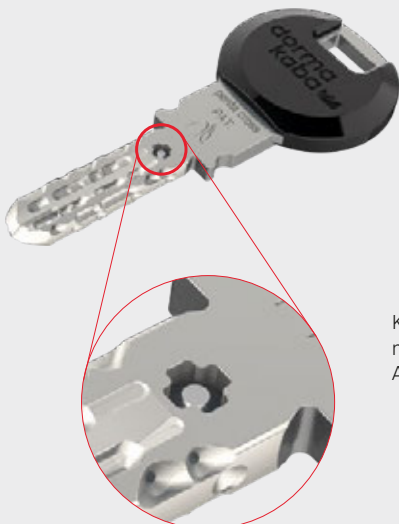

Kreuzförmige Ausnehmung mit einem beweglichen Aktivelement im Schlüssel



Die Sicherheitselemente im Schließzylinder sind auf das bewegliche Aktivelement im Schlüssel abgestimmt

Einfaches und flexibles Management Ihrer Schließanlage

dormakaba keylink

Flexibel

Mechanische Schließanlagen, die mit dormakaba keylink geplant sind, sind anpassungsfähig und erweiterbar. Wo bislang klassisch geplante Anlagen kaum oder sehr aufwendig und mit hohen Kosten verbunden geändert werden konnten, sind mit keylink jetzt organisatorische Änderungen im Unternehmen einfacher zu lösen. Die Schließanlage kann an die neuen Gegebenheiten angepasst werden. Und das mit wenig organisatorischem Aufwand und überschaubaren Kosten, da die Schließzylinder der Anlage nicht ausgetauscht werden müssen.



Einfach

Die mechanische Schließanlage kann mit dormakaba keylink schnell und einfacher als zuvor geplant werden – das macht es Verantwortlichen leichter, Aussagen oder Entscheidungen über die Realisierbarkeit späterer Erweiterungen zu treffen. Das ist ein Plus an Planungs- und Investitionssicherheit. Die Zutrittsverwaltung kann mit keylink vom Sicherheitsverantwortlichen im Unternehmen ganz einfach am PC gesteuert werden – ebenso die Schlüsselorganisation, d.h. die Ausgabe neuer Schlüssel, wenn sich die Zutrittsrechte geändert haben oder neue Mitarbeiter hinzukommen.

Einfach überzeugend:

- Zukunftsorientierte Planungsmethode für das mechanische Schließsystem dormakaba penta
- Planung basiert auf Unternehmensorganisation und Raumzonen
- Zutrittsrechte durch neue Schlüsselausgabe nach Bedarf anpassbar
- Beliebige Erweiterbarkeit der Schließanlage
- Auf jeder Ausbaustufe gleichbleibend hoher Sicherheitsstandard
- Gemeinsame Planung für verschiedene Liegenschaften möglich
- Schafft mehr Planungs- und Investitionssicherheit



Weitere Informationen finden Sie hier:
www.dormakaba.de/mechanische_schliesssysteme/keylink



Weitere Informationen finden Sie hier:
www.dormakaba.de/mechanische_schliesssysteme/penta

Schließzylinder direkt bei Ihrem Fachpartner

Unsere patentierten Zylindersysteme erhalten Sie wahlweise als Werks- oder Fachpartnersystem.

Während die Werkssysteme (z. B. gemini, quattro oder penta) ausschließlich in unseren Werken gefertigt werden, können unsere Partnersysteme (z. B. pextra+ oder expert plus) direkt bei autorisierten Fachpartnern bezogen werden.

Mit der Investition in eine spezielle Schlüsselfräsmaschine sowie nach entsprechender Einschulung und Zertifizierung sind unsere Fachpartner in der Lage, die Zylinder selbst zu assemblieren und die Schlüsselrohlinge zu fräsen.

Schlüssel und Schlüsselrohlinge unserer patentierten Partner-Systeme sind nicht im freien Handel erhältlich. Die autorisierten Fachpartner beziehen die Zylinderkomponenten und Schlüsselrohlinge – mit spezifischem Händlercode – direkt von der Fabrik. Mit dem patentierten Schlüsselrohling wird dann ein Duplikatschlüssel angefertigt. Für eine Schlüsselnachbestellung bedarf es in jedem Fall der Identifikation mittels Sicherungskarte oder der jeweils individuell vereinbarten Legitimationsmethode.

Die Schlüsselfräsmaschinen sind erst nach Freigabe durch dormakaba mittels Passwortübermittlung an den Partner fähig, einen Duplikatschlüssel aus unserem Schlüsselrohling zu erstellen. Für dormakaba expert sind aktuell nur Maschinen von zwei Herstellern am Markt in der Lage, unsere technisch anspruchsvollen Schlüssel aus den Schlüsselrohlingen zu fertigen und die notwendigen Messtoleranzen im Mikrometer-Bereich einzuhalten. Werden diese Toleranzen nicht erreicht, schließt der Schlüssel nicht. Der gesamte Prozess von der Entwicklung bzw. Herstellung einer neuen Schlüsselfräsmaschine bis hin zur Inbetriebnahme durch den Partner ist mit den Herstellern der Schlüsselfräsmaschinen vertraglich definiert.



Schlüsselfräsmaschine Futura Pro von Silca für dormakaba Fachpartner

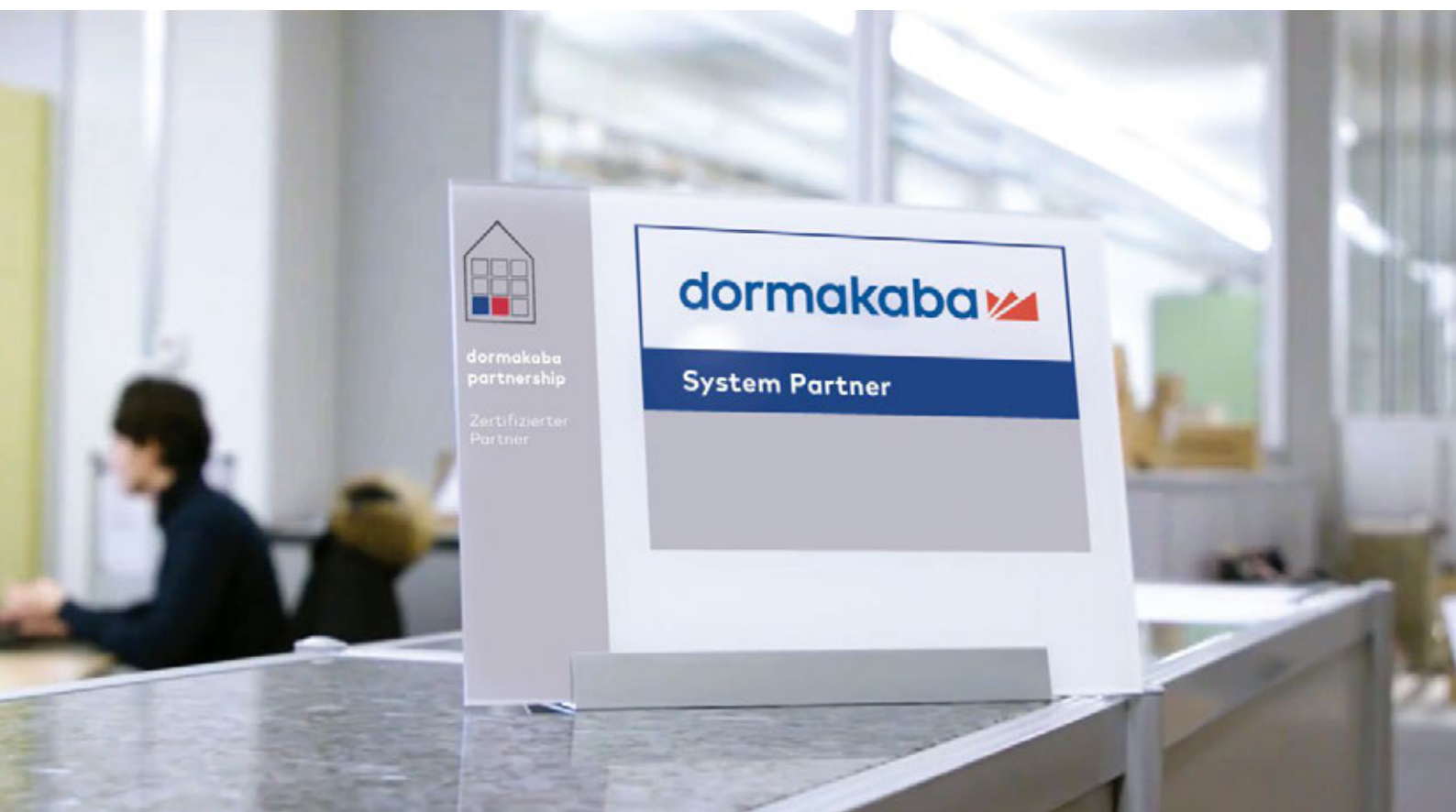

Wendeschlüsselsystem

dormakaba expert plus & expert cross

Die dormakaba Wendeschlüsselsysteme expert plus und expert cross können von autorisierten Fachhändlern vor Ort für den Kunden individualisiert werden. Durch einen speziellen Händlercode sind die Fachpartner damit auch die alleinigen Ansprechpartner für Schlüsselkopien. Das System expert plus bietet hohen Schutz und komfortable Bedienung für Serienschließungen oder mittlere bis große Schließanlagen. Es eignet sich damit ideal zur Absicherung und Zutrittsorganisation für Privathäuser, Wohnungen oder kleine und mittlere Unternehmen. Der mechanische Schließzylinder bietet durch die Sonderfunktion SAT zeitlich begrenzten Zutritt.



Einfach überzeugend:

- 4 radial angeordnete Stiftreihen
- Bis zu 22 aktive Zuhaltungspaare (bei cross 20)
- Insgesamt 44 Zuhaltungspositionen (bei cross 40)
- Patentlaufzeit expert plus bis 2033
- Patentlaufzeit expert cross bis 2036
- Geeignet für Serienschließungen und mittlere bis mittelgroße Schließanlagen
- Modularer Systemaufbau für wirtschaftliche Anpassung an neue Anforderungen
- Optionale Sicherheitselemente für noch höheren Schutz und nützliche Sonderfunktionen
- Sonderfunktion SAT - Secure Access Temporary verfügbar
- Integration in elektronische Systeme mit RFID-Clip – auch nachrüstbar
- Umwelt-Produktdeklarationen (EPD) vorhanden

Weitere Informationen finden Sie hier:
www.dormakaba.de/mechanische_schliesssysteme/expert_plus



www.dormakaba.de/mechanische_schliesssysteme/expert_cross

Kopierschutz auf hohem Niveau – expert cross

Bei dem System expert cross gibt es im Schlüssel eine kreuzförmige Ausnehmung mit einem beweglichen Aktivelement, was einen erhöhten 3D-Kopierschutz darstellt. Beim Einstecken des Schlüssels wird die Bewegung des Aktivelements von darauf abgestimmten Sicherheitselementen im Schließzylinder abgefragt. Nur wenn das bewegliche Aktivelement im Schlüssel vorhanden ist, lässt sich der passende Zylinder auf- und zuschließen.

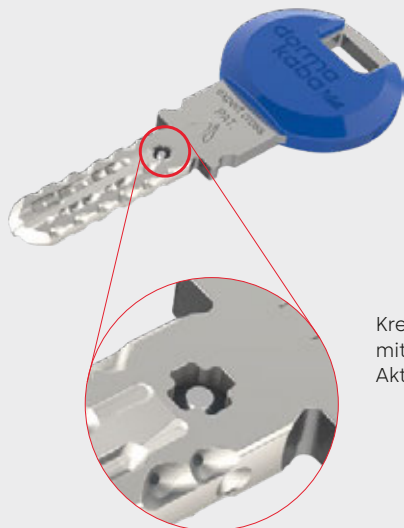

Kreuzförmige Ausnehmung mit einem beweglichen Aktivelement im Schlüssel

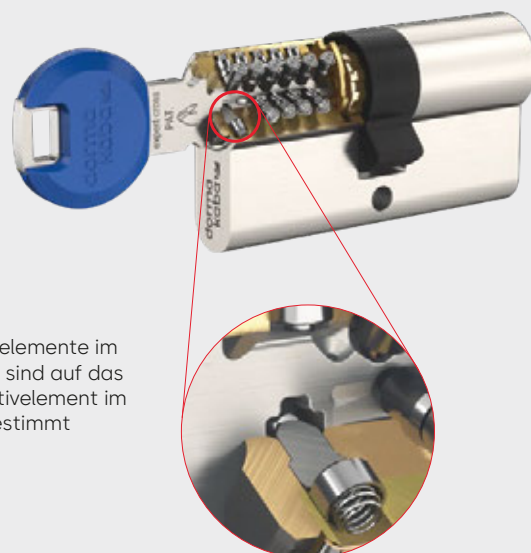

Die Sicherheitselemente im Schließzylinder sind auf das bewegliche Aktivelement im Schlüssel abgestimmt

Zackenschlüsselsysteme

Wählen Sie Form und Funktion der Zackenschlüssel.



Standardschlüssel mit eckiger Reide und seitlichem Sperr-element sowie optionalem Miniclip



TrendKey mit Farbclip für ergonomisches Öffnen



Metallreidenschlüssel für leichtere Betätigung bei Mehrfachverriegelungen oder tiefen Rosetten



Schlüssel mit RFID-Transponderclip zur Integration in elektronische Systeme zur Zutrittskontrolle

Farben als optische Orientierungshilfe



Für den **Standardschlüssel** gibt es elf Farben für große Clips und fünf Farben für Miniclips.



Der **TrendKey** ist verfügbar in den Farben Dunkelblau, Hellblau, Rot, Grün, Gelb und Schwarz.



Der **Metallreidenschlüssel** wird standardmäßig ohne farbige Kugel ausgeliefert. Rote, grüne und schwarze Kugeln als Orientierungshilfe sind zusätzlich erhältlich.



Bei den **RFID-Transponderclips** erleichtern sechs farbige Ring-Elemente die Orientierung.

Wendeschlüsselsysteme

Wählen Sie Form und Funktion der Wendeschlüssel.



Standardschlüssel
mit schwarzem Clip
bei penta & penta cross
bzw. blauem Clip bei allen
anderen Wendeschlüssel-
systemen



**Schlüssel mit
Largekey-Clip**



**Schlüssel mit
langer Reide**



**Schlüssel mit
RFID-Transponder-Clip**
zur Integration in
elektronische Systeme
zur Zutrittskontrolle

Farben als optische Orientierungshilfe



Für den **Standardschlüssel** gibt
es Smartkey-Clips in 12 Farben



Der **Schlüssel mit Largekey-Clip**
ist ebenfalls in 12 Farben verfügbar



Bei den **RFID-Transponder-Clips**
erleichtern 6 farbige Ring-Elemente
die Orientierung



Veredelte Oberflächen



Einheitliches Schwarz bei Zacken- und Wendeschlüsselsystemen

Farben und Oberflächen spielen schon immer eine wichtige Rolle. Daher sind die mechanischen Schließzylinder von dormakaba in den unterschiedlichsten Oberflächenausführungen erhältlich. Vernickelt und Messing natur sind die Standardoberflächen. Der schwarze Schließzylinder wurde als BKM – schwarz matt in unser Sortiment aufgenommen und basiert auf dem RAL-Farbtton 9005. Je nach Bedarf und Belieben können die unterschiedlichen Oberflächenausführung kombiniert in einer Schließanlage betrieben werden.

Oberflächen Ausführungen



- | | | | |
|-----------|---------------------------|-----------|----------------------|
| 01 | NI Nickel natur* | 06 | MP Messing poliert |
| 02 | MS Messing natur* | 07 | BH braun hell |
| 03 | CR Chrom Standard | 08 | BM braun mittel |
| 04 | NIC chemisch vernickelt | 09 | BD braun dunkel |
| 05 | CRP verchromt poliert | 10 | BKM schwarz matt |

*Standardoberflächen

Farben nur symbolisch und nicht bei allen Zylinderbauformen oder Drehknöpfen wählbar. Teilweise leicht unterschiedliche Farben zwischen Wende- und Zackenschlüsselsystemen.

Modularer Aufbau. Maximale Flexibilität. Wendeschlüsselsysteme

Schnell und kostengünstig anpassbar

Wendeschlüsselsysteme bieten hohe Investitionssicherheit, auch wenn sich Anforderungen im Laufe der Zeit ändern. Ein modularer, aufwärtskompatibler Systemaufbau ermöglicht ein schnelles und einfaches Umbauen der Zylinder in andere Längen und Typen. So lässt sich der bestehende Zylinder – z. B. für eine neue Eingangstür – mit wenig Aufwand an eine neue Länge anpassen oder mit einem eleganten Drehknopf versehen.

Nachhaltig wirtschaftlich

Das Herzstück des Systems sind modular austauschbare Inserts, die problemlos in alle Zylinderbauformen einsetzbar sind, wie z. B. Halbzylinder, Drehknopfzylinder, Außenzylinder, Möbelzylinder, Vorhangschlösser oder Blechmontagezylinder. Die Kombination mit verschiedenen langen Zylindergehäusen (Komplettgehäusen), Kupplungen sowie Mitnehmernaben eröffnet fast grenzenlose Möglichkeiten für den Umbau einer einmal gelieferten Zutrittslösung.

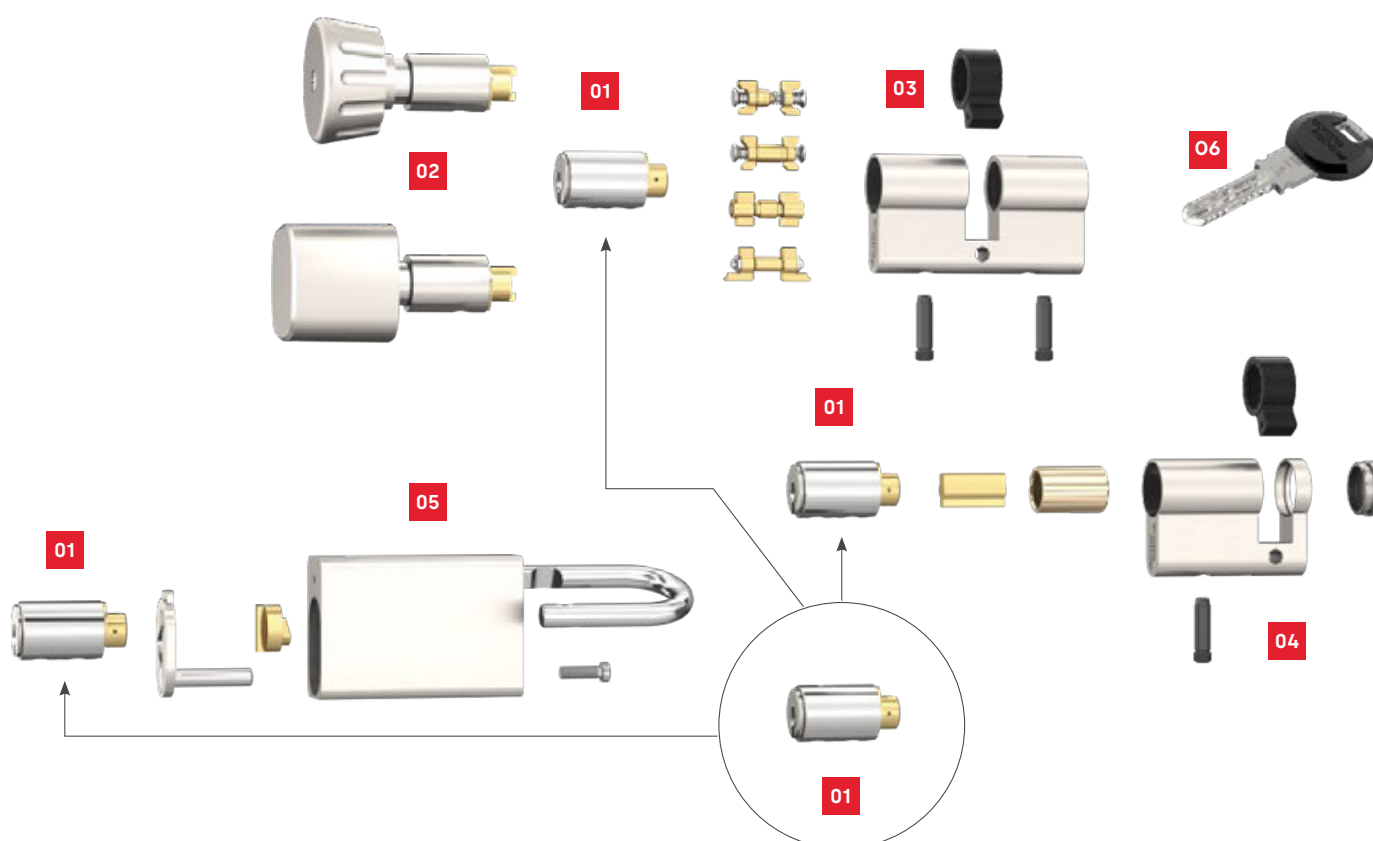

01
Das modulare Insert enthält die Schließberechtigung für die Schlüssel und kann in alle Wendeschlüssel-Zylinderbauformen integriert werden

02
Ein Drehknopf lässt sich ganz einfach umrüsten

03
Unterschiedliche Gehäuselängen des Doppelzylinders ermöglichen einen einfachen Längenumbau

04
Halbzylinder mit einem Insert

05
Vorhangs Schloss mit einem Insert

06
Schlüssel mit Schließberechtigung gemäß Schließplan

Mehrwert für Ihre Schließanlage

Nützliche Sonderfunktionen

Je nach Anforderung ergänzen Sie Ihre individuelle Schließlösung um eine unserer zahlreichen Sonderfunktionen. Diese bieten einen Mehrwert in puncto Funktionalität und Nutzen. Details hierzu erhalten Sie in der Broschüre **Sonderfunktionen für Zackenschlüssel** oder **Sonderfunktionen für Wendeschlüssel**.

Schlüsselwechsel notwendig? Kein Grund, den Zylinder zu tauschen

Selbstumstellbarer Zylinder (SUZ)

Ihre Anforderung:

Sie wollen nicht gleich alle Zylinder austauschen, falls ein Schlüssel verloren geht oder ein Mieter mit dem Schlüssel auszieht. Oder Sie möchten z. B. Handwerkern nach Abschluss der Bauphase keinen Zutritt mehr gewähren.

Die Funktionsweise:

Für den selbstumstellbaren Zylinder gibt es drei Generationen von Schlüsseln (oder zwei Generationen bei SUZ1). Die Schließung des Zylinders kann damit bis zu zwei Mal geändert werden. Eine Umdrehung des Schlüssels der Folgegeneration im Zylinder führt dazu, dass der vorher verwendete Schlüssel nicht mehr aufschließen kann. Dafür sind keine zusätzlichen Werkzeuge oder Schlüssel erforderlich.



Einfach überzeugend:

- Die Schließung kann bis zu zwei Mal geändert werden
- Es wird kein spezieller Umstellschlüssel benötigt
- Direkt nach der Umstellung des Zylinders kann der „alte“ Schlüssel nicht mehr verwendet werden
- Kein Austausch des Schließzylinders nach Auszug eines Mieters oder bei Schlüsselverlust
- Spart Kosten und Aufwand
- Reaktionsmöglichkeit bei Schlüsselverlust und somit Kontrolle Ihrer Schließanlage
- Nur für Zackenschlüsselsystem erhältlich



Weitere Informationen finden Sie im Produktvideo durch Scannen des QR-Codes
www.dormakaba.de/mechanische_schliesssysteme/schließzylinder_suz

Zutrittsberechtigung ändern? Ein Umstellschlüssel macht's möglich!

Bauzeitfunktion (BAZ)



Alle Schlüssel haben
Zutrittsberechtigung



Umstellschlüssel U1 wird ein-
gesetzt: Stiftkonstellation im
Zylinder wird modifiziert



S1 wurde Zutrittsbe-
rechtigung entzogen



Umstellschlüssel U2 wird ein-
gesetzt: Stiftkonstellation im
Zylinder wird modifiziert



S1 und S2 haben keine
Zutrittsberechtigung mehr

Ihre Anforderung:

Sie wollen Handwerkern nach Abschluss der Bauphase keinen Zutritt mehr gewähren und sich eine provisorische Schließanlage sparen. Oder Sie möchten bei Verlust eines Schlüssels schnell die Zutrittsberechtigung ändern, ohne alle Zylinder auszutauschen.

Die Funktionsweise:

Für den BAZ-Zylinder gibt es bis zu drei Generationen von Schlüsseln und einen entsprechenden Umstellschlüssel. Durch einmaliges Umstellen des Zylinders mit dem Umstellschlüssel erlischt die Berechtigung des ersten Schlüssels. Dann funktioniert nur noch der Schlüssel der Folgegeneration.

Einfach überzeugend:

- Die Schließung kann bis zu zwei Mal geändert werden
- Kein Austausch des Schließzylinders nach Auszug eines Mieters oder bei Schlüsselverlust notwendig
- Spart Kosten und Aufwand
- Reaktionsmöglichkeit bei Schlüsselverlust und somit Kontrolle Ihrer Schließanlage
- Erhöhte Sicherheit – Umstellschlüssel müssen vernichtet werden



Sie möchten die Sicherheit in die eigene
Hand nehmen?

Erfahren Sie hier mehr im Film.



Weitere Informationen finden Sie hier:
www.dormakaba.de/mechanische_schliesssysteme/schliebzylinder_baz

Zutritt für Servicepersonal? Einfach per Schlüsseldreh! Secure Access Temporary (SAT)

Ihre Anforderung:

Sie wollen dritten Personen zeitlich begrenzten Zutritt gewähren, wie z. B. Reinigungspersonal, Hunde- oder Babysitter oder Nachbarn während des Urlaubs.

Die Funktionsweise:

Es gibt einen Inhaber- und einen Service-Schlüssel. Wird der Inhaber-Schlüssel – z. B. vom Hausbesitzer – in 8-Uhr-Stellung aus dem SAT-Schließzylinder abgezogen, lässt sich die Tür auch mit dem Service-Schlüssel aufschließen. Zieht man den Inhaber-Schlüssel in der 6-Uhr-Stellung (vertikale Position) ab, kann die Tür mit dem Service-Schlüssel nicht von außen geöffnet werden. Ist die Servicefunktion aktiv und die Tür wird von innen mit dem Service-Schlüssel zugeschlossen, kann der Inhaber von außen trotzdem aufschließen, auch wenn der Service-Schlüssel an der Innenseite im Zylinder steckt. Er hat jederzeit Zutritt.

Einfach überzeugend:

- Rein mechanische Lösung mit Inhaber- und Service-Schlüssel
- Der Inhaber-Schlüssel gewährt oder entzieht dem Service-Schlüssel die Schließberechtigung
- Zeitlich begrenzter Zutritt, da die Schließberechtigung mit einem Schlüsseldreh erfolgt
- Der Service-Schlüssel kann innerhalb einer Schließplanung weitere Schließberechtigungen erhalten
- Exklusiv erhältlich für die Systeme quattro plus oder expert plus



Weitere Informationen finden Sie im Produktvideo durch Scannen des QR-Codes
www.dormakaba.de/mechanische_schliesssysteme/schliebzylinder_sat

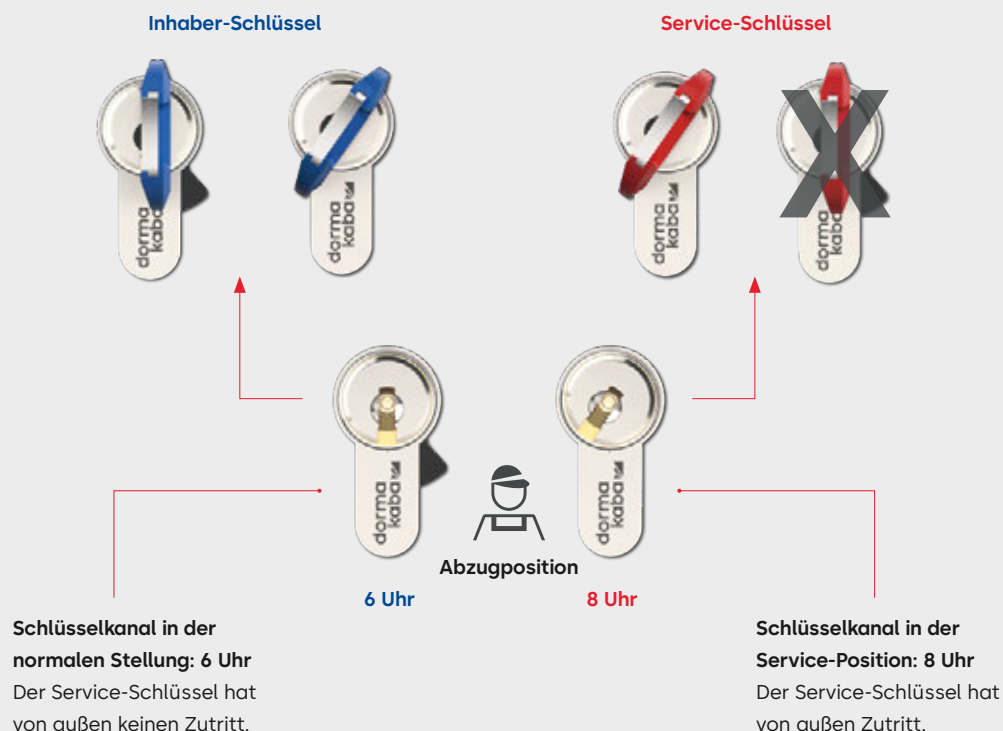

Außen feucht und kalt? Innen alles trocken.

Thermisch isolierter Zylinder (TIC)

Ihre Anforderung:

Sie wollen vermeiden, dass es bei Türen von Passivhäusern zu einer Kondenswasserbildung auf der Innenseite des Schließzylinders kommt. Oder es gibt in Ihrer Schließanlage Schlösser, die der Witterung besonders stark ausgesetzt sind.

Die Funktionsweise:

Die Trennung der Außen- und Innenseite durch Kunststoffbauteile sorgt für eine thermische Isolierung. Eine Kondenswasserbildung auf der Türinnenseite kann auch bei extremer Kälte nicht entstehen. Eine Moosgummidichtung an der Zylinderaußenseite schützt vor Zugluft und Schlagregen.

Einfach überzeugend:

- Schutz gegen Kondenswasser- und Eisbildung auf der Innenseite des Zylinders
- Schutz gegen Schlagregen auf der Außenseite und höherer Schutz gegen Zugluft
- Ideal für Passivhäuser, Laubengangtüren oder Nebentüren
- Sicherer und garantierter Zutritt auch bei Außentemperaturen bis -20 °C
- Lieferbar mit der Funktion beidseitig sperrbar oder mit Drehknopf
- Nur für Wendeschlüsselsysteme erhältlich



Weitere Informationen finden Sie hier:
www.dormakaba.de/mechanische_schliesssysteme/schließzylinder_tic

Starke Nutzung, Korrosion, Staub oder Insekten? Macht nichts. Sonderausführungen

Ihre Anforderung:

Sie haben spezielle Umwelteinflüsse oder besonders hohe Ansprüche an den Schließzylinder und wollen daher einen extra Schutz für Ihren Schließzylinder.

Die Funktionsweise:

Für verschiedene Umwelteinflüsse gibt es den Staub- und Spritzwasserschutz (SSW) oder den Staub- und Insektenschutz (SIS). Bei der Nähe zur See empfehlen wir die seewasserfeste Ausführung (SWF). Im Falle einer besonderen Beanspruchung bzw. bei zu erwartender Korrosion ist die chemisch vernickelte Ausführung (NIC) geeignet.



Angriff von außen? Starker Widerstand von innen. Sicherheitsausführungen

Ihre Anforderung:

Je nach Türsituation haben Sie unterschiedliche Sicherheitsanforderungen in puncto Einbruchschutz.

Die Funktionsweise:

dormakaba Schließzylinder bieten einen guten Basisschutz durch den Einsatz von hochwertigen Materialien. Konfigurieren Sie Ihren Schließzylinder mit unterschiedlichen Sicherheitsmerkmalen wie die VdS-Ausführung, Bohrschutz, Lamellenausführung oder Sollbruchstelle oder Ziehschutz bei Zackenschlüsselsystemen.

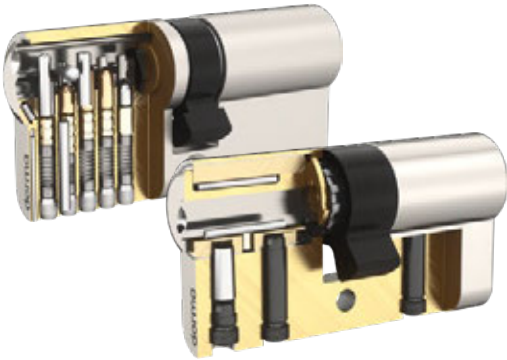

Schließzylinder mit erhöhtem Bohrschutz (BS)

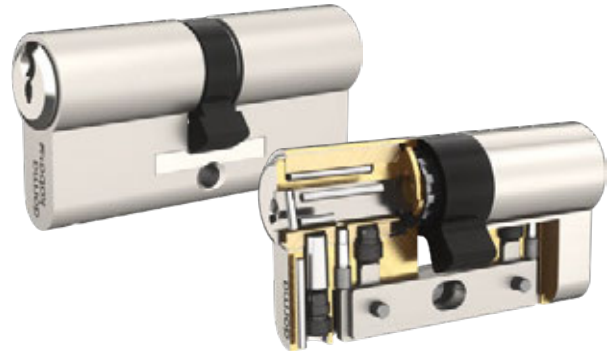

Zackenschlüsselsystem mit Lamellenausführung und Wendeschlüsselsystem mit erhöhtem Bohr- und Ziehschutz (BZ-LAM)

Schlüssel innen stecken gelassen? Kein Problem!

Beidseitig sperrbarer Zylinder (BSZ)

Ihre Anforderung:

Sie wollen Türen auch dann aufschließen können, wenn auf der gegenüberliegenden Seite noch ein Schlüssel steckt, z. B. bei ungewolltem Zufallen der Haustür.

Die Funktionsweise:

Der Doppelzylinder ermöglicht es, bei einseitig eingestecktem und beliebig verdrehtem Schlüssel die Tür von der gegenüberliegenden Seite mit einem berechtigten Schlüssel aufzuschließen. Dabei dreht sich der eingesteckte Schlüssel mit. Die Funktion ist auf beiden Seiten des Doppelzylinders gewährleistet.



Türaußenseite

Türinnenseite

Von innen abgeschlossen? Im Notfall kein Hindernis. Gefahrenschlüsselfunktion (GF)



Ihre Anforderung:

Sie wollen im Notfall bzw. in Gefahrensituationen Türen entsperren können, auch wenn innen ein Schlüssel steckt. In allen anderen Fällen soll die Privatsphäre gewährleistet sein, z. B. bei Türen in betreuten Wohnheimen.

Die Funktionsweise:

Der Doppelzylinder ermöglicht es, bei einseitig eingestecktem und beliebig verdrehtem Schlüssel die Tür von der gegenüberliegenden Seite zu entsperren – allerdings nicht mit einem Standardschlüssel, sondern nur mit einem besonders verwalteten und registrierten Not- und Gefahrenschlüssel.

Einfach überzeugend:

- Die Gefahrenschlüsselfunktion ist für Wende- und Zackenschlüssel sowie für Schließanlagen oder Einzelschließungen erhältlich.
- Schließzylinder sind brandschutz-geprüft nach EN 1634-1 bzw. EN 1634-2 und erfüllen hohe Sicherheitsansprüche.
- Notöffnung bei elektronischen Türbeschlägen wie z. B. dormakaba c-lever



Gefahrenschlüsselfunktion für Zacken- und Wendeschlüsselsysteme.



Weitere Informationen finden Sie hier:
www.dormakaba.de/mechanische_schliesssysteme/schliesszylinder_gf



Automatische Zugangs- lösungen

Automatische Türsysteme erfüllen verschiedene Funktionen im Gebäude: Sie ermöglichen den komfortablen und sicheren Zutritt, regeln den Personenfluss und den Zutritt zu sensiblen Bereichen. Darüber hinaus können sie bei der Energieeinsparung im Gebäude helfen, da die Türen zuverlässig schließen. Automatische Türsysteme von dormakaba zeichnen sich durch Design, Vielfalt, Sicherheit und Komfort aus.

Automatische Türsysteme

Für einen reibungslosen Zugang im Leben und bei der Arbeit mit Sicherheit und Komfort für alle.

Ob in Bürogebäuden, öffentlichen Geschäfts- und Veranstaltungszentren, Flughäfen, Banken, Einzelhandelsketten und Sportstadien – unsere automatischen Türen ermöglichen überall komfortablen Zugang und optimieren den Personenfluss. Die Produkte unterstützen darüber hinaus den

kontrollierten und dabei unkomplizierten Zugang zu geschützten Bereichen. Ganz gleich, ob Sie eine Lobby betreten, ein Flugzeug besteigen, zur Arbeit kommen, ein Fitnessstudio betreten oder ein Konzert besuchen.



Automatiktüren und -antriebe



Drehtürantriebe

Von der elektromechanischen Unterstützung für manuelles Öffnen bis zur fernbedienbaren Automatik.



Automatische Schiebetüren

Für nahezu jede Eingangssituation die passende Lösung. Transparenz und effizienter Personendurchfluss.



Schiebetürantriebe

Für alle Standard- und Fluchtweg-anwendungen, platzsparend, leise, langlebig, wartungsfreundlich.



Karusselltüren

Hohe Durchgangskapazität, Vermeidung von Zugluft.

Sicherheits- und Zugangslösungen



Sicherheits-Karusselltüren, Sicherheits-Drehkreuz und Personenschleusen

Passend zur Sicherheitsstufe. Vereinzlungssensorik, Zugangskontrolle, beschuss- und einbruchhemmend.



Drehperren und Drehkreuze

Zugangskontrolle, robust und wetterfest für außen, elegant für innen, mit digitaler Einbindung.



Sensorschleusen und Sensorpassagen

Vielfältige modulare Designvarianten für berührungslose Zugangskontrolle in Innenbereichen.



Schwenktüren

Ergänzend zu unseren halbhoher Zugangsanlagen, für Materialtransporte oder als barrierefreier Zugang.



Personenleitbügel und Leserstandsäulen

Personenführung, Zugangskontrolle und Ausweisorganisation für unsere halbhoher Zugangsanlagen.



Systemkomponenten und Zubehör für automatische Türsysteme

Impulsgeber mit automatischer Rückmeldung, Absicherungssensoren für die Türflügelöffnung.

Drehtürantriebe

im Überblick



	ED 100	ED 250	PORTEO
Abmessungen (H x B x T) (mm)	685 x 70 x 130	685 x 70 x 130	530 x 60 x 80
Abmessungen mit int. Rauchmeldezentrale (mm)	735 x 70 x 130	735 x 70 x 130	
Einsatz im Brandschutz	●	●	
Anzahl Türflügel	1 und 2	1 und 2	1
Max. Leistungsaufnahme (Watt)	120	240	
Schließkraft EN 1154	EN 2–4 stufenlos einstellbar	EN 4–7 stufenlos einstellbar	
Max. Türflügelgewicht bis 300 mm Sturztiefe (kg)	160 abhängig von der Türbreite	300 abhängig von der Türbreite	100 bei max. 1100 mm Türflügelbreite
Max. Türflügelgewicht 301 bis 500 mm Sturztiefe (kg)		160	
Türflügelbreite (mm)	700–1100	700–1600	700–1100
Öffnungsgeschwindigkeit 0–90° (Sekunden)	4 ¹⁾ –12	3 ¹⁾ –12	5–10
Schließgeschwindigkeit 90–0° (Sekunden)	5 ¹⁾ –21	4 ¹⁾ –21	5–10
Achsverlängerung (mm)	20/30/60	20/30/60/90	
Sturztiefe Gleitschiene (mm)	+/- 30	+/- 30	
Sturztiefe Gleitschiene CPD (mm)	30–60	30–60	
Sturztiefe Normalgestänge (mm)	0–300	0–500	
Sturztiefe Normalgestänge bei Brandschutz (mm)	0–300	0–350	

● Standard

1) Abhängig vom Türflügelgewicht automatisch begrenzt gemäß EN 16005 oder DIN 18650, BS 7036-4 und ANSI 156.19 bei Betriebsart Low-Energy. Max. Geschwindigkeiten werden nur bei Betriebsart Full-Energy, einem geringen Türflügelgewicht und einem gelernten Öffnungswinkel von min. 95° erreicht.

ED 100/250



Drehtürantriebe für ein- und zweiflügelige Türen bis 1.600 mm Türblattbreite und max. 400 kg Türgewicht

Die modernen Drehtürantriebe ED 100/ED 250 sind einfach in der Handhabung und trotzdem hochflexibel. Der Antrieb hat geringe Abmessungen und kann aufgrund seines modularen Aufbaus leicht an die individuellen Bedürfnisse angepasst werden. Trotz seiner Stärke ist der Antrieb im Betrieb so leise, dass er kaum wahrgenommen wird. Das moderne Steuerungssystem ist darauf ausgelegt, sich an die Bedürfnisse der Nutzer anzupassen und wechselhafte Bedingungen im Umfeld auszugleichen, wodurch eine sehr hohe Anlagenverfügbarkeit erreicht wird.

Einfach überzeugend:

- Aktive Windlastregelung im Automatikmodus
- Integrierter Rauchmelder
- **Neu:** Technisch überarbeitetes Armsystem im XEA-Design mit Multiverzahnung
- **Neu:** Feuer- und Rauchschutztüren bis 1.600 mm Türbreite (EN 7)
- Temperatur-Management-Programm – zuverlässiger Betrieb bei langer Lebensdauer
- Öffnungsunterstützung Power Assist – barrierefreie Begehung nach DIN 18040, DIN SPEC 1104
- Mit Umwelt-Produktdeklaration (EPD)



Weitere Informationen finden Sie hier:
www.dormakaba.de/automatische-tuersysteme/ed_100-250

Drehtürantriebe

ED ESR 1/2



Drehtürantrieb für zweiflügelige Türen, vollautomatisierter Gangflügel mit allen ED-100/250-Funktionen, Standflügel ohne Automatikfunktion.

Einfach überzeugend:

- Minimale Abmessungen von nur 7 cm Höhe
- Standflügel kann von Hand geöffnet werden. Dabei unterstützt die Power-Assist-Funktion.
- Der Standflügel kann bei Bedarf offengehalten werden
- Das System kann auch als Feststellanlage eingesetzt werden
- Einsatz bis EN 6 (ohne Brandschutzforderung bis 3.200 mm)
- Zugelassen für Feuer- und Rauchschutztüren



Weitere Informationen finden Sie hier:
[www.dormakaba.de/automatische-tuersysteme/
ed_esr_1-2](http://www.dormakaba.de/automatische-tuersysteme/ed_esr_1-2)

PORTEO



Der besonders leise Drehtürantrieb PORTEO ist aufgrund seiner geringen Abmessungen besonders geeignet für die Nutzung an Türen ohne besondere Anforderungen. Der PORTEO kann im Power-Assist-Betrieb die zum Öffnen der Tür benötigte Kraft deutlich reduzieren, sodass die Tür leicht manuell geöffnet werden kann.

Einfach überzeugend:

- Leicht nachzurüsten
- Eine Ausführung für vier Montagearten: Band- und Bandgegenseite in Kopf- oder Türblattmontage
- Geringe Abmessungen:
60 mm x 530 mm x 80 mm (H x B x T)
- Nahezu geräuschloses Fahrverhalten
- Einfache Montage dank Plug-&-Go-Funktion
- GGT-geprüft



Weitere Informationen finden Sie hier:
www.dormakaba.de/automatische-tuersysteme/porteo

Automatische Schiebetüren

ST PRO Green/ST PRO Green RC2 /RC3



Die automatische Schiebetür ST PRO Green besitzt ein thermisch getrenntes Profilsystem. In Kombination mit einer 2- oder 3-fach-Verglasung lassen sich besonders niedrige UD-Werte (Wärmedurchgangskoeffizient) von bis zu 1,0 erzielen. (Wert ist abhängig vom eingesetzten Glas sowie der Türgröße.) Die neue Antriebsgeneration ES PROLINE mit dormakaba Direct-Drive-Motor und energiesparendem Netzteil arbeitet äußerst effizient. Auch die lange Lebensdauer (1,5 Mio. Zyklen) – weit über die Normanforderung hinaus – trägt zur Nachhaltigkeit bei. Als Komplettsystem sorgt die Tür für eine bessere Energiebilanz in Gebäuden.

Einfach überzeugend:

- Besonders niedrige UD-Werte
- 1- und 2-flügelige Schiebetüren
- Für den Einsatz in Flucht- und Rettungswegen
- Energieeffizienter Schiebetürantrieb ES PROLINE
- Design-Innenverkleidung mit vollständig integrierten Absicherungssensoren (Sensorverkleidung)
- Hocheffiziente 2- und 3-fach-Verglasung
- Geprüft und zertifiziert
- ST PRO Green RC2 mit Einbruchschutz RC2 / ST PRO Green RC3 mit Einbruchschutz RC3



Weitere Informationen finden Sie hier:
www.dormakaba.de/automatischetuersysteme/st-pro-green-es-proline

ST FLEX



Die automatische Schiebetür ST FLEX mit dem Profilsystem FLEX schafft transparente Optik durch geringe Ansichtsbreiten. Komfort und Barrierefreiheit bewirken eine einladende Atmosphäre. Zusammen mit Türen aus der ST-FLEX-Familie (ST FLEX Green und ST FLEX SECURE) ergibt sich ein harmonisches Gesamtbild.

Einfach überzeugend:

- Schlanke Profilquerschnitte
- Sicherheitsnebenschließkante aus Gummi
- Geeignet für ISO-Glas mit einer Stärke von 22 mm und Einscheibenglas mit einer Stärke von 8 mm/10 mm
- Oberflur- und Unterflurführung möglich
- Auch als Teleskopschiebetür lieferbar
- Flexibel an die Objktanforderungen anpassbar



Weitere Informationen finden Sie hier:
www.dormakaba.de/automatische-tuersysteme/st_flex

Automatische Schiebetüren

ST FLEX Green



Die automatische ST FLEX Green ist eine Energiespar-Schiebetür mit Umweltproduktdeklaration (EPD). Sie erfüllt die Richtwerte der Energieeinsparverordnung (EnEV) 2016 mit sehr schlanken Profilen und verbesserter thermischer Trennung.

Einfach überzeugend:

- Erfüllt die Energieeinsparverordnung (EnEV) 2016
- UD-Werte von 1,4 bis max. 1,8 W/m²K
- Minimierte Ansichtsbreiten der Profile
- Zertifizierte Wärmedämmwerte nach DIN EN ISO 10077
- Nachhaltige, energiesparende Lösung
- Mit Umweltproduktdeklaration (EPD)



Weitere Informationen finden Sie hier:
[www.dormakaba.de/automatische-tuersysteme/
st_flex_green](http://www.dormakaba.de/automatische-tuersysteme/st_flex_green)

ST FLEX SECURE



Einbruch- und Vandalismus-Schutz bei dezenter Optik sind die Kernmerkmale der Schiebetür FLEX SECURE. Die Einbruchschutzklassen WK2/RC2 sind durch einen Prüfnachweis nach EN 1627 ff. belegt. In Kombination mit den Türtypen ST FLEX oder ST FLEX Green sind transparente, barrierefreie Eingangslösungen einfach realisierbar.

Einfach überzeugend:

- Zertifizierte Einbruchschutzklassen WK2/RC2
- Optisch ansprechende, schlanke Profilansichten
- Massive 4-Punktverriegelung an der Hauptschließkante
- Durchgängige Aushebelsicherung für Türflügel
- Unterflurführung für stabile Bodenverbindung
- Geprüfte Ausführungen mit oder ohne Seitenteil



Weitere Informationen finden Sie hier:
www.dormakaba.de/automatische-tuersysteme/st_flex_secure

Automatische Schiebetüren

TST FLEX/TST FLEX Green

Teleskopschiebetüren im Profilsystem FLEX bieten große Durchgangsweiten bei hoher Transparenz der Türelemente. Zusammen mit weiteren Türen aus der FLEX Familie lassen sich auch besonders anspruchsvolle Objektlösungen realisieren. Die energieeffiziente Ausführung TST FLEX Green verfügt über eine verbesserte thermische Trennung und sorgt in Verbindung mit ISO-Gläsern für eine hervorragende Wärmedämmung als Bauabschluss.

Einfach überzeugend:

- Teleskopmechanik schafft mehr Durchgang bei gleicher Anlagenbreite
- Schlankes Profilsystem FLEX für transparente Eingänge
- Nebenschließkante mit Sicherheitsgummiprofil
- Geeignet für ISO-Glas mit einer Stärke von 22 mm
- Gleiche Profilansichten wie bei Schiebetür ST FLEX



Weitere Informationen finden Sie hier:
www.dormakaba.de/automatische-tuersysteme/tst_flex



ST PURE

Automatische Schiebetür mit Ganzglas-Türflügeln (rahmenlos).

Einfach überzeugend:

- Ganzglas-Türflügel ohne Türprofile
- Speziell für Innenanwendungen
- Türflügelhalter mit dezenten Abmessungen
- Türbauarten mit und ohne Seitenteil/Oberlicht sind möglich



Weitere Informationen finden Sie hier:
www.dormakaba.de/automatische-tuersysteme/st_pure



ST MANET

Automatische Schiebetür mit Ganzglas-Türflügeln und Edelstahlhaltern (rahmenlos).

Einfach überzeugend:

- Hochwertige Edelstahl-Punkthalter für die Türflügel
- Türflügel ohne Türprofile für max. Transparenz
- Für den hochwertigen Innenausbau
- Türen mit und ohne Seitenteil/Oberlicht sind möglich



Weitere Informationen finden Sie hier:
www.dormakaba.de/automatische-tuersysteme/st_manet



Automatische Schiebetüren

SST FLEX



Aufschwenkbare Türflügel und Seitenteile können im Gefahrenfall sehr große Durchgangsweiten freigeben. Im Automatikbetrieb arbeitet die Schiebeschwenktür wie eine Standard-Schiebetür.

Einfach überzeugend:

- Schlankes Profil im System FLEX
- Der Automatikbetrieb entspricht dem herkömmlicher Schiebetüren
- Türflügel und Seitenteile können im Notfall manuell aufgeschwenkt werden
- Fluchtwegbreite entspricht annähernd der gesamten Türbreite
- Ermöglicht den Transport von sperrigen Gegenständen



Weitere Informationen finden Sie hier:
www.dormakaba.de/automatische-tuersysteme/sst_flex

FFT FLEX Green



Die faltflügeltür FFT FLEX Green ist besonders bei begrenztem seitlichen Bauraum geeignet. Sie ermöglicht Öffnungsweiten bis zu 2,4 m und Durchgangshöhen bis 2,5 m. Eine außergewöhnlich gute thermische Isolation, verbunden mit sehr leisem und dynamischem Laufverhalten, zeichnet diese Tür aus.

Einfach überzeugend:

- Große Öffnungsweiten
- Besonders schmale Profile
- Hohe Energieeffizienz
- UD-Wert-Berechnung
- Leises und dynamisches Laufverhalten
- Für Flucht- und Rettungswege
- Mit Umweltproduktdeklaration (EPD)



Weitere Informationen finden Sie hier:
www.dormakaba.de/automatische-tuersysteme/fft_flex_green

Schiebetürantriebe

ES PROLINE



ES PROLINE ist die neue Generation von Schiebetürantrieben. Ein modernes, langlebiges und energieeffizientes System für nahezu alle Anforderungen im Bereich der automatischen Schiebetüren. Durch die in der Verkleidung integrierte Sensorik erfüllt ES PROLINE auch die Anforderungen an Design für den Einsatz in modernen Gebäuden.

Einfach überzeugend:

- Türflügelgewichte bis 400 kg sind problemlos realisierbar
- Getestet und zertifiziert für 1,5 Mio. Lastwechsel (50 % höhere Lebensdauer)
- Besonders energieeffizient durch stromsparendes Netzteil
- Integriertes Kommunikationsmodul ermöglicht das Auslesen von Zustandsmeldungen und Steuerung per Smartphone
- Für den Einsatz in Flucht- und Rettungswesen zugelassen
- Für nahezu alle dormakaba Profilsysteme einsetzbar



Weitere Informationen finden Sie hier:
www.dormakaba.de/automatischetuersysteme/es-proline

ES 200



Modularer Schiebetürantrieb mit verschiedenen Antriebshöhen. Zusatzmodule und Optionen ermöglichen maßgeschneiderte Lösungen für automatische Schiebetüren. Die Prüfung gemäß DIN 18650/EN 16005 gewährleistet Sicherheit auf hohem Niveau.

Einfach überzeugend:

- Antriebshöhen von 100 mm, 150 mm, 200 mm möglich
- Fluchtweg Antrieb ES 200 2D
- Parametrierung direkt an der Steuerung oder per Handterminal
- Sonderfunktionsmodule für spezielle Anforderungen
- Einheitliche Grundmechanik bei allen Typen
- Geräuschgedämmtes, austauschbares Laufprofil
- Optional auch als Antrieb für Teleskopschiebetüren für Standard- und Fluchtweg Anwendungen erhältlich



Weitere Informationen finden Sie hier:
www.dormakaba.de/automatische-tuersysteme/es_200
www.dormakaba.de/automatische-tuersysteme/es_210

Schiebetürantriebe

ES 400



Schiebetürantrieb für den Krankenhaus-Klinikbereich oder bei Inwand-Montage, einflügelig (ES 410) und zweiflügelig (ES 420).

Einfach überzeugend:

- Seitlich aufgesteckte Antriebseinheit, wahlweise rechts oder links
- Geprüft nach DIN 18650/EN 16005
- Schleusenbetrieb mit bis zu drei Antrieben möglich
- Selbstlernend. Parametrierung optional über PC
- Push-&-Go-Betrieb



Weitere Informationen finden Sie hier:
www.dormakaba.de/automatischetuersysteme/es400

CS 80 MAGNEO



Automatischer Schiebetürantrieb für ein- und zweiflügelige Innentüren.

Einfach überzeugend:

- Abmessungen: 62/75 mm Höhe, 60 mm Tiefe
- Max. Flügelgewicht 80 kg
- Einfache Montage und Inbetriebnahme
- Geprüft nach DIN 18650/EN 16005
- Höchster barrierefreier Begehkomfort
- Einstellbare Geschwindigkeiten und Offenhaltezeiten



Weitere Informationen finden Sie hier:
www.dormakaba.de/automatische-tuersysteme/cs-80_magneo

Automatische Bogenschiebetür

BST/FBST



Mit dormakaba Bogenschiebetüranlagen lassen sich Eingangsbereiche interessant und individuell gestalten: gewölbte Halbkreise, Vollkreise, Ovale, Doppelsegmente – vieles ist machbar. Mit max. Flügelgewichten von je 130 kg bei der Variante BST oder max. 110 kg bei der Flucht- und Rettungswegvariante FBST können Durchgangsbreiten von 1.000 bis 2.500 mm umgesetzt werden. Die Bogenschiebetüren bieten durch ihre Ausführungsvielfalt und die hohe Variabilität eine Fülle von Gestaltungsmöglichkeiten.

Einfach überzeugend:

- Vielseitig einsetzbar
- Hoher Begehkomfort
- Große Auswahl an modularen Komponenten und Betriebsarten
- Einstellbare Geschwindigkeiten
- Optional mit Flucht- und Rettungsweg (FBST)
- Nach DIN 18650/EN 16005 baumustergeprüft und zertifiziert



Weitere Informationen finden Sie hier:
www.dormakaba.de/automatische-tuersysteme/bst/fbst

Karusselltüren

Karusselltüren bewirken durch ihre geschlossene Bauform eine größtmögliche Energieeinsparung beim Betreten und Verlassen eines Gebäudes. Ohne Zugluft, die sonst mit sich öffnenden Türen einhergeht, kann der Innenbereich nahe der Karusselltür optimal für den Empfang oder Sitzgruppen dienen. Durch die gleichzeitig mögliche Passage von innen und außen erreicht man die optimale Personenfrequenz.

Einfach überzeugend:

- Große Auswahl an modularen Komponenten und Betriebsarten
- Zwei- bis vierflügelige Varianten
- Mit oder ohne Nachtabschluss bei unterschiedlichsten Verriegelungsmöglichkeiten
- Manuell, mit Positionierautomatik versehen
- Servounterstützte oder automatische Karusselltüren



Karusselltüren

im Überblick



	KTV 3/KTV 4	KTV ATRIUM FLEX	KTC 2
Typ	Standard-Karusselltür	Ganzglas-Karusselltür	Großraum-Karusselltür
Durchmesser (mm)	2.000–3.800	2.000-3.000	3.000-5.400
Personenfrequenz/Minute²⁾	22-46	22-39	28–58
Betriebsarten			
Manuell	●	●	
Positionierautomatik	●	●	
Servobetrieb	●	●	
Automatik	●	●	●
Flügelanzahl	3 und 4	3 und 4	2
Mit integrierter Schiebetür			●
Widerstandsklasse			
Fluchtwegeignung ³⁾	○		
Glasdecke		●	
Vitrine			○
Personenvereinzelung			
Beschuss- und einbruchshemmend			

● Standard ○ Optional

1) je nach Flügelanzahl

2) je nach Durchmesser und Flügelanzahl

3) je nach lokal geltenden Anforderungen



KTC 3/KTC 4		Geryon RDR	Geryon SRD
Großraum-Karusselltür		Individual-Karusselltür	Sicherheits-Karusselltür
3.600, 4.200, 4.800, 5.400, 6.000/6.200 ¹⁾		2.100–3.700	1.400-3.600
31–73		16–28	16-28
			●
			●
		●	●
●		●	●
3 und 4		3 und 4	3 und 4
		RC 2 und RC 3	RC 2 und RC 3
●			○
			○
○			○
			○
			○

Karusselltüren

KTV 3/KTV 4

Manuelle, kraftunterstützte oder vollautomatische drei- und vierflügelige Karusselltüren bis 3,8 m Durchmesser.

Einfach überzeugend:

- Planungssicherheit durch Aufrüstmöglichkeiten des Antriebssystems
- Direktantrieb ermöglicht hohe Laufruhe und Positionierungsgenauigkeit
- Vielseitige Ausstattungsmöglichkeiten
- Twin-Brush-System für besonders geringen Luftaustausch und reduzierte Wärmeverluste
- Drei- und vierflügelige Ausführungen
- Nach DIN 18650/EN 16005 baumustergeprüft und zertifiziert
- Nachtabschluss mit RC2
- Umweltproduktdeklaration (EPD) verfügbar



Weitere Informationen finden Sie hier:
www.dormakaba.de/automatische-tuersysteme/ktv-3_ktv-4



KTV ATRIUM FLEX

Ganzglas-Karusselltüren mit drei und vier Türflügeln, mit Glasdecke, Direktantrieb in der Decke.

Einfach überzeugend:

- Unsichtbare Antriebs- und Steuerungstechnik
- Betriebsarten: manuell, Servomatik, Positionierautomatik
- Nach DIN 18650/EN 16005 baumustergeprüft und zertifiziert



Weitere Informationen finden Sie hier:
www.dormakaba.de/automatische-tuersysteme/ktv_atrium



KTC 2

Zweiflügelige Großraum-Karusselltüren mit integrierter automatischer ST FLEX Schiebetür.

Einfach überzeugend:

- Hoher Begehkomfort
- Einstellbare Geschwindigkeiten
- Größtmögliche Flexibilität durch wahlweisen Betrieb als Karusselltür oder Schiebetür
- Integrierter Nachtabschluss
- Integrierte automatische Schiebetür dormakaba Antriebssystem
- Nach DIN 18650/EN 16005 baumustergeprüft und zertifiziert
- Umweltproduktdeklaration (EPD) verfügbar



Weitere Informationen finden Sie hier:
www.dormakaba.de/automatische-tuersysteme/ktc-2



KTC 3/KTC 4

Automatische drei- und vierflügelige Großraum-Karusselltüren bis 6,2 m Durchmesser.

Einfach überzeugend:

- Hoher Personendurchsatz
- Einstellbare Geschwindigkeiten
- Drei- und vierflügelige Ausführungen mit/ohne Vitrine
- Nach DIN 18650/EN 16005 baumustergeprüft und zertifiziert
- Umweltproduktdeklaration (EPD) verfügbar



Weitere Informationen finden Sie hier:
www.dormakaba.de/automatische-tuersysteme/ktc-3_ktc-4



Karusselltüren mit erhöhter Sicherheitsausstattung

Geryon RDR-E01

Drei- und vierflügelige Karusselltüren mit besonders flexiblen Ausstattungsmöglichkeiten zur Realisierung spezifischer Kundenanforderungen.

Einfach überzeugend:

- Mit Glasfüllung VSG 8, alternativ metallverkleidet
- Option: Taster für behindertengerechte Benutzung
- Modelle in Widerstandsklasse RC2
- Schutzsensorik nach EN 16005 sind möglich



Weitere Informationen finden Sie hier:
www.dormakaba.de/automatische-tuersysteme/talos_rdr



Geryon RDR-C01

Vielseitige Standardanlage mit optionaler Einbruchhemmung bis RC3 und erweiterten Optionen.

Einfach überzeugend:

- Erweiterter Optionenbereich gegenüber RDR-E01
- Mit Glasfüllung VSG 8, alternativ metallverkleidet
- Transparente Ganzglas-Anlagen mit filigranen Profilen
- Option: Behindertentaster für behindertengerechte Benutzung
- Modelle in Widerstandsklassen RC2 und RC3
- Schutzsensorik nach EN 16005



Weitere Informationen finden Sie hier:
www.dormakaba.de/automatische-tuersysteme/talos_rdr



Geryon RDR-C03

Sicherheit und Komfort für Benutzer durch automatischen Loslauf und Fluchtwegfunktion schon in der Standardausführung.

Einfach überzeugend:

- Einscheibensicherheitsglas (ESG), inklusive Break-out-Symbolen zum Aufkleben auf die Türflügel
- Zwei Stangenschlösser zum Verriegeln des Türflügelkreuzes oben und unten



Weitere Informationen finden Sie hier:
www.dormakaba.de/automatische-tuersysteme/talos_rdr



Geryon RDR-S01

Mit Glasdecke aus zwei VSG-Segmenten.

Einfach überzeugend:

- Transparente Ganzglas-Anlagen mit filigranen Profilen
- Riegelschloss, vorgefertigt für bauseitigen Profilzylinder



Weitere Informationen finden Sie hier:
www.dormakaba.de/automatische-tuersysteme/talos_rdr



Sicherheits-Karusselltüren



Zur Geryon-Produktfamilie gehören Sicherheits-Karusselltüren und Sicherheits-Drehkreuze. Sicherheits-Karusselltüren sind sowohl für den Innenbereich als auch für den Eingang geeignet.

Einfach überzeugend:

- Kein Einsperren von Personen dank Grenzpunktverriegelung
- Schutzsensorik nach EN 16005
- Standard mit IR-Sensorik
- Modelle in Widerstandsklassen RC2 und RC3
- Ganzglas-Anlagen mit Antrieb im Boden
- Option mit Waageneinbau, Gewichtsgrenzen oder Ist-Gewicht
- Option mit Nachtverschluss
- Option mit optischer Vereinzelnung durch SRD Vision



Geryon SRD-E01

Die Anlage kann optional in Widerstandsklasse RC2 geliefert werden.

Einfach überzeugend:

- Mit Glasfüllung, alternativ metallverkleidet
- Starres Türflügelkreuz T40, optional abklappbares Türflügelkreuz T56
- Vereinzelniveau durch verschiedene Sensortechnologien kundenspezifisch anpassbar



Geryon SRD-C01

Die Sicherheits-Karusselltür Geryon SRD-C01 ist standardmäßig mit Metall verkleidet, kann aber auch mit Glasverkleidung ausgeliefert werden. RC3 ist als Option wählbar. Optional durchschusshemmende Ausführung.

Einfach überzeugend:

- Sichtflächen aus Edelstahl
- Optional verglast
- Optionale Gewichtsüberwachung oder Kontaktmatte



Sicherheits-Karusselltüren

Geryon SRD-S01



Die Sicherheits-Karusselltür Geryon SRD-S01 ist eine Ganzglas-Anlage und optional in Widerstandsklasse RC2 erhältlich. Sie eignet sich besonders für repräsentative Umgebungen.

Einfach überzeugend:

- Mit Glasfüllung
- Ganzglas-Anlage, keine Metallverkleidung
- Mit Glasfüllung und Filigranprofilen
- Glasdecke VSG
- T25 ohne Mittelsäule oder -profil, Verglasung aus ESG
- Ein-Zonen-Kontaktmatte/-n überwacht/überwachen das Sperrsegment/die Sperrsegmente, Steuerung unterflur eingebaut



Geryon STS-S02



Sicherheits-Drehkreuz für einen kontrollierten Zugang.

Einfach überzeugend:

- Kein Einsperren von Personen dank Grenzpunktverriegelung
- Mit Glasfüllung VSG 8
- Aluminiumblech oben staubdicht
- Steuerung in Anlage integriert
- Zwei Wartungsklappen im unteren Deckenblech
- Sperrelement aus Leichtmetall-Rechteckprofilen
- Holme optional als Edelstahlbügel oder Acrylglas-Elemente



Weitere Informationen finden Sie hier:
www.dormakaba.de/automatische-tuersysteme/geryon

Personenschleusen

im Überblick



Standardanlagen	PIL-S01	PIL-C01	PIL-M01
Aufbau			
Außendurchmesser (mm)	1.020, 1.120, 1.220, 1.320, 1.420, 1.520, 1.620	1.020, 1.220	
Außenmaß			kombinationsabhängig
Oberteil Länge (mm)			800–2.000
Durchgangsbreite (mm)	520, 580, 650, 710, 780, 840, 910	550, 680	800–1.200
Gesamthöhe (mm)	2.300	2.400	2.330
Durchgangshöhe (mm)	2.100	2.100	2.100
Korpusoberteil (mm)	200	300	230
Korpus			
Seitenteile mit Glasfüllung, alternativ metallverkleidet	●		
Seitenteile mit Stahlunterkonstruktion metallverkleidet		●	
Oberteil mit staubdichter Abdeckung und Deckenblech beinhaltet Steuerungs- und Überwachungselemente			●
Widerstandsklasse			
mit RC 2	○		○
RC 3 oder RC 4			○
mit WK 2 oder WK 3		○	
Innenraum			
Inklusive schwarzem Gummibelag	●		
Inklusive Beleuchtung		●	
Mit Flächenlichttaster als Weiterschaltelement			●
Außentür/Innentür			
Drehflügel, Faltsflügel, Schiebetür, Brandschutztür oder bauseits			○
Schiebetüren			
Aus Leichtmetallprofilen mit gebogenem Glas, außen profileben	●		
Aus Leichtmetallprofilen mit gebogenem Glas, außen profileben. Ausführung entsprechend der gewählten Widerstandsklasse		●	

● Standard ○ Optional



Die elektronisch überwachten Sicherheits-Schleusen Orthos erfüllen höchste Sicherheitsanforderungen und bieten optimale Absicherung für die sensiblen Bereiche eines Gebäudes.

Zur Orthos-Produktfamilie gehören alle Formen von Personenschleusen, ob rund oder eckig, für den Einzeldurchtritt und Schleusen mit mehreren Türsystemen hintereinander, die nur in eine Richtung zu passieren sind

Einfach überzeugend:

- Hohe Sicherheit durch Kontaktmatten
- Zusätzliche Sicherheit durch Waageneinbau, Gewichtsgrenze oder Ist-Gewicht
- Widerstandsklassen RC2, RC3 und bis zu RC4 bei kubischen Schleusen
- Befreiungsschalter PMA innerhalb der Schleuse öffnet Außentür
- Optionale Flügel- und Faltschleusentüren und automatische Verriegelung
- Optionale Brandschutztür
- Optionale Fluchtwegfunktion
- Optionale Durchschuss- und Einbruchhemmung
- Elegante Glasanlagen
- Ruhiger, geräuscharmer Lauf

Personenschleusen

Orthos PIL-S01

Vielseitige runde Personenschleuse.

Einfach überzeugend:

- Mit Glasfüllung, alternativ metallverkleidet
- Innenraum mit Flächenlichttaster als Weiterschaltelement
- Inklusive Ein-Zonen-Kontaktmatte mit schwarzem Gummibelag
- Lichtvorhang für berührungslose Absicherung



Weitere Informationen finden Sie hier:
www.dormakaba.de/automatische-tuersysteme/orthos



Orthos PIL-C01

Vielseitige runde Personenschleuse,
inklusive LED Beleuchtung.

Einfach überzeugend:

- Mit Stahlunterkonstruktion, metallverkleidet
- Aus Leichtmetallprofilen mit gebogenem Glas,
außen profileben
- Mitfahrende Sicherheitsleisten an den
Hauptschließkanten



Weitere Informationen finden Sie hier:
www.dormakaba.de/automatische-tuersysteme/orthos



Personenschleusen

Orthos PIL-M01



Vielseitige kubische Personenschleuse.

Einfach überzeugend:

- Korpusoberteil mit staubdichter Abdeckung und Deckenblech inklusive Steuerungs- und Überwachungselementen
- Option (Innen- und Außentür): Drehflügel-, Faltflügel-, Schiebetür oder Brandschutztür
- Innenraum mit Flächenlichttaster als Weiterschaltetelement
- CAN-Bus-Steuerung ETS 21 in der Anlage integriert
- Installation der Seitenwände auf Fertigfußboden



Weitere Informationen finden Sie hier:
www.dormakaba.de/automatische-tuersysteme/orthos

Orthos PIL-M02

Gewährleistet einen sicheren Durchgang bei hohem Personenaufkommen in eine Richtung. Die Tür erfasst und hemmt Durchgangsversuche in die unerlaubte Richtung.

Einfach überzeugend:

- Erkennung durchgeworfener Gegenstände (optional)
- Hoher Modularitätsgrad
- Kein Zugang von oben erforderlich: Steuerungen in Seitenwand eingebaut
- Sensorik unabhängig vom Umgebungslicht
- Offene Deckenkonstruktion (einfache Integration in bestehende Rauchmelde- und Sprinkleranlagen)



Weitere Informationen finden Sie hier:
www.dormakaba.de/automatische-tuersysteme/orthos



Drehsperrren



Halbhohe Drehsperrren übernehmen zur Entlastung des Empfangspersonals die Zugangskontrolle in Eingängen zu Büro- oder Verwaltungsgebäuden, Industrieanlagen, Banken, Behörden und vielen Sport- und Freizeiteinrichtungen. Sie sind schnell, zuverlässig und einfach zu bedienen.

Einfach überzeugend:

- Abklappbare Holme und automatisches Wiedereinrichten
- Modulare Einzel- und Mehrfachaufstellung
- Komfortable Passage dank Servopositionsantrieb
- Minimaler Energieverbrauch durch Niedrigenergieantrieb
- Sichere Passage durch Niedrigenergieantrieb
- Geeignet für die Aufstellung im Freien
- Mit Zusatzausrüstung geeignet für die Aufstellung in Flucht- und Rettungswegen
- Barrierefreie Lösungen in Verbindung mit automatischen Schwenktüren in passendem Design
- Bewegung motorisch; Servopositionsantrieb/ zwei Richtungen elektrisch gesteuert



Weitere Informationen finden Sie hier:
www.dormakaba.de/automatische-tuersysteme/kerberos



Kerberos TPB-L06

Drei-Arm-Doppel-Drehsperre mit Gehäuse und Standfüßen in einer Einheit.



Kerberos TPB-E01

Drei-Arm-Drehsperre mit Gehäuse und Standfüßen in einer Einheit.



Kerberos TPB-L07

Drei-Arm-Drehsperre mit Gehäuse und Standfuß in einer Einheit.



Kerberos TPB-S03

Drei-Arm-Drehsperre mit Gehäuse, Standfüßen und Flanschplatte.



Kerberos TPB-M04

Drei-Arm-Drehsperre mit integriertem Bezahlautomaten und optionalem Bondrucker.

Halbhohe Drehkreuze



Die halbhohe Charon-Drehkreuze eignen sich mit einer Vielzahl an Designvarianten für eine anspruchsvolle Raumgestaltung. In repräsentativen Eingangsbereichen, VIP-Räumen oder beim Zugang zur Vorstandsetage steuern diese stilvollen Drehkreuze in Verbindung mit Schwenktüren Besucher- und Mitarbeiterströme. Alle Anlagen sind kombinierbar mit Zeiterfassungssystemen und Ausweislesern – auch mit berührungslosen und biometrischen Systemen.

Einfach überzeugend:

- Ruhiger, geräuscharmer Lauf
- Bewegung erfolgt motorisch: Servopositionsantrieb in zwei Richtungen, elektrisch gesteuert
- Bewegung erfolgt motorisch
- Geringer Stromverbrauch
- Elegantes, transparentes Design
- Platzsparend auch bei Mehrfachaufstellung
- Komfortable Passage dank Servopositionsantrieb
- Barrierefreie Lösungen mit automatischen Schwenktüren in korrespondierendem Design
- Schwenktüren geeignet für die Aufstellung in Flucht- und Rettungswegen
- Gestaltungsvielfalt der Glasflügel, Leitelemente und Griffstangen
- Auf Wunsch ist die Höhe anpassbar bis 1.200 mm



Weitere Informationen finden Sie hier:
www.dormakaba.de/automatische-tuersysteme/charon-hts

**Charon HTS-E01**

Drehkreuz mit drei bügelförmigen Sperrelementen aus Edelstahlrohr.

**Charon HTS-E03**

Drehkreuz mit drei hohen Glaselementen und Edelstahl-Griffstangen.

**Charon HTS-M01**

Drehkreuz mit Schwenktür mit hohen Glaselementen und Edelstahl-Griffstangen. Drehkreuz mit 180° Drehtakt zur Personenvereinzlung sowie zur Transportöffnung, sobald Drehkreuz und Schwenktür gemeinsam um 90° geöffnet werden.

**Charon HTS-L01**

Drehkreuz mit je drei stabförmigen Sperrholmen aus Edelstahl, Sperrelement aus Edelstahlblech mit Pfosten zur Absicherung gegen eine unberechtigte Passage im Sperrsegment.

**Charon HTS-L02**

Doppel-Drehkreuz mit je drei stabförmigen Sperrholmen, je drei Stück aus Edelstahl.

Drehkreuze



Vielseitigkeit

Die Produktfamilie Kentaur ist modular aufgebaut. Zwei-, drei- und vierflügelige Anlagen mit Holmen oder Bügeln sind miteinander kombinierbar. Ebenso stehen Varianten mit Fahrradtür, integrierter Tür, Fluchtwegfunktion oder in Widerstandsklasse RC2 zur Verfügung. Die Dächer passen auf alle Einfach-, Mehrfach- oder auf die platzsparenden Doppelanlagen.

Einfach überzeugend:

- Kein Einsperren von Personen dank Grenzpunktverriegelung
- Versionen mit integrierter Fahrradtür, Drehflügeltür für einen barrierefreien Zugang oder für Materialtransport
- Drehkreuzsäule und Holme aus robustem Edelstahl
- Drehgeschwindigkeit passt sich den Personen an
- Niedrigenergieantrieb
- Verhalten bei Netzausfall frei wählbar
- Einsatz in Gegenden mit aggressiven Umwelteinflüssen möglich
- Integrierter, parametrierbarer Zufallsgenerator
- Zweitidentifikation für zusätzliche Sicherheit möglich
- Abstände an den Scherkanten sind so dimensioniert, dass kein Verletzungsrisiko besteht
- Geeignet für max. Schneelast von $4,28 \text{ kN/m}^2$ = Schneelastzone 3 nach DIN EN 1991-1-3
- Geeignet für max. Windlast von 108 km/h = Windlastzone 4 nach DIN EN 1991-1-4



Weitere Informationen finden Sie hier:
www.dormakaba.de/automatische-tuersysteme/kentaur



Kentaur FTS-E01

Drehkreuz-Vereinzelungssegmente: 180°, mit jeweils stabförmigen Sperrholmen aus Edelstahl, glänzend.



Kentaur FTS-L04

Drehkreuz-Vereinzelungssegmente: 90°, mit jeweils stabförmigen Sperrholmen aus Edelstahl, glänzend.



Kentaur FTS-E02

Drehkreuz-Vereinzelungssegmente: 120°, mit jeweils stabförmigen Sperrholmen aus Edelstahl, glänzend.

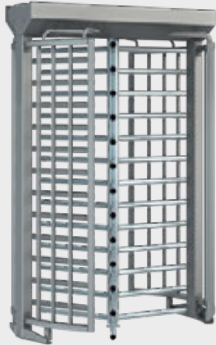

Kentaur FTS-E04

Drehkreuz-Vereinzelungssegmente, Widerstandsklasse RC2: 120°, mit stabförmigen Sperrholmen aus Edelstahl, glänzend, mit gebogenen Sperrbügeln aus Stahl.

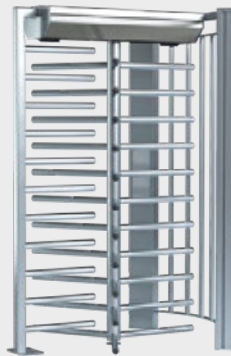

Kentaur FTS-E05

Drehkreuz-Vereinzelungssegmente: 120°, mit jeweils stabförmigen Sperrholmen aus Stahl, feuerverzinkt.

Drehkreuze





Kentaur FTS-E06

Doppel-Drehkreuz-Vereinzelungssegmente: 120°, mit jeweils stabförmigen Sperrholmen aus Edelstahl, glänzend. Geringer Platzbedarf durch ineinandergreifende Türflügelkreuze.



Kentaur FTS-M01

Drehkreuz-Vereinzelungssegmente: 120°, mit stabförmigen Sperrholmen aus Edelstahl, glänzend. Halbhoch, aus gebogenem Edelstahlrohr mit Blechfüllung, automatische Fahrradtür.



Kentaur FTS-M05

Drehkreuz-Vereinzelungssegmente: 180°, mit stabförmigen Sperrholmen aus Edelstahl, glänzend. Integrierte Drehflügel mit stabförmigen Sperrholmen und umlaufendem Rahmen. Mit Füllstäben aus Stahl und Übersteigschutz. Die Anlage verfügt über eine Fluchtwegfunktion.



Kentaur FTS-L01

Doppel-Drehkreuz-Vereinzelungssegmente: 90°, mit stabförmigen Sperrholmen aus Edelstahl, im Mittelteil aus Stahl und an den Frontseiten edelstahlverkleidet, seidenmatt geschliffen, geringer Platzbedarf durch ineinandergreifende Türflügelkreuze.



Kentaur FGE-M01

Drehflügeltür als barrierefreie Personenpassage und als Materialtransport.

Sensorschleusen

Argus 40

Das kompakte Modell hat alles, was eine elegante Sensorschleuse braucht.

Einfach überzeugend:

- Mit einer Länge von nur 1.200 mm eignet sich die Schleuse auch für beengte Einbausituationen
- Sie überzeugt durch hochwertiges Material und funktionaler Grundausstattung
- Optional können Paneele in der Profilmitte den offenen Korpus schließen
- Eine komplette Sensorschleuse in puristischer Ästhetik



Weitere Informationen finden Sie hier:
www.dormakaba.de/automatische-tuersysteme/argus_40-60-80

Argus 60

Die Schleuse wird zum echten Highlight im Foyer. Die 1.650 mm lange Variante der Sensorschleuse bietet mehr Möglichkeiten als Argus 40.

Einfach überzeugend:

- Erhöhung des Sicherheitslevels
- Zusatz-Sensor durch senkrecht zur waagerechten Schutzsensorleiste verlaufende Leiste
- Lichtband am Handlauf
- Ambiente-Beleuchtung
- Hochtransparente Türflügel
- Optional können die Türflügel gegenüber der Standardvariante erhöht werden



Weitere Informationen finden Sie hier:
www.dormakaba.de/automatische-tuersysteme/argus_40-60-80

Argus 80

Ein konsequent hochwertiges Design: Die Schleuse wirkt besonders solide und edel, da der obere Teil mit den vertikalen Rahmenteilern vorn und hinten nahtlos in einem Stück gearbeitet ist – als Full Cast Layer. Das schimmernde Metall wirkt damit wie ein „endloser“ Handlauf. Das Full Cast Layer verlängert die Schleuse lediglich um 1 cm.

Einfach überzeugend:

- Umfangreiche Farbkombinationen
- Lauflicht
- Ambiente-Beleuchtung
- Möglichkeit der Individualisierung
- Hochtransparente Türflügel
- Optional können die Türflügel gegenüber der Standardvariante erhöht werden



Weitere Informationen finden Sie hier:
www.dormakaba.de/automatische-tuersysteme/argus_40-60-80



Argus V60

Mit einer Gehäusetiefe von nur 240 mm beweist sich Argus V60 als vollwertige Sensorschleuse auch bei begrenztem Platzangebot. Der Einbau der Lesereinheiten ist in gleicher Weise möglich wie bei den anderen Versionen der Argus Produktreihe.

Einfach überzeugend:

- Anspruchsvolles, elegantes Design
- Kompakte Bauweise für geringen Platzbedarf
- In vielen Material- und Farbkombinationen verfügbar
- Hohe Sicherheit und Nutzerakzeptanz



Weitere Informationen finden Sie hier:
www.dormakaba.de/automatische-tuersysteme/argus_40-60-80



Sensorschleusen

Argus Air Flughafenlösung



Die eGates Argus Air von dormakaba ermöglichen einen sicheren, reibungslosen und zuverlässigen Prozess für den Zutritt zu sicherheitsrelevanten Bereichen des Flughafens. Die Sensoren geben den Zugang nur für berechnigte Passagiere frei und ermöglichen somit eine zuverlässige Personenvereinzelnung und automatisierte Passagierabläufe unter Gewährleistung hoher Sicherheit.

Einfach überzeugend:

- Die umfassende Lösung für Zutrittskontrolle im Bereich der Gates, Boarding und Lounges
- Schneller Passagierfluss in den Durchgangsbereichen ohne Wartezeiten
- Kontrollierter Zutritt für berechnigte Passagiere
- Entlastung des Sicherheitspersonals, das sich anderen Aufgaben widmen kann
- Einfache Integration in die bestehende Infrastruktur von Flughäfen
- Maximale Sicherheit dank optionaler Integration moderner Biometricsysteme
- Niedrige Fehlererkennungsrate trotz unterschiedlicher Größe und Form von Handgepäckstücken



Weitere Informationen finden Sie hier:
www.dormakaba.de/automatischetuersysteme/sensorschleusen

Argus HSB-M03 Bordkartenkontrolle und Self-Boarding



Halbhohe Sensorschleuse, ausgeführt als E-Gate für Bordkartenkontrolle und das Self-Boarding. Unterstützt das Flughafen- bzw. Bodenpersonal dabei, einen kontrollierten Zutritt zum Sicherheitsbereich zu gewährleisten sowie den Boarding-Prozess flüssig und gleichmäßig zu halten.

Einfach überzeugend:

- Integrierter Bordkartenleser und integriertes Display für Passagierinformationen
- System erkennt Bordkartenmissbrauch (z. B. bei doppelter Nutzung)
- Die Anlage kann Warteschlangen reduzieren und den Service verbessern, indem die Passagiere durch die automatischen Gates gehen können und das Bodenpersonal sich um die Passagiere kümmern kann, die Hilfe brauchen
- Kompatibel mit sämtlichen biometrischen Systemen
- Ideal für Flughäfen



Weitere Informationen finden Sie hier:
www.dormakaba.de/automatische-tuersysteme/argus-hsb-m03



Schwenktüren



Die Schwenktüren lehnen sich im Design an die halbhohe Zugangsanlagen von dormakaba an. Sie ergänzen die Zugangsanlagen ideal, sodass diese für Materialtransporte oder als barrierefreier Zugang geeignet sind. Alle automatischen Schwenktüren können an Zutrittskontrollsysteme angebunden werden.

Einfach überzeugend:

- Anpassungsfähiges Design
- Transparente und filigrane Elemente aus Edelstahl und Glas
- Ideale Ergänzung für Drehsperren, halbhohe Drehkreuze, Sensorschleusen sowie für Warentransporte und barrierefreien Zutritt
- Komfortable Passage dank Servoantrieb
- Ruhiger, geräuschloser Lauf
- Anlage öffnet auch unter Last
- Anlage verriegelt in jeder Position
- Trennung von Antriebs- und Verriegelungskräften
- Geringer Energieverbrauch
- Geeignet für den Einsatz in Flucht- und Rettungswegen
- Einfache Montage auf Fertigfußboden



Weitere Informationen finden Sie hier:
www.dormakaba.de/automatische-tuersysteme/kerberos



Charon HSD-E01

Halbhohe Schwenktür mit rechteckigem Sperrelement



Charon HSD-E03

Halbhohe Schwenktür mit Glaselement, ESG, 10 mm Oberkante, Flügel 900 mm



Charon HSD-E06

Halbhohe Schwenktür mit Glaselement, ESG, 10 mm Oberkante, Flügel bis max. 1.800 mm

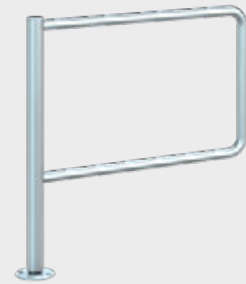

Charon HSD-L01

Manuelle halbhohe Schwenktür mit rechteckigem Sperrelement



Charon HSD-L06

Halbhohe Schwenktür mit transparentem Polycarbonat; Wandmontage



Charon HSD-L07

Manuelle halbhohe Schwenktür mit rechteckigem Sperrelement inklusive Türschließer und Aufhebelschutz für Öffnerfalle



Charon HSD-L08

Manuelle halbhohe Schwenktür mit Fluchwegfunktion und Sperrelement mit Durchgangsöffnung für Kinder

Personenleitbügel

PGB

Einfach überzeugend:

- Mit oder ohne Glasfüllung möglich
- Einfache Montage auf Fertigfußboden
- Für Außenaufstellung geeignet
- Aus Edelstahl AISI 304, seidenmatt
- Optional mit Knieleiste bzw. Knieleiste mit Glasfüllung ESG



Weitere Informationen finden Sie hier:
www.dormakaba.de/automatische-tuersysteme/personenleitbuegel



Leserstandsäulen

CRP

Einfach überzeugend:

- Vorbereitet für bauseitigen Einbau einer Legic-Antenne LA-PP und Steuerung dormakaba AM
- Anpassung an unterschiedliche Lesersysteme möglich
- Präsenzerkennung für nicht lesbare Karten
- Einfache Montage auf Fertigfußboden
- Wetterschutzhaube für Außenaufstellung (CRP-M02, CRP-M03)
- Aus Edelstahl AISI 304



Weitere Informationen finden Sie hier:
www.dormakaba.de/automatische-tuersysteme/leserstandsaeulen

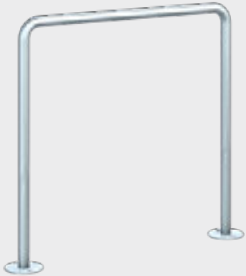

PGB-E01
Personenleitbügel

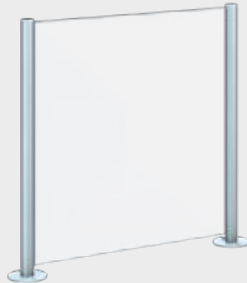

PGB-S01
Personenleitbügel als variables Ganzglas-
Absperrsystem mit zwei Endpfosten



CRP-E01
Leserstandsäule mit Alu-Distanzstück,
80 mm x 35 mm, in RAL 9006, mit Kabel-
bohrung für bauseitige Leserplatte (Auf-
putzmontage)



CRP-E03
Standsäule mit abnehmbarer Revisions-
öffnung zum Einbau von bauseitigen
Komponenten, max. Einbaumaße
170 mm x 140 mm x 150 mm (H x B x T)



CRP-C01
Leserstandsäule mit abgeschrägtem
Kopf (30°). Einbauten sind im Einzelfall
zu prüfen



CRP-M01
Leserstandsäule für die Kontrolle und
Rücknahme von Ausweisen samt Schutz-
hülle und Cliphalter. Integrierte Karten-
rückgabeschale, Signalanlage und ab-
schließbarer Sammelbehälter



CRP-M02
Leserstandsäule für die Kontrolle und
Rücknahme von Ausweisen samt Schutz-
hülle und Cliphalter. Integrierte Karten-
rückgabeschale, Signalanlage und ab-
schließbarer Sammelbehälter



CRP-M03
Leserstandsäule für die Kontrolle
und Rücknahme von Ausweisen samt
Schutzhülle und Cliphalter. Integrierte
Kartenrückgabeschale, Signalanlage
und abschließbarer Sammelbehälter.
In Pkw- und Lkw-Höhe

Systemkomponenten und Zubehör für automatische Türsysteme

Taster und Schalter

Mechanische Impulsgeber

Einfach überzeugend:

- Manueller Impuls zum Öffnen einer Tür
- Großflächentaster ermöglichen auch die Impulsgabe mit dem Ellbogen
- Edeltastertaster eignen sich bei besonderen Hygieneanforderungen



Programmschalter

Programmschalter

Einfach überzeugend:

- Steuern bis zu fünf verschiedene Funktionen der Automatiktür: Aus, Automatik, Ausgang (Ladenschluss), Teiloffen (Winteröffnung), Dauer-Auf
- Die Betätigung kann mechanisch durch einen Drehknopf oder Schlüssel erfolgen oder elektronisch durch Drucktaster



LED Sensortaster

Impulsgeber, elektronisch, mit optischer Rückmeldung

Einfach überzeugend:

- Kraftlose Bedienung durch Berührung der Oberfläche
- Optische Rückmeldung
- Glasausführung für den Einsatz in Hygienebereichen
- Wasserdicht und schlagfest



Weitere Informationen finden Sie hier:
www.dormakaba.de/automatische-tuersysteme/led-sensortaster

Radarbewegungsmelder

Impulsgeber zum berührungslosen Öffnen

Einfach überzeugend:

- Impulsgebung erfolgt berührungslos und unbewusst
- Schaffung von barrierefreien Zugängen



Absicherungsvorhang

Berührungslose Absicherung der Türflügelbewegung von automatischen Schiebe- und Sondertüren

Einfach überzeugend:

- Überwacht die Öffnungsfahrt. Sollte sich eine Person im Erfassungsbereich aufhalten, wird die Öffnungsfahrt gestoppt
- Unsichtbarer Infrarot-Lichtvorhang
- Auswertung der Reflexionen
- Automatisches Erlernen von Umgebungsbedingungen



Kombinationssensor (Absicherung und Radar-Impulsgebung)

Kombinationsgerät für die Impulsgebung durch einen Radarbewegungsmelder und die Absicherung der Türflügelbewegung. Besonders geeignet für automatische Schiebe- und Sondertüren

Einfach überzeugend:

- Sicherung gegen unbefugte Benutzung über einen Zahlencode oder durch einen zusätzlichen Schlüsseltaster (elektronische Varianten)
- Zusätzliche Fehleranzeige der Programmschalter für Schiebetüren in Flucht- und Rettungswegen

Laserscanner und Infrarotsensorleisten

Sicherheitssensoren

Einfach überzeugend:

- Absicherung des Durchgangsbereichs
- Absicherung der Hauptschließkante
- Schutz der Nebenschließkante (Restrisiko beachten)
- Für automatische Drehtüren nach DIN 18650/EN 16005





Elektronische Zugangs- lösungen

Flucht- und Rettungswege, Zutrittsrechte, Arbeitszeiten, Aufenthalt und Check-out zu managen ist heute einfacher denn je – dank dem reibungslosen Zusammenspiel von digitalen Komponenten mit intelligenten Zutrittsmanagementlösungen.

Elektronische Zugangslösungen

Wissen, was im Betriebsalltag passiert: wer, was, wo, wann.

Aufenthalt und Check-out, Zutrittskontrolle und Zeiterfassung, deren Übersicht und Auswertung brauchen ein smartes Gesamtkonzept. Mit integrierter Elektronik und digitaler Netzwerkanbindung bekommen kleine und große Unternehmen sowie private Haushalte neue Möglichkeiten. Zeitgenaues Management der Zutrittsberechtigungen von der Tiefgarage bis zur obersten Etage ist in jedem Detail übersichtlich und sicher. Neben individueller Zutrittskontrolle sorgen unsere Flucht- und Rettungswegsysteme für zusätzliche Gebäudesicherheit durch Schutz von Menschenleben einerseits sowie Sichern von Eigentum andererseits.

Elektronische Zutritts- und Zeiterfassungssysteme



Elektronische Zylinder

Moderne standalone-betriebene Zylinder lassen sich im Handumdrehen umprogrammieren.



Elektronische Türbeschläge und Türschlösser

Schlüsselloser Zugang mit RFID-Ausweis oder Smartphone-App. Integriertes Türbeschlagdesign.



Zutrittsleser und Peripherie

Effiziente Leser und Zutrittsmanager an jedem Zutrittspunkt im Innen- und Außenbereich.



Zutrittsmedien und Ausweise

Zutritt digital erwirken mit smart key, Zutrittskarte, Transponder oder Smartphone-App.



Zutrittskontrolle für Großunternehmen

Genau konfigurierbare Module für eine effiziente Organisation und mehr Sicherheit.



Zutrittskontrolle für SAP-Systeme

Zutrittsmanagement und Zeiterfassung für optimierte Prozesse dank dormakaba und SAP.



Zutrittskontrolle für kleine und mittlere Unternehmen

Umfassendes Zutrittsmanagement, wirtschaftlich für jede Betriebsgröße.

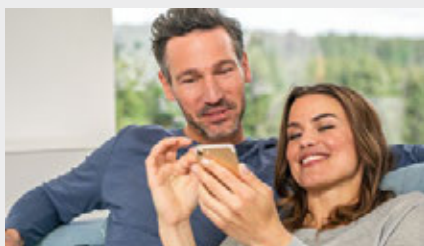

Zutrittskontrolle für Kleinunternehmen und Wohnhäuser

Per Smartphone und funktionaler App alle Zutrittsrechte steuern.



Zeiterfassung

Intuitive Bedienelemente für Zeiterfassung, Zutrittskontrolle und Mitarbeiterkommunikation.



Betriebsdatenerfassung

Intelligentes Management von Maschinenbelegung, Bestands-, Qualitäts- und Instandhaltungsdaten.



Lösungen für ERP-Systeme

Einfache Einbindung, Erfassung und Auswertung der dormakaba Terminals in Ihr ERP-System.



Schnittstellenlösungen für Drittanbietersysteme

Einfache Einbindung, Erfassung und Auswertung der dormakaba Terminals in Ihr/Ihrem ERP-System.

Flucht- und Rettungswegsysteme



Technologie und Funktionsprinzipien

Sicherheitskonzepte auf der Basis von RFID, Biometrie oder Smartphone-Apps.



Fluchtwegsysteme

Das sichere Türmanagement in einem System. Leichte Öffnung im Notfall, Schutz gegen Missbrauch im Alltag.



Sicherungssysteme

Elektronisch gesteuerte Türöffner entriegeln Türen situationsabhängig. Universelle Technik zum Nachrüsten.

Hotelzutrittsysteme

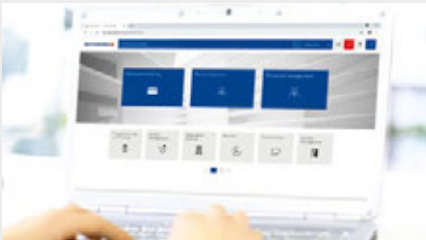

Zutrittskontrollsysteme

Unsere Schließsysteme werden von zuverlässigen Zutrittsmanagementlösungen unterstützt: von der kosteneffektiven Ilco-Rezeptionseinheit FDU bis zur modernen Softwarelösung Ambiance, welche in puncto Flexibilität und Skalierbarkeit keine Wünsche offen lässt.

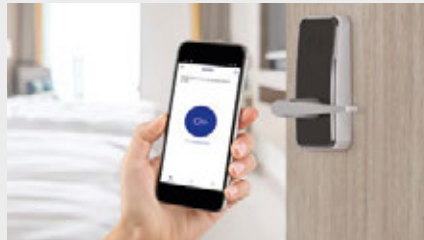

Mobile Access Solutions

Gäste- und Mitarbeiterzutritt ganz einfach mittels Smartphone. Basierend auf unserer hochsicheren Legic-Plattform zur Erstellung von sicheren Bluetooth-Schlüsseln.



Elektronische Hotelschlösser

dormakaba bietet ein breites Spektrum an Verschlusslösungen für verschiedenste Hotels an. Vom einfachen physischen Zutritt mittels RFID-Schloss hin zu kabellosen Online-Systemen bzw. Schnittstellen zu intelligenten Zimmer- und Energiemanagementsystemen – wir decken das gesamte Angebotsspektrum ab.

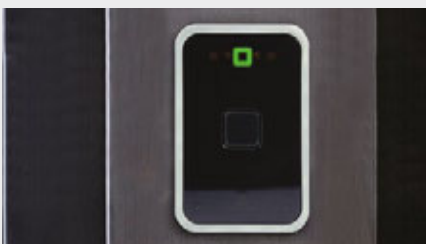

Außenzugang

Zugangskontrolle über einen externen Leser, für Aufzüge, Parkplatzzugänge und Türen mit elektronischen Steuerungen.

Elektronische Zylinder und Türbeschläge

im Überblick

	Digitalzylinder	Mechatronik- zylinder	c-lever pro	c-lever compact	c-lever air	Schrankschloss
Unterstützte Technologien & Standards						
LEGIC (advant & prime)	●	●	●	●	●	●
MIFARE (DESFire & Classic)	●	●	●	●	●	●
OSS-SO	●	–	●	●	●	●
NFC (Near Field Communication)	●	–	●	●	●	●
Bluetooth®	●	–	●	●	●	–
Energieversorgung						
Batterie	●	●	●	●	●	●
Externe Stromversorgung (optional)	–	● (Version Stulp)	●	–	–	–
Lebensdauer Batterie: Türzyklen (Anwendung bei 20 °C)	bis 50.000 Zyklen oder 2 Jahre	Version Stulp: bis 140.000 Zyklen oder 3 Jahre Version Kompakt & Aufsatz: bis 40.000 Zyklen oder 2 Jahre	bis 150.000 Zyklen oder 3 Jahre	bis 60.000 Zyklen oder 3 Jahre	bis 120.000 Zyklen oder bis 3 Jahre	bis 50.000 Zyklen oder bis 5 Jahre
Funktionen & Optionen						
CardLink	●	●	●	●	●	●
Mobile Access	●	–	●	●	●	–
Wireless	●	●	●	●	●	–
Wireless + Türüberwachung	–	● (Version Stulp)	●	–	–	–
TouchGo	–	–	●	–	–	–
Drücker-/Knaufmodelle	–	–	13	4	4	–
Design-Awards	●	●	●	–	●	–
Oberflächen & Farben						
Vernickelt (Edelstahl-Look)	●	●	●	●	●	–
Messing poliert	●	●	auf Anfrage	–	–	–
Messing matt	–	●	auf Anfrage	–	–	–
Schwarz	●	●	auf Anfrage	–	–	–
Matt verchromt	●	●	auf Anfrage	–	–	–
Bronze Look (auf Anfrage)	●	●	–	–	–	–
Antennenabdeckung schwarz	●	●	●	●	●	–
Antennenabdeckung weiß	●	●	●	●	●	–
Zylinderprofile						
Europäisches Profil 17 mm	●	●	●	–	●	–
Schweizer Rundprofil 22 mm	●	●	●	–	●	–
Skandinavisch Oval	●	●	●	–	–	–
Australisch Oval	●	–	●	–	–	–
IP Schutzklasse	IP56 (außen)	IP41 IP40 (Version Stulp)	IP 55 (außen)	IP 54 (außen)	IP 54 (außen)	IP52

	Digitalzylinder	Mechatronik- zylinder	c-lever pro	c-lever compact	c-lever air	Schrankschloss
Zertifizierungen						
Beschlags-/Zylindernormen	EN 15684	EN 15684	EN 16867 und EN 1906	EN 16867 und EN 1906	EN 16867	–
Brandschutz	EN 1634-2: T90	EN 1634-1 bis T60	bis T90	bis T90	bis T90	–
Einbruchschutz	EN 1627: min. RC4	EN 1627: min. RC4	EN 1627: max. RC2	–	–	–
Fluchtweg	EN179/EN1125	EN179/EN1125	EN179/EN1125	EN179/EN1125	EN179	–
Zieh- und Aufbohrschutz	VdS Klasse BZ+ (optional)	EN 15684	–	–	–	–
CE	●	●	●	●	●	●
Abmessungen						
Zylinderlänge A/B seitig / Masse Beschlag (Angaben in mm)	ab 25/20, Verlän- gerungen in 5-mm-Schritten, max. Zylinder- länge: 220	ab 42/30, Verlän- gerungen in 5-mm-Schritten, max. Zylinder- länge: 202	Version breit: 53.6 x 298 x 21 Version schmal: 39.8 x 298 x 21	54.7 x 122.8 x 21.9	Version breit: 52 x 180 x 10.5 Version schmal: 40 x 282 x 11.5	125 x 100 x 25
Umwelt-Produktdeklarationen						
EPD	● (in Vorberei- tung)	● (in Vorberei- tung)	●	● (in Vorberei- tung)	● (in Vorberei- tung)	–
Systemkompatibilität						
exos 9300	●	●	●	●	●	●
MATRIX PRO	●	●	●	●	●	●
EACM	●	●	●	●	●	●
jay cloud	●	●	●	●	●	●
exivo	●	●	●	●	●	●
MATRIX ONE	●	●	●	●	●	●
evolo Manager (KEM)	●	●	●	●	●	●
evolo smart	●	–	●	●	●	–
resivo	●	●	●	●	●	–
Anwendung						
Möbel	●	●	–	–	–	●
Privates Wohnen	●	●	●	●	●	●
Microunternehmen	●	●	●	●	●	●
Kleine & mittelgroße Unterneh- men (KMUs)	●	●	●	●	●	●
Grossunternehmen	●	●	●	●	●	●
Anmerkung:	Änderungen vorbehalten. Der Funktionsumfang des Produkts ist abhängig von der gewählten Systemumgebung. Weitergehende Details und Bestellangaben finden Sie im entsprechenden dormakaba EAD-Katalog oder in den relevanten Systembeschreibungen.					

Elektronische Zylinder

dormakaba Digitalzylinder

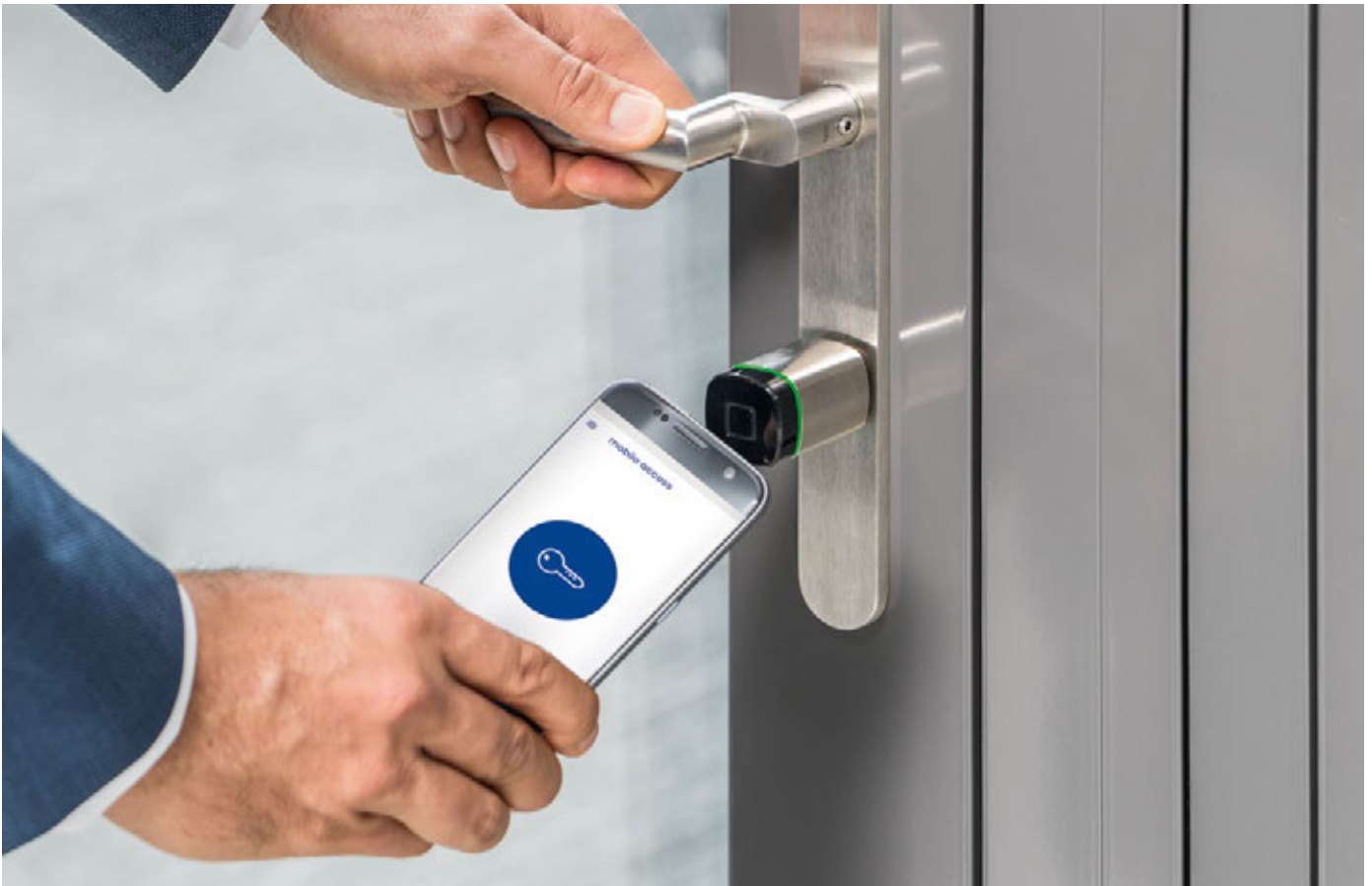

Die Schließvorrichtungen mit optischen und akustischen Signalen ermöglichen eine raum- und zeitgenaue Regelung des Zutritts. Der modulare Aufbau mit den demontierbaren Knäufen erlaubt eine besonders einfache Montage. Das Portfolio umfasst neben der Standard-Ausführung auch Dual-, Halb- und Antipanik-Zylinder.

Einfach überzeugend:

- Einsetzbar für jede Tür im Innen- oder witterungsgeschützten Außenbereich
- Die Elektronik funktioniert zuverlässig, selbst bei extremen Temperaturen
- Geeignet für Feuerschutztüren
- Erhöhter Bohrschutz für verstärkte Sicherheit
- Erhältlich in Europrofil 17 mm, Schweizer Rundprofil, Oval-Profil, ANSI
- Mit schwarzer oder weißer Front
- Zylinderoberfläche in Inox-Look, Messing poliert, matt verchromt oder Schwarz
- Modularer Aufbau – Längen Anpassung vor Ort möglich
- Unterstützt die Mobile Access Funktion – über die dormakaba App erhalten Benutzer Zutrittsrechte auf ihr Smartphone



Weitere Informationen finden Sie hier:
www.dormakaba.de/digitalzylinder

Mechatronikzylinder



Das Schließsystem, das einen mechanischen Zylinder mit einer elektronischen Zutrittskontrolle verbindet, fügt sich nahtlos in bereits existierende mechanische Schließanlagen ein. Es kommt beispielsweise an den Außentüren optimal zum Einsatz. Der mit einem RFID-Chip bestückte dormakaba smart key kann sowohl mechanische als auch elektronisch ausgestattete Türen öffnen.

Einfach überzeugend:

- Flexibles Zutrittssystem: vollständiger oder teilweiser Umstieg von Mechanik auf Elektronik möglich
- Einzigartiges Sortiment: ein breites und dynamisches Spektrum an designprämierten Zutrittskomponenten
- Verfügbar in diversen Profilvarianten wie Europrofil, Schweizer Rundprofil und skandinavisches Ovalprofil
- Kunststoffkappe erhältlich in Schwarz und Weiß
- Wireless-Lösung vernetzt den Mechatronikzylinder mit Zutrittslösung über Funk und ermöglicht eine komfortable Programmierung vom Schreibtisch aus



Weitere Informationen finden Sie hier:
www.dormakaba.de/mechatronikzylinder

Elektronische Türbeschläge und Türschlösser

dormakaba c-lever pro

Elektronische Beschlaglösungen für die bedarfsgerechte Zutrittssteuerung an Außentüren oder Türen mit erhöhtem Sicherheitsanspruch. Einfache und flexible Regelung der Zutrittsrechte wahlweise im Standalone-, Wireless- oder Online-Betrieb. Hochwertige Materialien erfüllen höchste Anforderungen in Sachen Robustheit, Wetterfestigkeit und Sicherheit.

Einfach überzeugend:

- Für Innen- oder witterungsgeschützten Außenbereich
- Direkt an Türen aus Holz, Kunststoff oder Metall
- Lösungen für Einbruch- und Brandschutz, aber auch für Flucht- und Rettungswege
- Vielfältige Betriebsvarianten: Standalone, Funk oder Online
- Zutritt wahlweise mit Karte, Schlüsselanhänger, Schlüssel mit RFID oder Smartphone
- Unterstützt Mobile Access – über die dormakaba App erhalten Benutzer Zutrittsrechte auf ihr Smartphone
- TouchGo-Funktion: freie Hände, der Transponder bleibt in der Tasche
- Geeignet für den Einsatz an Fluchtwegtüren gemäß den Anforderungen aus der DIN EN 179 unter Verwendung der zertifizierten Geräte-kombinationen



Weitere Informationen finden Sie hier:
www.dormakaba.de/c-lever_pro

dormakaba c-lever compact

Elektronische Beschlaglösungen für den Einsatz in Büro-, Verwaltungs- oder Einzelhandelsbereichen. Zutrittsrechte können einfach und flexibel gesteuert werden – wahlweise im Standalone- oder Wireless-Betrieb. Nach Vorweisen eines gültigen Zutrittsmediums erscheint die Grün-Signalisation der digitalen Leuchteinheit und die Tür kann wie gewohnt mit dem Drücker geöffnet werden.

Einfach überzeugend:

- Unabhängig von Schloss und Beschlag
- Einfache, kabellose Montage – auch in umgedrehter Position
- Vielfältige Betriebsvarianten: Standalone, Funk oder Online mit RFID oder Smartphone
- Unterstützt die Mobile Access Funktion – die Tür kann mit dem Smartphone geöffnet werden
- Geeignet für den Einsatz an Fluchtwegtüren gemäß der Anforderungen aus der DIN EN 179 unter Verwendung der zertifizierten Gerätekombinationen
- Ideal für Nachrüstobjekte, durch die Verwendung von im Gehäuse integrierten Batterien ist eine Verkabelung nicht notwendig
- Durchgängig kompatible und designprämierte Produkte mit einmaliger Komponentenvielfalt wie Leser, Digital- und Mechatronikzylinder



Weitere Informationen finden Sie hier:
www.dormakaba.de/c-lever_compact

Elektronische Türbeschläge und Türschlösser

dormakaba c-lever air

Elektronischer Beschlag, der so flach ist wie ein normaler Türbeschlag. Die Technik sitzt nicht im Beschlag selbst, sondern im Drücker. Der c-lever air erfüllt hohe ästhetische wie funktionale Ansprüche. Seine schlanke Formensprache wurde bereits mehrfach mit Design-Preisen ausgezeichnet. Der c-lever-air- Beschlag ist in alle Systemlösungen von dormakaba integrierbar und unterstützt die aktuellen RFID-Technologien.



Einfach überzeugend:

- Flachster elektronischer Beschlag
- Für Türen im Innenbereich, beispielsweise im Bereich der design-orientierten Architektur, in modernen Büros oder in Museen und Galerien
- Ideal für Nachrüstobjekte, durch die Verwendung von im Drücker integrierten Batterien ist eine Verkabelung nicht notwendig
- Vielfältige Betriebsvarianten: Standalone, Funk oder Online
- Unterstützt die Mobile-Access-Funktion – die Tür kann mit dem Smartphone geöffnet werden
- Geeignet für den Einsatz an Fluchtwegtüren gemäß den Anforderungen aus der DIN EN 179 unter Verwendung der zertifizierten Gerätekombinationen



Weitere Informationen finden Sie hier:
www.dormakaba.de/c-lever_air

dormakaba Schrankschloss 21 10



Elektronische Schlosslösung für Garderobenschränke, Spinde oder Möbel. Sicherung des Zugriffs auf wichtige Dokumente, Wertsachen oder Materialien durch die elektronische Zutrittskontrolle. Nach Vorweisen eines gültigen Zutrittsmediums an der Schranktür öffnet die Tür automatisch.

Einfach überzeugend:

- Montage des Schlosses im Innern des Schrank – kein Bedienelement stört das Design der Möbeltür
- Integrierbar – nahtlose Einbindung in die Systemumgebung mit Digitalzylindern, elektronischen Beschlägen, Lesern und Mechatronikzylindern
- Einfache Programmierung – für permanenten oder temporären Zugriff
- Langlebige Batterie – bis zu fünf Jahre Betrieb
- Alarmierung bei Aufbruchversuch
- Schlankes Design – passt in viele Büromöbel und Schubladen
- Vielfältige Anwendungsbereiche: Garderoben- oder Materialschränke, Depot- und Postfächer, Büromöbel, Medikamenten- und Patientenschränke



Weitere Informationen finden Sie hier:
www.dormakaba.de/schrankschloss_2110

Zutrittsleser und Peripherie Erfassungseinheiten

im Überblick



	Erfassungseinheit 90 00	Erfassungseinheit 90 01	Erfassungseinheit 90 02	Erfassungseinheit 90 03	Erfassungseinheit 90 04
Leser					
PIN-Tastatur	-	-	●	-	-
MRD	●	●	●	●	●
NFC	●	●	●	●	●
BLE	-	●	-	-	-
Schnittstellen					
Koaxialanschluss	●	●	●	●	●
Bauform/Montage					
Kabelführung Aufputz	-	●	●	-	●
Kabelführung Unterputz	●	●	●	●	●
Türrahmenmontage	-	-	-	●	●
IP-Schutzklasse	IP20	IP40/IP54	IP40/IP54	IP40/IP54	IP66
Zertifizierungen					
CE	●	●	●	●	●
FCC	●	●	●	●	●
UL 60950	●	●	●	●	●



Zutrittsleser und Peripherie Erfassungseinheiten

dormakaba Erfassungseinheit 90 00

Die Einheit kann in individuelle oder bauseitig gestellte Gehäuse eingebaut werden. Die Komponente passt in viele europäische Schalterabdeckungen (z. B. Jung, Gira, Merten, Feller). Für Siedle bieten wir individuelle Einbauförm an.

Einfach überzeugend:

- Bildet zusammen mit dormakaba Steuerungen und Remotelesern eine sichere Zutrittslösung mit einer komfortablen Identifikation des Benutzers
- Wahlfreiheit in der Optik (Designgehäuse oder bauseitig bereitgestellte Gehäuse) sowie Lese-/Schreibigenschaften
- Montage im Innen- und Außenbereich



Weitere Informationen finden Sie hier:
www.dormakaba.de/erfassungseinheit_9000

dormakaba Erfassungseinheit 90 01

Die Einheit sichert und steuert zusammen mit den Steuerungen und Remotelesern Zutritte zu Gebäuden und Räumen, wobei sie abgesetzt von der Steuereinheit montiert ist.

Einfach überzeugend:

- Verschlüsselte Kommunikation
- Zentrales Leuchtsymbol und akustisches Signal teilen dem Besucher die Zutrittsentscheidung mit
- Unterstützt die RFID-Standards LEGIC prime und advant sowie MIFARE Classic und DESFire
- Leser bietet die Funktion Mobile Access mittels BLE
- Zeitgemäßes, prämiertes Design in Hochglanz
- Kratzfeste Glasoberfläche
- Erhältlich in Schwarz oder Weiß

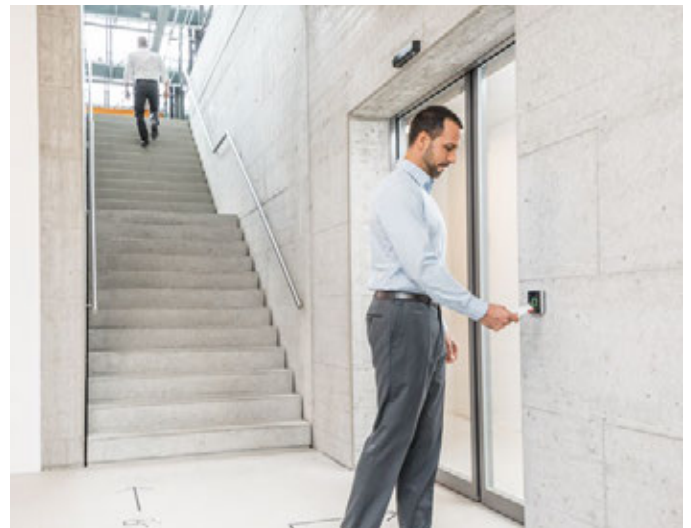

Weitere Informationen finden Sie hier:
www.dormakaba.de/erfassungseinheit_9001

dormakaba Erfassungseinheit 90 02



Die dormakaba Erfassungseinheit 90 02 mit verschleißfreier PIN-Tastatur für Durchgänge mit erhöhten Sicherheitsanforderungen ist im Innen- oder geschützten Außenbereich einsetzbar. Die Bedienung der PIN-Tastatur wird durch „Guide by Light“ unterstützt.

Einfach überzeugend:

- Sichere Zutrittslösung mit PIN-Tastatur
- Integrierter Sabotagekontakt
- Funktioniert im Online-, Mobile-Access-, CardLink- und Access-on-Card-Betrieb
- Für Nachrüstungen geeignet, Übernahme von bestehenden Verdrahtungen möglich
- Designprämiert, elegant, mit kratzfester Glasoberfläche



Weitere Informationen finden Sie hier:
www.dormakaba.de/erfassungseinheit_9002

Zutrittsleser und Peripherie Erfassungseinheiten

dormakaba Erfassungseinheit 90 03

Die Erfassungseinheit 90 03 ist schmal, klein und geeignet für die direkte Montage auf Türrahmen und beliebige Beschläge.

Einfach überzeugend:

- Extrem schmale Abmessungen für Montage an Türprofilen oder Beschlägen
- Unterstützt RFID-Standards LEGIC und MIFARE
- Aufputzmontage auch im metallischen Umfeld



Weitere Informationen finden Sie hier:
www.dormakaba.de/erfassungseinheit_9003

dormakaba Erfassungseinheit 90 04

Die dormakaba Erfassungseinheit 90 04 zeichnet sich durch ihre schlanke, kompakte Form aus. Sie kann direkt auf Türrahmen aus Metall, Holz oder Kunststoff montiert werden. Wasserdicht und wetterfest, ist das Gerät auch gut für den Außenbereich geeignet.

Einfach überzeugend:

- Passt auf kleinste Flächen, direkte Integration in Türrahmen
- Wasserdicht und wetterfest
- Einfach montierbar – Kabel kann einfach im Türrahmen verlegt werden; der Kabelabgang ist vergossen
- Designprämiert, elegant, mit kratzfester Glasoberfläche



Weitere Informationen finden Sie hier:
www.dormakaba.de/erfassungseinheit_9004

Wireless Gateway

dormakaba Wireless Gateway 90 40

Das Wireless Gateway 90 40 vernetzt die drahtlosen Türkomponenten mit dem Zutrittssystem. Per Funk überträgt es neue Zutrittsberechtigungen auf die Türen. Die Daten sind mittels modernster Verschlüsselungstechnik gesichert. Unverkabelte Türkomponenten werden damit nahtlos in das Zutrittssystem eingebunden.

Einfach überzeugend:

- Hohe Sicherheit – Funkkommunikation ist mit AES verschlüsselt
- Komfortable Programmierung vom Schreibtisch aus – Tür- und Statusinformationen werden automatisch angezeigt
- Einfache Installation – dank PoE (Power-over-Ethernet) braucht das Gateway keine zusätzliche Spannungsversorgung
- Erweiterbar – die Reichweite zwischen Gateway und Türkomponenten lässt sich durch bis zu acht Wireless Extender vergrößern



Weitere Informationen finden Sie hier:
www.dormakaba.de/wireless_gateway_9040

Zutrittsleser und Peripherie

Kompakt- und Remoteleser

im Überblick



	Kompaktleser 91 04	Kompaktleser 91 10	Kompaktleser 91 12	Remoteleser 91 15	Remoteleser 91 25	Terminal 96 00 – Funktionstyp 91 20
Leser						
MRD (Multi RFID Device)	●	●	●	●	●	●
Mobile Access (NFC)	●	●	●	●	●	●
Mobile Access (BLE)	●	–	●	–	–	–
Schnittstellen						
RS-485	●	●	●	●	●	–
Koaxialanschluss für Erfassungseinheit	–	–	–	1	2	–
Ethernet	–	–	–	–	–	●
Digitale IOs						
Anzahl Eingänge	2	2	2	2	4	4 ¹
Anzahl Relaisausgänge	1	1	1	1	3	2 ¹
Eingang für Tamperkontakt	–	–	1	–	1	1
Stromversorgung						
10–34 V DC	●	●	●	●	●	–
Power-over-Ethernet (PoE)	–	–	–	–	–	●
Bauform/Montage						
Kabelführung Aufputz	●	●	●	–	–	●
Kabelführung Unterputz	●	●	●	–	–	●
HutschieneMontage	–	–	–	●	●	–
IP-Schutzklasse	IP54/66	IP40/54	IP66	IP20	IP20	IP30/54/65
Zertifizierungen						
CE	●	●	●	●	●	●
FCC	●	●	●	●	●	●
UL 60950	●	●	●	●	●	–
UL 294	●	●	●	–	–	–
UL 62368-1	–	–	–	–	–	●

¹ Nur in Verbindung mit den Optionen für das Add-on I/O oder mit den abgesetzten I/Os für das 9600-K6

Kompaktleser

dormakaba Kompaktleser 91 04



Der schmale Zutrittsleser fügt sich harmonisch in jede Gebäudestruktur ein. Karte, Schlüsselanhänger oder Schlüssel mit RFID an den Leser halten und eintreten – der Leser signalisiert die Freigabe optisch und akustisch. Die schlanke Bauart lässt eine Installation direkt auf Türrahmen aus Metall, Holz oder Kunststoff zu.

Einfach überzeugend:

- Für Türrahmenmontage als Organisationsleser oder als Zutrittsleser in Verbindung mit einer Zutrittssteuerung im geschützten Bereich
- Wasserdicht und wetterfest
- Unterstützte RFID-Technologien:
LEGIC prime/advant oder MIFARE Classic/DESFire
- Funktioniert im Online-, Mobile-Access-, CardLink-, Access-on-Card-, Wireless- oder Standalone-Betrieb
- Erhältlich mit integriertem Bluetooth® für Mobile Access
- Einfache und schnelle Installation mit der quickwire- Technologie
- Zeitgemäßes, schlankes und robustes Design
- Erhältlich in Schwarz oder Weiß



Weitere Informationen finden Sie hier:
www.dormakaba.de/kompaktleser_9104

Zutrittsleser und Peripherie

Kompaktleser

dormakaba Kompaktleser 91 10

Die Kompaktleser können universell in allen Zutrittslösungen eingesetzt werden. Stets online, sorgen die Leser zusammen mit einer Steuerung für eine erhöhte Sicherheit. Sie eignen sich besonders gut für den Zutritt innerhalb einer Organisation. Benutzer identifizieren sich mit ihrem RFID-Ausweis berührungslos am Kompaktleser. Dieser prüft und interpretiert die erfassten Daten und entscheidet dann über den Zutritt.

Einfach überzeugend:

- Wandmontage
- Zentrales Leuchtsymbol und akustisches Signal teilen dem Besucher die Zutrittsentscheidung mit
- Unterstützt die RFID-Standards LEGIC prime und advant sowie MIFARE Classic und DESFire
- Einfache und schnelle Installation mit der quickwire-Technologie
- Zeitgemäßes, prämiertes Design in Hochglanz
- Erhältlich in Schwarz oder Weiß



Weitere Informationen finden Sie hier:
www.dormakaba.de/kompaktleser_9110

dormakaba Kompaktleser 91 12

Der Kompaktleser 91 12 eignet sich für Durchgänge, an denen aus Sicherheitsgründen zusätzlich eine PIN-Verifikation gefordert ist.

Einfach überzeugend:

- Wandmontage
- Zentrales Leuchtsymbol und akustisches Signal teilen dem Besucher die Zutrittsentscheidung mit
- Unterstützt die RFID-Standards LEGIC prime und advant sowie MIFARE Classic und DESFire
- Leser bietet die Funktion Mobile Access mittels BLE
- Einfache und schnelle Installation mit der quickwire-Technologie
- Zeitgemäßes, prämiertes Design in Hochglanz
- Erhältlich in Schwarz oder Weiß



Weitere Informationen finden Sie hier:
www.dormakaba.de/kompaktleser_9112

Remoteleser

dormakaba Remoteleser 91 15

Der Remoteleser 91 15 ist für einfache Durchgänge vorgesehen und bietet den Vorteil der Trennung zwischen Erfassungseinheit und Türsteuerung. So eignet er sich für Installationen im geschützten Innenbereich zur Steuerung eines Durchgangs, der sich im ungeschützten Außenbereich befindet.

Einfach überzeugend:

- Sabotagesicher – Installation im geschützten Innenbereich
- Absolute Freiheit im Design, dank wählbarer Erfassungseinheit
- Funktioniert im dormakaba Online-, CardLink-, Access-on-Card- oder Standalone-Betrieb
- Ausbaufähig, da mit verschiedenen dormakaba Zutrittssystemen kombinierbar
- Einsatz: Außentore und -pforten, automatische Türen, Aufzüge, Garagentore, Parkschraken, Eingangsbereiche, Motorschlösser



Weitere Informationen finden Sie hier:
www.dormakaba.de/remoteser_9115

Remoteleser

dormakaba Remoteleser 91 25

Der Remoteleser 91 25 ist eine leistungsfähige Zutrittssteuerung und eignet sich für anspruchsvolle Durchgänge, bei denen eine hohe Sicherheit gefordert ist. Er überwacht Durchgänge unterschiedlichster Art.

Einfach überzeugend:

- Funktionsvielfalt – umfassende Türsteuerungen möglich (Ein-/Aus-Konfiguration)
- Flexibel erweiterbar – Anzahl Ein- und Ausgänge kann durch dormakaba Erweiterungsmodule 90 30 und 90 31 erhöht werden
- Sabotagesicher – Installation des Remotelesers im sicheren Innenbereich
- Drehkreuze, Personenschleusen, Außentore und -pforten, automatische Türen, Aufzüge, Parkschraken, Eingangsbereiche, Motorschlösser



Weitere Informationen finden Sie hier:
www.dormakaba.de/remoteser_9125

Zutrittsleser und Peripherie

Biometrieleser

dormakaba Biometrieleser 91 50

Der dormakaba Biometrieleser 91 50 garantiert eine eindeutige, rechtssichere und komfortable Zutrittskontrolle. Er kombiniert die bewährten Identifikationsverfahren RFID und Fingerprint mit einer komfortablen Touchtastatur. Der Leser mit seinem hochwertigen Biometriesensor kann sowohl für die biometrische Identifikation als auch für die Verifikation eingesetzt werden.

Einfach überzeugend:

- Eindeutige Identifikation von Personen
- Biometrische Merkmale können nicht vergessen, verloren, gestohlen oder an Dritte weitergegeben werden
- Kein „Für-Kollegen-Stempeln“
- Rechtssicherheit – wer hat wann und wo gebucht?
- Datenschutz durch nicht rekonstruierbare Fingerabdrücke voll gewährleistet



Weitere Informationen finden Sie hier:
www.dormakaba.de/biometrieleser_9150

dormakaba Biometrieleser 91 60

Der leistungsstarke Biometrieleser 91 60 lässt sich leicht in Gebäudestrukturen integrieren und ermöglicht die Identifizierung von bis zu 30.000 Benutzern. Er verfügt über ein modernes Design mit einem großen LCD-Touchscreen mit schnellen Reaktionszeiten. Der integrierte Webserver ermöglicht das Einlernen auf dem Gerät, die Terminalkonfiguration und das Abrufen von Transaktionsprotokollen. Für Szenarien, die den Einsatz von kontaktlosen Karten erfordern, bietet der Biometrieleser 91 60 auch mehrere RFID-Standards.

Einfach überzeugend:

- Zuverlässige Gesichtserkennung
- Hohe Sicherheit
- Masken- und Temperaturcheck
- Einfaches Einlernen der Mitarbeiter
- Vielseitige Montagemöglichkeiten

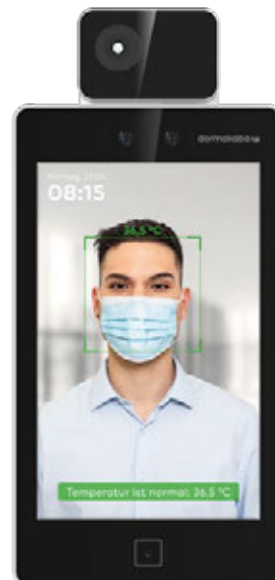

Weitere Informationen finden Sie hier:
http://dormakaba.de/biometrieleser_9160



Zutrittsleser und Peripherie

Zutrittssteuerungen

im Überblick



	Zutrittsmanager 92 00	Zutrittsmanager 92 30	Zutrittsmanager 92 90
Leser			
Integrierte Leser auf Basis Multi-RFID-Device	2	2	–
Gesamtanzahl möglicher Leser pro Zutrittsmanager	bis zu 15 KCP-Leser/ bis zu 16 Subterminals	2	16
Mobile Access	●	●	●
Schnittstellen			
RS485 Partyline	●	●	●
RS232 für Peripherie-Komponenten	2	1	1
Koaxialanschlüsse für Erfassungseinheiten	2	2	–
Digitale IOs			
Anzahl Eingänge (überwacht)	4 (4)	4 (4) + Sabotagekontakt	18 (16) + Sabotagekontakt
Anzahl Relaisausgänge	3	3	16
Hardware-Optionen			
Erweiterbar mit zusätzlichen I/O-Modulen	●	–	–
Passives RS485-Interface	●	●	●
Aktives RS485-Interface	–	–	●
Softwareoptionen			
Speicheroption 2.000/8.000	●	●	●
Speicheroption 10.000/40.000	●	●	●
Speicheroption 50.000/100.000	●	●	●
Speicheroption 120.000			
AVISO	●	●	●
CardLink/Access-on-Card	●	●	●
Datenverschlüsselung	●	●	●
Anzahl Leser	2 / 4 / 8	2	2 / 4 / 8 / 16
Stromversorgung			
PoE	–	●	–
110/230 V AC	–	–	●
12/24 V DC	● (12/24 V)	● (24 V)	● (24 V)
Bauform/Montage			
	Hutschienen- montage	Aufputz-Gehäuse für Innenmontage	Wandgehäuse, Rackgehäuse (19")
Zertifizierungen			
UL-294-Zulassung	●	●	●
CE	●	●	●
FCC	●	●	●
UL 60950	●	●	●

Zutrittssteuerungen

dormakaba Zutrittsmanager 92 00



Der dormakaba Zutrittsmanager 92 00 bietet mit seiner flexiblen und erweiterbaren Bauform umfangreiche Installationsmöglichkeiten. Er kann als Einzelgerät lokal in der Nähe eines Durchgangs, in Elektroschränken oder auch zentral mit erweiterten Input/Output-Modulen installiert werden. Er verwaltet und steuert je nach Systemlösung bis zu zwölf Türen.

Einfach überzeugend:

- Autonom durch eigene Entscheidungslogik und lokale Datenspeicherung
- Flexibel einsetzbar – für Zutrittskontrolle, Türüberwachung sowie zur Scharfschaltung von Alarmanlagen
- Einfache Einbindung in bestehende Anlagen
- Einfach konfigurierbar – Inbetriebnahme und Konfiguration über Webinterface



Weitere Informationen finden Sie hier:
www.dormakaba.de/zutrittsmanager_9200

Zutrittsleser und Peripherie Zutrittssteuerungen

dormakaba Zutrittsmanager 92 30

Der dormakaba Zutrittsmanager 92 30 ist für Einzeldurchgänge optimiert. Die schnelle und einfache Montage bei jeder Tür reduziert den Installationsaufwand und die Kosten.

Die Stromversorgung kann komplett über PoE erfolgen, wodurch auf zusätzliche Stromversorgungen verzichtet werden kann.

Einfach überzeugend:

- Minimaler Verkabelungsaufwand, Verwendung von modernen IT-Infrastrukturen
- Effiziente Installation – einfach und schnell ohne Elektriker durchzuführen
- Umfassende Türsteuerungen – Unterstützung aller in der Praxis vorkommenden Türkonfigurationen
- Einfache Einbindung in bestehende Anlagen
- Autonom durch eigene Entscheidungslogik und lokale Datenspeicherung



Weitere Informationen finden Sie hier:
www.dormakaba.de/zutrittsmanager_9230

dormakaba Zutrittsmanager 92 90

Eine zentrale, leistungsfähige Steuerung für komplexe Zutrittssteuerungen. Der Zutrittsmanager ist als Wand- wie auch als IT-Rack-Ausführung verfügbar. Er eignet sich insbesondere für Gebäudesituationen, in denen eine zentrale Verkabelungsinfrastruktur schon vorhanden ist.

Einfach überzeugend:

- Zentrale Zutrittssteuerung für mehrere Zutrittspunkte und komplexe Aufgaben
- Robustes Wand- oder Rackgehäuse, unmissverständliches Anschlusskonzept, Anschluss von bis zu 16 Lesern
- Berücksichtigung individueller Kundenanforderungen (AVISO) und flexible Erweiterungsmöglichkeiten
- Schnelle Inbetriebnahme und einfache Konfiguration über Internet-Browser



Weitere Informationen finden Sie hier:
www.dormakaba.de/zutrittsmanager_9290

CardLink Update Terminal

dormakaba Terminal 96 05

Das dormakaba Terminal 96 05 ist ein vielseitiges Zutrittsterminal. Der 4"-Touchscreen unterstützt den Anwender nicht nur bei der Bedienung, sondern kann zusätzlich Unternehmensnachrichten oder persönliche Informationen anzeigen. Durch seine kompakte Bauform und sein einfaches Installationskonzept lässt sich das Terminal hervorragend in moderne Architektur integrieren.

Einfach überzeugend:

- Unterstützung gängiger RFID-Leser
- Staub- und wasserdicht gemäß Schutzklasse IP65
- Stabiles Gehäuse und robuste Glasfront (Option)
- Frei gestaltbare Benutzeroberfläche (z. B. im eigenen Firmen-CD)
- Integration firmenrelevanter Apps
- Netzwerkintegration und Stromversorgung via Power-over-Ethernet (PoE)



Weitere Informationen finden Sie hier:
www.dormakaba.de/terminal_9605



Zutrittsleser und Peripherie

Peripherie

dormakaba Tischleser 91 08



Der dormakaba Tischleser 91 08 dient zum Auslesen und Beschreiben von RFID-Medien in Form von Karten, Smartkeys oder Schlüsselanhängern, die in der Zeiterfassung oder Zutrittskontrolle eingesetzt werden. Der Tischleser wird über seine USB-Schnittstelle an einen PC angeschlossen. Das Gerät wird von Windows automatisch erkannt und installiert.

Einfach überzeugend:

- Einfaches Auslesen und Beschreiben von RFID-Medien nach ISO-15693- und ISO-14443A-Standard
- Gleichermaßen geeignet für Karten, Smartkeys oder Schlüsselanhänger
- Eindeutige Personenidentifikation
- Übertragen des Sicherheitsschlüssels in das System bzw. in die Peripheriekomponenten



Weitere Informationen finden Sie hier:
www.dormakaba.de/tischleser_9108

dormakaba Interface 90 10

Das dormakaba Interface 90 10 kann an die Zutrittssteuerung angeschlossen werden. Es kann bis zu zwei Leser mit Wiegand-Schnittstelle in ein dormakaba Zutrittskontrollsystem einbinden. Zusätzliche Funktionen wie mehrere digitale Eingänge und Relais, beispielsweise für die Türüberwachung und -steuerung, sind standardmäßig verfügbar.

Einfach überzeugend:

- Ermöglicht die einfache Integration von Drittanbieter-Hardware in ein dormakaba Zutrittskontrollsystem
- Anschluss von bis zu zwei Lesern, z. B. Wiegand-Leser, Magnetstreifenleser
- Türüberwachung und -steuerung als zusätzliche Funktion

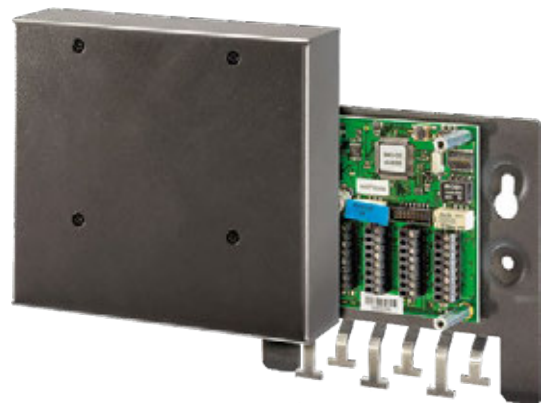

Weitere Informationen finden Sie hier:
www.dormakaba.de/interface_9010

dormakaba Erweiterungsmodule 90 30 und 90 31

Die Erweiterungsmodule 90 30 und 90 31 werden eingesetzt, wenn mehr digitale Eingänge oder Relaisausgänge am Steuergerät benötigt werden, als vorhanden sind, z. B. für eine Liftsteuerung oder zur Fensterüberwachung. Die Montage erfolgt durch einfaches Einstecken am Steuergerät. Das Modul 90 31 bietet dank überwachter Eingänge erhöhte Sicherheit.

Einfach überzeugend:

- Vielseitig verwendbar mit verschiedenen Steuergeräten
- Erhöhte Sicherheit
- Dank überwachter Eingänge (90 31) können Tamper-Alarme generiert werden
- Einfache Installation
- Dank einsteckbarer Module ist die Anzahl von I/Os einfach erweiterbar



Weitere Informationen finden Sie hier:
www.dormakaba.de/erweiterungsmodule

Zutritts- und Ausweismedien im Überblick



Zutrittskarte

Schlüsselanhänger

smart key

Multi-Applikation/ Technologie	<ul style="list-style-type: none"> • RFID-Chip 	<ul style="list-style-type: none"> • RFID-Chip 	<ul style="list-style-type: none"> • RFID-Chip
Wichtigste Anwendungen	<ul style="list-style-type: none"> • Zutritt • Betriebsdaten- und Zeiterfassung • Bezahlung • Follow-me-Printing und Kopieren 	<ul style="list-style-type: none"> • Zutritt • Betriebsdaten- und Zeiterfassung • Bezahlung • Follow-me-Printing und Kopieren 	<ul style="list-style-type: none"> • Zutritt • Betriebsdaten- und Zeiterfassung • Bezahlung • Follow-me-Printing und Kopieren
Alleinstellung	<ul style="list-style-type: none"> • Individuell bedruckbar mit Farbe, Logo, Personalnummer, Foto usw. 	<ul style="list-style-type: none"> • Stabil und robust • Bedruckbar mit Logo, Text, Nummer 	<ul style="list-style-type: none"> • Prüft elektronische Berechtigung plus mechanische Permutation (EU-Zylinder) • Farbclips für mehr Übersichtlichkeit
Sicherheit	<ul style="list-style-type: none"> • Nicht einsehbare Sicherheitsverschlüsselung • Zusätzliche Kombination mit PIN-Code oder Biometrie möglich 	<ul style="list-style-type: none"> • Nicht einsehbare Sicherheitsverschlüsselung • Zusätzliche Kombination mit PIN-Code oder Biometrie möglich 	<ul style="list-style-type: none"> • Nicht einsehbare Sicherheitsverschlüsselung • Zusätzliche Kombination mit PIN-Code oder Biometrie möglich • Türen lassen sich mit dem smart key nur öffnen, wenn RFID-Chip und Schlüssel berechtigt sind
Bei Verlust	<ul style="list-style-type: none"> • Rechte können elektronisch entzogen werden (somit keine Sicherheitslücke) 	<ul style="list-style-type: none"> • Rechte können elektronisch entzogen werden (somit keine Sicherheitslücke) 	<ul style="list-style-type: none"> • Rechte können elektronisch entzogen werden (somit keine Sicherheitslücke)



TouchGo-Transponder

Smartphone (Mobile Access)

Mechanischer Schlüssel

<ul style="list-style-type: none"> • RFID-Chip • Resistive Capacitive Identification 	<ul style="list-style-type: none"> • Über die dormakaba Mobile-Access-App • Near Field Communication • Bluetooth® 	<ul style="list-style-type: none"> • Permutation
<ul style="list-style-type: none"> • Hauptsächlich in Betrieben, in denen der Zutritt schnell und reibungslos funktionieren und gleichzeitig geregelt werden muss, wie beispielsweise in Senioren- und Pflegeheimen sowie Krankenhäusern 	<ul style="list-style-type: none"> • Zutritt • Betriebsdaten- und Zeiterfassung 	<ul style="list-style-type: none"> • Einfache bis komplexe Schließanlagen • Notöffnung mit Gefahrenschlüsselfunktion (GF)
<ul style="list-style-type: none"> • Muss nur mitgeführt, nicht aber benutzt werden • Kombination von RFID und RCID 	<ul style="list-style-type: none"> • Keine Medienübergabe • Mobile Access kann in eine Unternehmens-App integriert werden • TapGo-Funktion 	<ul style="list-style-type: none"> • Hohe Kombinatorik innerhalb eines dormakaba Schließplanes • Zukunftsorientierte Planungsmethode KeyLink • Farben als optische Orientierungshilfe
<ul style="list-style-type: none"> • Nicht einsehbare Sicherheitsverschlüsselung • Zusätzliche Kombination mit PIN-Code oder Biometrie möglich 	<ul style="list-style-type: none"> • End-zu-End-Verschlüsselung: die Zutrittsdaten selbst sind verschlüsselt, sodass das Smartphone nicht darauf zugreifen kann • Das Smartphone kann durch PIN-Code oder Fingerprint geschützt werden 	<ul style="list-style-type: none"> • Große Anzahl unterschiedlicher Zylinderbauformen • Patentiertes Sicherheitssystem • Kopierschutz • Hoher Sicherheitsstandard durch Einhaltung relevanter Normen wie z.B. EN 1303 und DIN 18252 • Codierte Bohrmuster – die Abtastpositionen der Zuhaltungen sind am Schlüssel nicht ersichtlich
<ul style="list-style-type: none"> • Rechte können elektronisch entzogen werden (somit keine Sicherheitslücke) 	<ul style="list-style-type: none"> • Rechte können elektronisch entzogen werden (somit keine Sicherheitslücke) 	<ul style="list-style-type: none"> • Bei Verlust muss Zylinder ersetzt werden oder Rechte können mechanisch entzogen werden (somit keine Sicherheitslücke) – siehe Bauzeitfunktion

Zutrittsmedien und Ausweise

smart key

Ob Zeiterfassung, elektronische oder mechanische Zutrittskontrolle, der dormakaba smart key ist der Schlüssel, der alles verbindet. Mit der zusätzlichen elektronischen Identifikation werden mechanische Schließsysteme sicherer und Ausweise überflüssig. Dank seiner kleinen Abmessungen findet er in jeder Tasche Platz.



Weitere Informationen finden Sie hier:
www.dormakaba.de/smart_key

Einfach überzeugend:

- Reduzierter Administrationsaufwand durch die Verwaltung eines Mediums
- Integrierbar in alle dormakaba Systeme, sei es Mechanik, Mechatronik oder Elektronik
- Bestehende Clipschlüssel können einfach auf- oder nachgerüstet werden
- Individuelle Kennzeichnung der Schlüsselclips mit einfach austauschbaren Farbmarkierungen



Zutrittskarten

RFID-Identifikationsmedium mit programmierbaren Zeit- und Raumberechtigungen in flacher und leichter Form.



Weitere Informationen finden Sie hier:
www.dormakaba.de/zutrittskarten

Schlüsselanhänger

Die RFID-Schlüsselanhänger sind in unterschiedlichen Formen und Farben erhältlich. Praktisch in der Handhabung, sind sie leicht am Schlüsselbund erkennbar.



Weitere Informationen finden Sie hier:
www.dormakaba.de/schluesselfaenger-und-karten-mit-rfid



TouchGo-Medien

Praktischer TouchGo-Transponder in Form eines Schlüsselanhängers. Er wird in der Hosen- oder Jackentasche getragen und erlaubt ein Öffnen der Tür, ohne dass der Transponder hervorgeholt werden muss. Erhältlich in Weiß und Schwarz, auch als Kartenhalter oder Armband.



Weitere Informationen finden Sie hier:
www.dormakaba.de/touch_go-medien



Smartphone-App (Mobile Access)

Mit Mobile Access wird das Smartphone zum Zutrittsmedium. Der Zutritt ist mit oder ohne zeitliche Einschränkung möglich.



Weitere Informationen finden Sie hier:
www.dormakaba.de/mobile_access_smartphone

Lösungen für die Zutrittskontrolle

Zutritts- und Datenerfassungslösungen für vielfältige Anwendungen, ob fürs Büro oder privat: Unsere Produkte bieten Ihnen volle Produktkompatibilität und Interoperabilität, während die Software genau auf Ihre Bedürfnisse zugeschnitten ist.

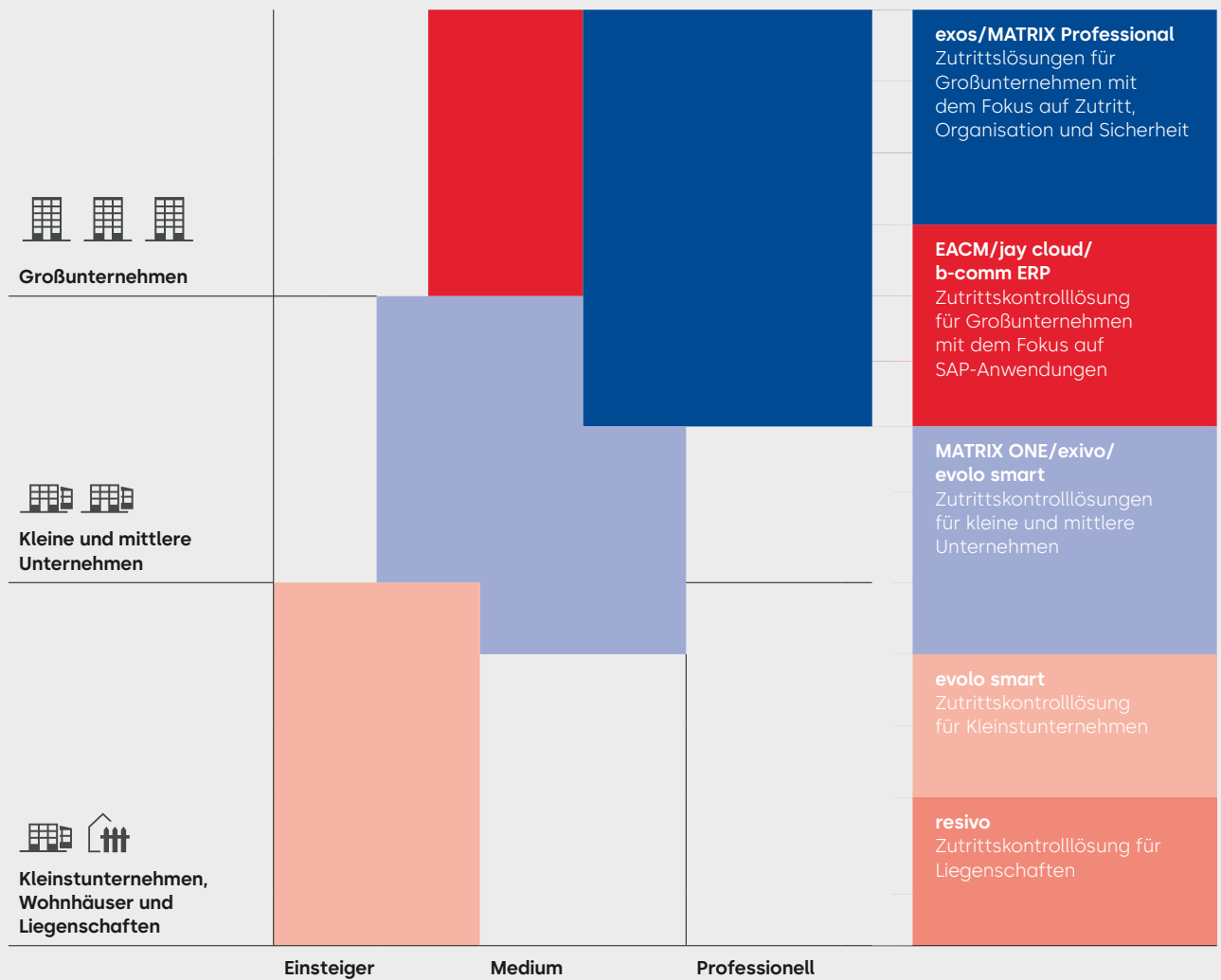

Ein ganzheitliches Zutrittskontrollsystem besteht aus unterschiedlichen Hard- und Softwarekomponenten und wird auf Ihre Bedürfnisse abgestimmt.



Der effektiv verfügbare Funktionsumfang des Systems ist jeweils abhängig vom Systemkontext, in dem es verwendet wird. Die Abbildung zeigt einen beispielhaften Systemaufbau.

Zutrittskontrolle für Großunternehmen

dormakaba exos 9300



dormakaba exos 9300 ist ein umfassendes, modulares Zutrittsmanagementsystem. Mit der Lösung werden alle Zutrittsrechte flexibel und standortübergreifend koordiniert. Von der einfachen Türsteuerung über drahtlos integrierte Türkomponenten bis zur komplexen Schleusensteuerung mit Überwachung. Auch mechanische Türen und Schließanlagen lassen sich jederzeit zu einer ganzheitlichen Lösung integrieren.

Einfach überzeugend:

- Einheitliche Prozesse und effiziente Abläufe durch die Integration und Verwaltung aller mechanischen, mechatronischen und elektronischen Zutrittspunkte in einem System
- Hohe Flexibilität durch die mühelose Nutzung Ihrer vorhandenen Medien, Zutrittsleser und Türkomponenten
- Integration und Verknüpfung von Intrusions-, Alarm- und Videosystemen
- Senkung der Infrastruktur- und Personalkosten durch die nahtlose Integration des Systems in die eigene IT-Welt und die Anbindung an ERP-Systeme
- Problemlose Erweiterung durch modularen und skalierbaren Systemaufbau

dormakaba exos 9300

- Berechtigungsmanagement
- Besucher
- Schließanlagenverwaltung
- Fremdfirmen
- Ausweise und Medien
- Online-Schrankschloss
- Mandanten
- Parkplatzmanagement
- Schlüsseldepot
- Zutritt



Weitere Informationen finden Sie hier:
www.dormakaba.de/exos_9300



MATRIX Professional



Ein modulares Zutrittskontrollsystem für Zutrittskontrolle, Zeiterfassung und Zeitwirtschaft mit der Möglichkeit der Fluchtwegsteuerung. Das System ist auf nahezu jeden Sicherheitsanspruch und jede Anwendungsgröße skalierbar und kann für eine einfache Türsteuerung über einen Schließplan genauso eingesetzt werden wie für die Abbildung komplexer Sicherheitssituationen, beispielsweise mit Aufzugssteuerung, Schleusenverwaltung oder Hochsicherheitsbedingungen.

Einfach überzeugend:

- Verwaltet bis zu 300.000 Ausweise/Personen
- Ergonomische, browserbasierte Oberfläche
- Exakte Abstimmung auf Kundenanforderungen
- Konfigurierbare Schnittstellen zu übergeordneten Systemen

MATRIX Professional Optionen

MATRIX Professional kann aufgrund des modularen Aufbaus und der Optionsverwaltung exakt an individuelle Bedürfnisse angepasst werden. Die Lizenzverwaltung erlaubt auch nachträgliche Erweiterungen wie Mandantenverwaltung für Daten und Peripherie, TMS-Kopplung zur Fluchtwegsteuerung, Integrations-Manager zur Kopplung mit Fremdsystemen, Besucher- und Fremdfirmenverwaltung und Mobile Access.



Weitere Informationen finden Sie hier:
www.dormakaba.de/matrix_professional

Zutrittskontrolle für ERP-Systeme

dormakaba EACM



Organisation von Zutritt, Zeiterfassung und Medienmanagement OnPremise im SAP-System. Ob Zugang zum Gelände, Zutritt zu Gebäuden oder zu sicherheitskritischen Bereichen, ob Zeiterfassung, Medienmanagement oder zusätzliche Lösungen für die Betriebsdatenerfassung sowie für das Besucher- und Fremdfirmenmanagement: Mit dormakaba EACM verwalten und steuern Sie alles ganz bequem über SAP in einem zentralen System.

Einfach überzeugend:

Zutrittskontrolle

- Definition von Raumzonen und Zutrittsprofilen
- Erhöhte Sicherheit durch die Überwachung und eine transparente Dokumentation aller Bewegungen in sicherheitskritischen Bereichen

Personalmanagement

- Einfache zentrale und dezentrale Rechtevergabe
- Übersicht über alle Berechtigungen und Vorgänge

Gerätemanagement

- Überblick über installierte Zutrittskomponenten und Zeiterfassungsterminals
- Auskunft über den Status der Anlage, jeder einzelnen Tür und der Ereignisse

Medienmanagement

- Sichere und transparente Verwaltung der Zutrittsmedien
- Einfaches Medienhandling, von der Ausgabe neuer Medien oder eines Ersatzausweises bis hin zur Rücknahme



Weitere Informationen finden Sie hier:
www.dormakaba.de/eacm



dormakaba jay cloud



Die Zeit- und Zutrittslösung dormakaba jay cloud organisiert Zutrittsrechte von Mitarbeitern im Unternehmen gemäß ihrer Position. So können Zutrittsberechtigungen von Mitarbeitern direkt und in Echtzeit aus SAP SuccessFactors Employee Central heraus geregelt werden. Gespeichert werden die Daten dabei in der Cloud, was jederzeit Überblick und höchste Datenaktualität schafft.

Einfach überzeugend:

- Mehr Sicherheit und mehr Transparenz bei gleichzeitig sinkenden Kosten für die Unternehmensführung
- Integration der Zutrittsprozesse und der Zeiterfassung in das bestehende Verwaltungsumfeld im HR-Bereich
- Aufwandsreduktion durch Nutzung einer Cloud-Lösung: sicher, transparent und jederzeit skalierbar
- Höchste Datenaktualität
- Große Flexibilität für Mitarbeiter durch ortsunabhängigen Zugriff



Weitere Informationen finden Sie hier:
www.dormakaba.de/jay_cloud

Zutrittskontrolle für ERP-Systeme

dormakaba b-comm for Workday



Mit b-comm for Workday wird Ihre Zeiterfassungssoftware von Workday noch leistungsstärker. Die umfangreiche Plattform zur Zeiterfassung bietet zahlreiche Funktionen, die für Workday verfügbar sind. Mit einer nahtlosen Integration werden Ihre HR-, Planungs- und Finanzprozesse vereinfacht.

Einfach überzeugend:

- Die gesamte Integration erfolgt sicher und nahtlos über Workday-Standardwebdienste
- Echtzeitvalidierung durch die jederzeit verfügbaren Datenerfassungslösungen
- Validierungsdaten: Mitarbeiterdaten, Organisationsdaten, Leistungserfassung
- Transaktionsdaten: Zeit und Anwesenheit, Betriebsdatenerfassung (nur Personenzeiten), Abwesenheitsmanagement, Abwesenheitsanträge (Urlaubsanträge)



Weitere Informationen finden Sie hier:
www.dormakaba.de/b-comm_for_workday



Zutrittskontrolle für kleine und mittlere Unternehmen

dormakaba exivo

Zentrale und einfache Zutrittskontrolle mit der webbasierten exivo-Plattform. Türen werden mit elektronischen und kabellosen Schließkomponenten gesichert und überwacht. Die Bedienung über Zutrittsmedien sorgt für höchste Flexibilität und ein hohes Maß an Sicherheit, da die Zutrittsrechte jedes einzelnen Mediums immer geändert oder entzogen werden können. Alle anderen Türen werden wie gewohnt mit Schlüsseln und mechanischen Schließsystemen, die auch mit exivo verwaltet werden können, gesichert.



Einfach überzeugend:

- Einfache Planung und Konfiguration sowie Inbetriebnahme vor Ort ohne spezielle Software oder Server
- Komfortable Bedienung durch die intuitive Rechtevergabe und -änderung
- Ortsunabhängiger Zugriff über das Internet und Kontrolle über Smartphone, Tablet oder PC
- Einfache Abrechnung und volle Transparenz durch gleichbleibende, planbare monatliche Kosten
- Leichte Erweiterung des Systems, nachrüstbar für jede Tür und andere Zugänge
- Sofortige Verfügbarkeit von Updates durch die automatische Update-Funktion
- Einfache Service-Anforderung im Störfall



Weitere Informationen finden Sie hier:
www.dormakaba.de/exivo

dormakaba MATRIX ONE

Die einfache, sichere und browserbasierte Zutrittslösung für kleine und mittelständische Unternehmen. Innerhalb kürzester Zeit ist die „Out-of-the-Box“-Lösung ausgerollt und die moderne Oberfläche lässt sich intuitiv bedienen.



Einfach überzeugend:

- Schnelle und einfache Inbetriebnahme
- Kontrollierte und sichere Verwaltung von überall mit Zutrittsfunktionalität, Türstatusüberwachung und Meldeaktionen, Schnittstelle zu einer Einbruchmeldeanlage, Alarmmonitor und Kamera, Besuchermanagement
- Unterstützung der Betriebsarten Offline, Access-on-Card und Online
- Zuverlässiges Gewähren und Verweigern von Zutritt, sekundenschnell online oder per Fernzugriff
- Freie Wahl der Betriebsarten



Weitere Informationen finden Sie hier:
www.dormakaba.de/matrix_one

dormakaba evolo Manager

Die flexible, kabellose Komplettlösung für einzelne Türen bis hin zur Verwaltung aller Zugänge in einer Anlage. Sei es im Innen- oder Außenbereich, für Mitarbeiter, Besucher oder Lieferanten – evolo ist ein einfach programmierbares Zutrittssystem. Digitale Zutrittskomponenten sind standalone-betrieben und lassen sich somit in nahezu jede Tür schnell und einfach einbauen. Bestehende mechanische Schließanlagen werden problemlos mitverwaltet und mit den digitalen Komponenten von evolo ergänzt.



Einfach überzeugend:

- Modular aufgebaut und jederzeit erweiterbar
- Einfache und rasche Vergabe von Zutrittsrechten
- Hohe Anzahl an Zutrittsmedien programmierbar
- Umfassend: Einrichtung von bis zu 512 Gruppen für Gruppenberechtigungen
- Vergabe von Einzelrechten mit persönlichen Zeitfenstern
- Berechtigungen mit festgelegtem Start- und Ablaufzeitpunkt, z.B. für Besucher
- Lückenlose Sicherheit, auch bei Verlust eines Zutrittsmediums
- Praktische Aufzugssteuerung – mit nur einem Leser in der Aufzugskabine werden bis zu 49 Etagen gesteuert (für Briefkästen ebenfalls anwendbar)
- Unterstützt die Mobile-Access-Funktion – die Tür kann mit dem Smartphone geöffnet werden



Weitere Informationen finden Sie hier:
www.dormakaba.de/evolo_manager

dormakaba CheckIn

Die benutzerfreundliche und effiziente Software für die tägliche Verwaltung und Programmierung von Gästekarten.

Einfach überzeugend:

- Benutzerfreundliche Software für ein effizientes Check-in/Check-out, in vielen Sprachen verfügbar
- Batteriebetriebene Türelemente sind einfach und schnell installiert
- Zusätzliche Gästekarten werden einfach und schnell dupliziert
- Mitgenommene Gästekarten verlieren automatisch ihre Berechtigung, Sperrung bei Verlust während des Aufenthalts über ein Service-Medium
- Gästekarten sind unbegrenzt wiederverwendbar
- Nahtlose Integration: Die Verwaltung von mechanischen Schlüsseln ist mit der Software ebenfalls möglich



Weitere Informationen finden Sie hier:
www.dormakaba.de/checkin



Zutrittskontrolle für Kleinstunternehmen und privates Wohnen

dormakaba evolo smart



Die evolo-smart-App regelt, welche Personen Zugang zu Ihrer Tür erhalten. Dabei benötigen Sie keine zusätzliche Hardware, um die Türkomponenten zu programmieren. Der Zutritt an der Tür erfolgt wahlweise mit einem physischen Medium (Karte oder Schlüsselchip) oder einem Smartphone (einem sogenannten digitalen Schlüssel). Die digitalen Schlüssel können in der evolo-smart-App gekauft, verwaltet und verteilt werden.

Einfach überzeugend:

- Schnelle und bequeme Programmierung von Zutrittsrechten per App
- Einfaches Löschen und Hinzufügen von Zutrittsmedien und -rechten
- Einrichtung zeitlich begrenzter Zutrittsberechtigungen
- Für privates Wohnen und Kleinstunternehmen mit bis zu 50 Benutzern
- Zutritt mit Smartphone, Karte oder Schlüsselanhänger
- Smartphone: kein Aushändigen von physischen Medien
- Unabhängig: evolo smart läuft offline



Weitere Informationen finden Sie hier:
www.dormakaba.de/evolo_smart



Zutrittskontrolllösung für Liegenschaften

dormakaba resivo



resivo von dormakaba ist ein zukunftsweisendes, cloudbasiertes Zutrittsmanagementsystem. Es bietet Verwaltungen, Hausbesitzern und Mietenden wesentliche Vorteile gegenüber herkömmlichen mechanischen Schließsystemen. Die Sorge um verlorene oder gestohlene Schlüssel entfällt. Wohnungsübergaben werden einfacher und mieterfreundlicher. resivo spart Zeit durch einfachere Prozesse bei Zutrittserteilung für Lieferanten, Dienstleistungsanbieter und Handwerker. Mietende bestimmen selbst, wer wann Zutritt zur Wohnung erhält – auch aus der Ferne. Mit resivo eröffnet sich eine ganz neue Dimension der Gebäudenutzung voller Vorteile.

Einfach überzeugend:

- Keine physische Schlüsselübergabe bei einem Mieterwechsel mehr nötig
- Zutrittskontrolle per intuitiver App für Liegenschaftsverwaltung und Mietenden
- Schlanke digitale Prozesse und kein Zylinder-Austausch nach Schlüsselverlust mehr
- Clevere Funktionen können Leerstände reduzieren und Mehrwert erwirtschaften
- Mietende entscheiden jederzeit selbst, wer wann Zutritt zu ihren Räumen hat
- Neu- und Bestandsobjekte werden bedarfsgerecht ausgestattet und Upgrades sind jederzeit möglich



Weitere Informationen finden Sie hier:
resivo.dormakaba.com



Zeiterfassung

dormakaba Terminal 96 00



Die ideale Einstiegslösung rund um die Themen Zeiterfassung, Zutrittskontrolle und Mitarbeiterkommunikation im Kompakt-Design. Die Benutzeroberfläche ist frei konfigurierbar und kann z. B. in der eigenen Firmenoptik gestaltet werden – mit selbst gewählten Farben und eigenen Icons, Hintergrundbildern sowie kundenspezifischen Apps. Dank Zusatzoptionen wie CardLink lässt sich der Funktionsumfang bedarfsgerecht erweitern und es können z. B. Offline-Türkomponenten leicht integriert werden.

Einfach überzeugend:

- Brillanter 4"-Touchscreen
- Unterstützung gängiger RFID-Medien
- Staub- und wasserdicht gemäß Schutzklasse IP65
- Stabiles Gehäuse und robuste Glasfront (Option)
- Netzwerkintegration und Stromversorgung via Power-over-Ethernet (PoE)
- Einfache Inbetriebnahme dank „1-Click-Installation“
- Integrierter Lautsprecher



Weitere Informationen finden Sie hier:
www.dormakaba.de/terminal_9600

dormakaba Terminal 97 00



Moderne und einfache Zeiterfassung, intelligentes Zutrittsmanagement und zielgerichtete Mitarbeiterkommunikation in einer Lösung. Die Benutzeroberfläche ist frei konfigurierbar. Auf Wunsch erscheint das Display im eigenen Firmenlook, mit eigenen Hintergrundbildern, Farben, Signaltönen, Apps und (Multimedia-)Inhalten. Zusatzoptionen wie Biometrieleser oder Kamera runden das flexibel an firmenindividuelle Bedürfnisse anpassbare System ab.

Einfach überzeugend:

- Brillanter 7"-Touchscreen
- Energiesparfunktion
- Unterstützung gängiger RFID-Medien
- Stromversorgungsoptionen: 230 V AC, 24 V DC und Power-over-Ethernet (PoE)
- Mikrofon und Lautsprecher integriert
- Video-Funktion
- WLAN- und Mobilfunk-Anbindung
- Netzwerkintegration mittels Ethernet-Schnittstelle
- Einfache Inbetriebnahme dank „1-Click-Installation“



Weitere Informationen finden Sie hier:
www.dormakaba.de/terminal_9700

Betriebsdatenerfassung

Terminal B-eco

Das Terminal B-eco bietet für alle Datenerfassungsaufgaben eine benutzerfreundliche Lösung mit Identifikation über RFID-Ausweis, Durchzugsleser oder biometrischen Fingerabdruck und mit der Erfassung von Auftragsdaten mittels Barcode-CCD-Scanner.



Weitere Informationen finden Sie hier:
www.dormakaba.de/terminal_b-eco

Einfach überzeugend, für die Betriebsdatenerfassung:

- Prozess- und Auftragsüberwachung in Echtzeit
- Optimierung einzelner Arbeitsprozesse
- Einfache Personaleinsatzplanung
- Basisdaten für Nachkalkulationen

Einfach überzeugend, für die Betriebsdatenerfassung:

- Effizientere Lohn- und Gehaltsabrechnung
- Automatisierte Verfahren der Abrechnung
- Minutengenaue Arbeitszeitabrechnung





Mi 10.10.2012 16:12:08

Funktion wählen

Zeit	Auftrag	KST
F1: Kommen		
F2: Gehen		
F3: Dienstreise		
F4: Abfrage		
F5: Kommen / Gehen		

KABA

1 2 3
4 5 6
7 8 9
C O E

F1 F2 F3 F4 F5

Kuehne

Schnittstellenlösungen für Drittanbieteranwendungen

Kommunikationssoftware B-COMM

Integrationsplattform B-COMM für eine schnelle und effiziente Verwaltung von Terminalsystemen und den damit zusammenhängenden Funktionsbereichen, unabhängig von Rechner- oder Betriebssystemplattformen. Die Software ermöglicht das Anlegen und Verwalten von Mandanten und Kommunikationskanälen, die Auftragsbearbeitung und den Datenaustausch mit Partnerapplikationen.



Weitere Informationen finden Sie hier:
www.dormakaba.de/kommunikationssoftware_b-comm

Technologie und Funktionsprinzipien

ARIOS-2

Das Sicherheitskonzept ARIOS-2 sorgt für durchgehend sichere RFID-Anwendungen über den gesamten Lebenszyklus Ihrer Lösungen für Zutritt und Zeiterfassung. Im Vergleich zu gängigen MIFARE-Lösungen bietet dormakaba zusätzliche und ausgeklügelte Mechanismen, die Ihre Zutrittskontrolle und Zeiterfassung noch sicherer machen.

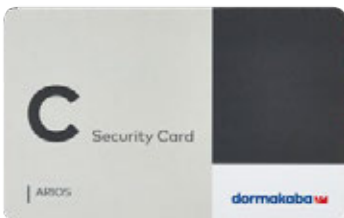
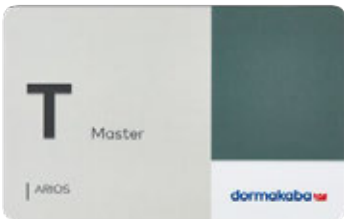
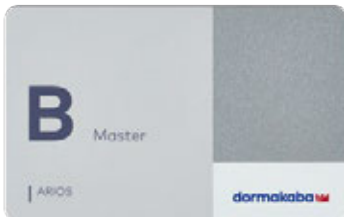
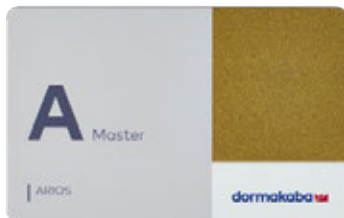

Weitere Informationen finden Sie hier:
www.dormakaba.de/arios-2

Technologie und Funktionsprinzipien

dormakaba TouchGo



Das elektronische Schließsystem mit der TouchGo-Funktion befreit von der Schlüsselsuche. Ein bloßes Berühren des Türdrückers genügt und das Schloss erkennt, ob die anwendende Person berechtigt ist, einzutreten. Dabei ist es egal, ob sich das TouchGo-Benutzermedium in der Tasche, im Jackett oder am Gürtel befindet.

Einfach überzeugend:

- Freie Hände – die Hand ist der Schlüssel
- Erhöhte Sicherheit und Privatsphäre – Zutritt nur für Berechtigte
- Prüfung der Zutrittsberechtigung durch von dormakaba entwickelte RCID-Technologie – bloßes Berühren der Empfangselektrode aus Metall – z. B. des Türdrückers – genügt
- Transponder wahlweise als Schlüsselanhänger, Kartenhalter oder Armband erhältlich



Weitere Informationen finden Sie hier:
www.dormakaba.de/touch_go

CardLink/Access on Card (AoC)

Die Benutzer erhalten ihre Zutrittsrechte an Update-Lesern direkt auf ihre Ausweise. Die Update-Leser sind an zentralen Standorten angebracht, z. B. am Personaleingang, im Liftbereich oder in der Kantine. Durch diesen Prozess werden die Betriebskosten niedrig gehalten.



Weitere Informationen finden Sie hier:
www.dormakaba.de/cardlink_aoc



Biometrische Systeme

Die biometrische Zutrittskontrolle überzeugt durch einfaches Handling und eine hohe Nutzerakzeptanz – höchster Datenschutz inklusive. So entstehen keine Sicherheitsrisiken durch verlorene oder weitergegebene Ausweise. Und ihre höhere Wirtschaftlichkeit liegt auf der Hand.

Einfach überzeugend:

- Eindeutige Identifikation von Personen
- Auswahl zwischen Identifikation (Biometrie anstatt Ausweis) oder Verifikation (Biometrie als Zusatz zum Ausweis)
- Einfache, sichere, komfortable Bedienung
- Biometrische Merkmale können nicht vergessen, verloren, gestohlen oder an Dritte weitergegeben werden
- Rechtssicherheit – wer hat wann und wo gebucht
- Datenschutz durch nicht rekonstruierbare Fingerabdrücke voll gewährleistet
- Hygienische Zutrittslösung durch Gesichtserkennung und Körpertemperaturmessung
- Überprüfung des Tragens von Masken



Weitere Informationen finden Sie hier:
www.dormakaba.de/biometrische_fingerprint-systeme

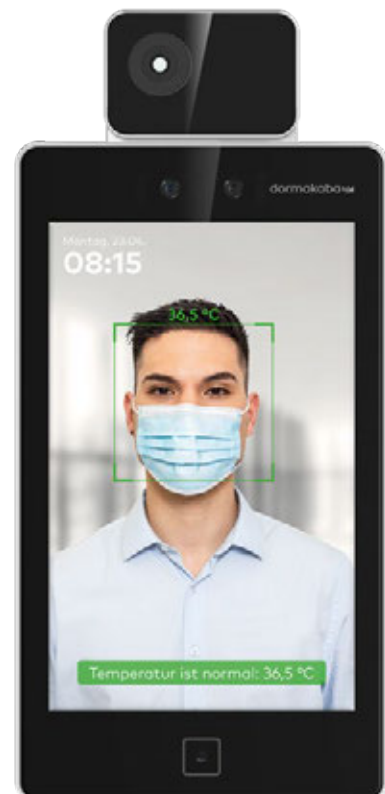

Technologie und Funktionsprinzipien

Mobile Access



Mit Mobile Access werden Türen mit und ohne Verbindung zum Netzwerk in die Zutrittslösung eingebunden – einfach, effizient und sicher. Zutrittsrechte können ganz einfach an Mitarbeitende, Gäste oder Dienstleistende übermittelt werden. Somit werden Prozesse vereinfacht, denn eine Ausgabe und Rücknahme von Zutrittsmedien ist nicht mehr erforderlich. Neben Sicherheit spielt Benutzerkomfort eine große Rolle: Zutrittsrechte für abgelegene Räume oder Infrastrukturanlagen werden einfach erst vergeben, wenn sie vor Ort gebraucht werden. So fordert etwa eine Projektleiterin einfach per Anruf das benötigte Zutrittsrecht an und erhält es umgehend auf ihr Smartphone.

Einfach überzeugend:

- Nutzen des Smartphones als Zutrittsmedium
- Lässt sich mit dormakaba Online- und Standalone-Komponenten kombinieren
- Zutrittsrechte werden über eine sichere Plattform an das Smartphone übertragen
- Türstatus und Zutrittsergebnisse werden an die dormakaba Zutrittslösung übertragen



Wireless



Die Wireless-Funktion verbindet die Online- und Standalone-Welt und vernetzt die digitalen Zutrittskomponenten. Die kabellosen Zutrittskomponenten werden bequem vom Schreibtisch aus gesteuert und gewartet: Eine Vor-Ort-Programmierung entfällt. Vom Computer aus haben Sie vollen Zugriff auf die Türkomponenten.

Einfach überzeugend:

- Hoher Bedienkomfort dank Programmierung vom Schreibtisch aus
- Sicherheitsgewinn für abgelegene Türen: Dank der sofortigen Übertragung (z. B. Rechteentzug bei Ausweisverlust) entstehen keine Sicherheitslücken
- Information über Türstatus und Zutrittsereignisse (Zeit/Ort/Medium)
- Sichere und kostengünstige Erweiterung aller dormakaba Zutrittslösungen mit der Wireless-Funktion
- Schnelle, effiziente Planung und Durchführung von Wartung und Updates
- Reduzierter Administrations- und Zeitaufwand



Weitere Informationen finden Sie hier:
www.dormakaba.de/wireless

Flucht- und Rettungswegsysteme

SafeRoute

Leben retten – Werte schützen

Türen in Flucht- und Rettungswegen bedeuten sicherheitstechnisch eine enorme Herausforderung, da sie gegensätzliche Anforderungen erfüllen müssen: Schutz von Menschenleben einerseits, Sichern von Eigentum andererseits. Baubestimmungen verlangen in Fluchtwegen eine

leichte Öffnung der Tür von innen ohne fremde Hilfsmittel. Gleichzeitig fordern Versicherer, Polizei und Betreiber den möglichst sicheren Verschluss gegen Missbrauch und Einbruch. Unsere Fluchtwegsicherungssysteme überwachen, steuern und geben im Gefahrenfall die Tür frei.



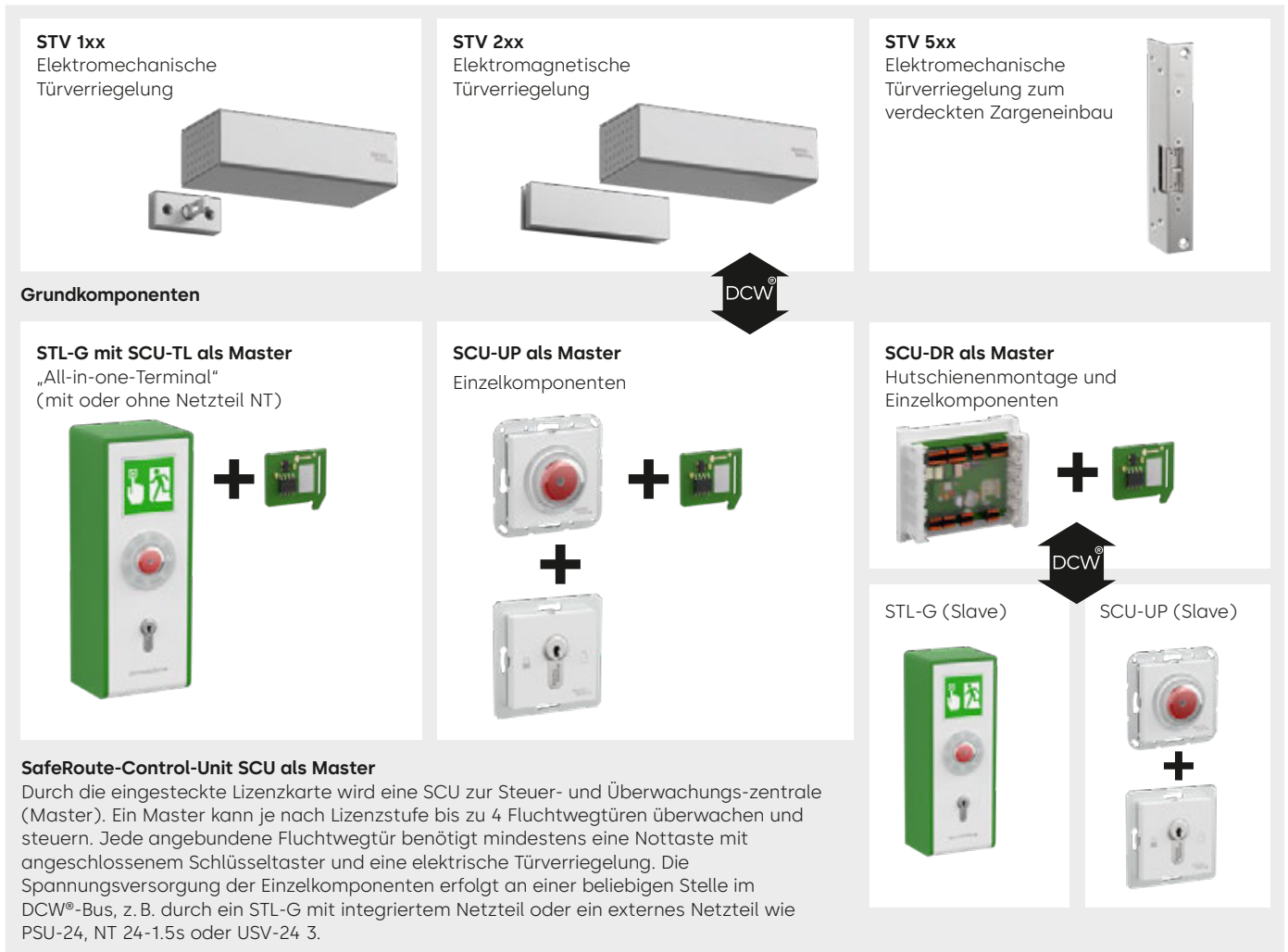

* Die komplette Liste der möglichen Komponenten finden Sie unter www.dormakaba.com/saferoute/downloads.

Flucht- und Rettungswegsysteme

SafeRoute: Steuern, Bedienen, Freigeben Aufputzterminal STL-G

Das STL-G Türterminal besteht aus den Komponenten SCU-TL mit Nottaste und Schlüsseltaster in einem Aufputzgehäuse. In Verbindung mit einer elektrischen Verriegelung erfüllt das STL-G-Türterminal die Anforderung der EN 13637 bzw. EltVTR.

Mit einer Lizenzkarte wird aus dem STL-G eine Steuer- und Überwachungszentrale (Master). Ohne Lizenzkarte kann das STL-G Türterminal als zusätzliches Türterminal für eine Fluchtwegtür im Verbund als „Slave“ genutzt werden.

Einfach überzeugend:

- Kombination aller zur Steuerung und Bedienung notwendigen Komponenten in einem robusten Gehäuse mit Leichtmetallrahmen
- Im attraktiven XEA Design standardmäßig in zwölf Farbkombinationen und Sonderfarben erhältlich
- Einfache Montage durch aufklappbares Gehäuse und gegenüber dem Vorgängerprodukt unveränderte Befestigungspunkte
- Systemweit einheitliche Verkabelung mit 4-Draht-DCW®-Bustechnologie
- Varianten mit und ohne integriertes Netzteil erhältlich

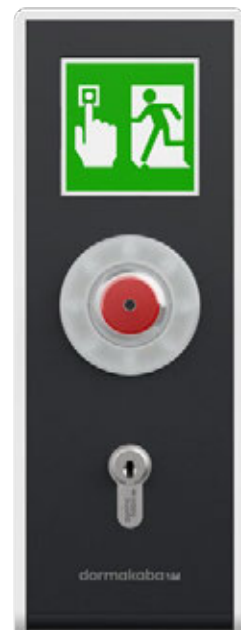

Weitere Informationen finden Sie hier:
www.dormakaba.de/saferoute-aufputzterminal-stlg

SCU-UP Unterputz-Steuereinheit/ Nottaste

Unterputzeinheit mit integrierter Nottaste als System-55-Einsatz zur Nutzung als Steuereinheit (Master) oder Nottaste (Slave). Im Auslieferungszustand funktioniert die SCU-UP als Nottaste mit gesteckter Lizenzkarte wie die SCU-UP zur Steuereinheit.

Einfach überzeugend:

- Integrierte Nottaste
- Funktionsumfang der Steuereinheit wird durch neuartiges Lizenzmodell ausgewählt
- Integrierter Leuchtring zur visuellen Unterstützung bei Inbetriebnahme, Bedienung und Service
- Unkomplizierte Alarmrücksetzung durch nicht rastende Nottaste
- Akustischer und optischer Alarm
- Systemweit einheitliche Verkabelung mit 4-Draht-DCW®-Bustechnologie
- Gängige Unterputzkombinationen sind als Liefersets verfügbar



Weitere Informationen finden Sie hier:
www.dormakaba.de/saferoute-scuup-unterputz-steuereinheit

SCU-DR Steuereinheit zur Hutschiennenmontage

Die SCU-DR ist eine Steuereinheit zur Montage auf Hutschiene TS35 nach EN 50022, mit 4-Draht-DCW®-Bustechnologie. Einsetzbar z. B. im Schaltschrank oder in Netzteilgehäusen dormakaba NT-G, NT-G1 und NT-G2. Integriertes I/O-Modul mit vier Ein- und Ausgängen. Zum Betrieb sind eine Lizenzkarte SLI (ab Basic) und mindestens eine Nottaste erforderlich, z. B. die Unterputzeinheit SCU-UP oder das Aufputzterminal STL-G.

Einfach überzeugend:

- Funktionsumfang der Steuereinheit wird durch neuartiges Lizenzmodell ausgewählt
- Je vier Ein- und Ausgänge zur Integration externer Sensoren/Aktoren (integriertes I/O Modul)
- Funktionen können mit TMS Soft parametrieren werden (abhängig von gewählter Lizenz)
- Montage auf Hutschiene TS35 nach EN 50022
- Systemweit einheitliche Verkabelung mit 4-Draht-DCW®-Bustechnologie

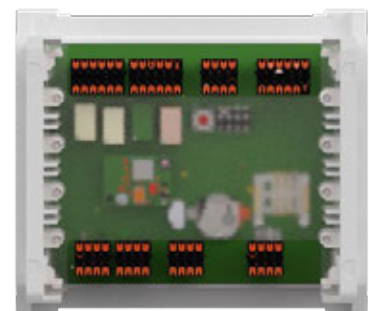

Weitere Informationen finden Sie hier:
www.dormakaba.de/saferoute-scu-dr-hutschiennenmontage

Flucht- und Rettungswegsysteme

SafeRoute: Steuern, Bedienen, Freigeben

SafeRoute-Lizenzkarten SLI

Der Funktionsumfang eines SafeRoute-Fluchtwegsicherungssystems wird durch steckbare Lizenzkarten festgelegt, die während des Betriebs in der Steuereinheit SCU verbleiben. Es gibt aktuell drei Arten von Lizenzkarten: Mini, Basic und Standard.

Applikationen bieten zusätzliche Flexibilität: Mit ihnen können spezielle Funktionen nachgeladen werden, z. B. Mehrtürensteuerung für die Nutzung einer einzigen Steuereinheit SCU für bis zu vier Türen, Schleusensteuerung, erweiterte Logikfunktionen und die Möglichkeit einer bis zu 15 Sekunden verzögerten Freigabe gemäß EN 13637.

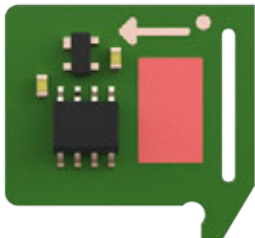

Einfach überzeugend:

- Automatische Selbstverriegelung
- Nachrüst Schloss dank kabelloser Installation
- Auch bei Batterieausfall sicher verschlossen
- Ideale Lösung für die Integration in bestehende Zutrittskontrollsysteme mittels des SVP-S Air Moduls, z. B. mit der dormakaba MATRIX-Software
- Begehen bzw. Verriegeln der Tür mittels Handsender für den autorisierten Zutritt über die Panikgegenseite
- Programmieren von bis zu 100 Berechtigungen direkt am Funkschloss
- Leichtes Türöffnen gemäß DIN SPEC 1104



Weitere Informationen finden Sie hier:
www.dormakaba.de/saferoute-lizenzkartensli

SafeRoute: Ver- und Entriegeln

Türverriegelungen STV 100

Elektromechanische Türverriegelung (Ruhestromprinzip) zum Anbau an den Zargensturz. Anschluss an die SCU ausschließlich über 4-Draht-DCW®-Bus. Die Türverriegelung STV 1xx öffnet klemmfrei und unverzögert. Die maximale Zuhaltkraft entspricht der EltVTR und EN 13637 Klasse 3.

Einfach überzeugend:

- Öffnet klemmfrei und unverzögert
- Manipulationsgeschützt durch Sabotagekontakt
- Lackiertes robustes Metallgehäuse
- Integrierte Kontakte zur Überwachung auf aktiven/inaktiven Zustand
- Zugelassen nach der EltVTR und zertifiziert gemäß der EN 13637
- Geeignet zur Nachrüstung (abhängig von der verwendeten Türkonstruktion)



Weitere Informationen finden Sie hier:
www.dormakaba.de/tuerverriegelungen-stv100



Flucht- und Rettungswegsysteme

SafeRoute: Ver- und Entriegeln

Türverriegelungen STV 200

Elektromagnetische Türverriegelung (Ruhestromprinzip) zum Anbau an den Zargensturz. Anschluss an die SCU ausschließlich über 4-Draht-DCW®-Bus. Die Türverriegelung STV 2xx öffnet klemmfrei und unverzögert. Die maximale Zuhaltekraft entspricht der EltVTR und EN 13637 Klasse 3.

Einfach überzeugend:

- Öffnet klemmfrei und unverzögert
- Manipulationsgeschützt durch Sabotagekontakt
- Lackiertes robustes Metallgehäuse
- Zugelassen nach der EltVTR und zertifiziert gemäß der EN 13637
- Geeignet zur Nachrüstung (abhängig von der Türkonstruktion)

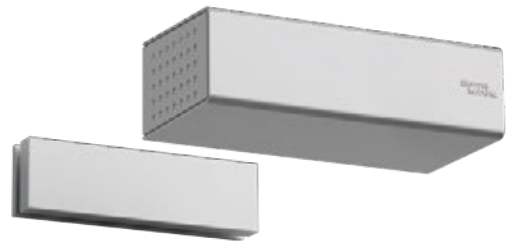

Weitere Informationen finden Sie hier:
www.dormakaba.de/tuerverriegelungen-stv200

Türverriegelungen STV 500

Die elektromechanische Türverriegelung zum verdeckten Zargeneinbau für Türen in Rettungswegen sorgt nicht nur für ein optisch ansprechendes Erscheinungsbild der Tür, die STV 500 macht die Tür zudem unanfällig für Vandalismus.

Einfach überzeugend:

- Lastunabhängige und klemmfreie Entriegelung
- Justierbare Falle
- Vandalismusgeschützt durch verdeckten Türrahmeneinbau
- Mit DCW®-Bustechnologie
- Integrierte Überwachungskontakte
- Zugelassen nach der EltVTR und entsprechend den Vorgaben der EN 13637



Weitere Informationen finden Sie hier:
www.dormakaba.de/tuerverriegelungen-stv500

Universaladapter STV-A

Der Adapter ermöglicht die Einbindung analoger Verriegelungen ohne DCW®-Bus-Schnittstelle in SafeRoute (dormakaba TV 100, TV 200, TV 500, TV 550). Die Einbindung geeigneter Fremdfabrikate nach EltVTR/EN 13637 ist ebenfalls möglich. (Entsprechende Zulassungen und Zertifikate sind zu beachten.)

Einfach überzeugend:

- Aufgrund der geringen Größe insbesondere zum Einbau in Profilrahmen geeignet



Weitere Informationen finden Sie hier:
www.dormakaba.de/universaladapter-stva



Flucht- und Rettungswegsysteme

SafeRoute: Vernetzen und Fernsteuern

SLON-DR Netzwerkadapter

Ermöglicht die Anbindung von SafeRoute-Steuereinheiten SCU an LON-Netzwerke sowie die Visualisierung und Parametrierung über TMS Soft. Der Anschluss erfolgt an der RS232-Schnittstelle der SCU-Steuereinheit (Master). Benötigt wird mindestens die Lizenzkarte SLI Basic.

Einfach überzeugend:

- Vernetzung von bis zu zwölf Türen über ein einziges SLON-Modul möglich (abhängig von baulichen Gegebenheiten und der Systemkonfiguration)



Weitere Informationen finden Sie hier:
www.dormakaba.de/saferoute-lon-vernetzung

SLAN-DR Netzwerkadapter

Ermöglicht die Anbindung der SafeRoute-Steuereinheit SCU an das LAN-TCP/IP-Netzwerk sowie die Visualisierung und Parametrierung über TMS SoftR. Der Anschluss erfolgt an der RS232-Schnittstelle der SCU Steuereinheit (Master). Benötigt wird mindestens die Lizenzkarte SLI Basic.

Einfach überzeugend:

- Bis zu vier autarke Türen können über ein einzelnes SLAN-Modul vernetzt werden (abhängig von baulichen Gegebenheiten und der Systemkonfiguration)
- Über RS232 verbundenes SLAN-Modul ist nur an der Steuereinheit (Master) erforderlich
- Nutzung bestehender Infrastruktur
- Gewohnte Netzwerkadministration



Weitere Informationen finden Sie hier:
www.dormakaba.de/saferoute-lan-vernetzung

Zentral Türen visualisieren und steuern - ohne PC

Tableausteuerungen



Mit den Tableausystemen können einzelne Türen, Türgruppen und räumliche Abschnitte in Echtzeit überwacht und gesteuert werden. Je nach Anforderung kann ein Tableausystem individuell zusammengestellt werden. Zusatzfunktionen lassen sich durch Tableauerweiterungen und den Anschluss von externen Bedieneinrichtungen ermöglichen.

- Zentrale Steuerung und Überwachung von SafeRoute-Fluchttüren
- Zentrale Freischaltung von einzelnen Türen und Abschnitten, z.B. aus ständig besetzter Warte
- Gezielte Öffnung einzelner Türen
- Definition von Türgruppen bzw. Türabschnitten
- Sperrung oder Verzögerung von Freigaben bei Betätigung der Nottaste vor Ort (Schutz vor missbräuchlicher Nutzung der Fluchtwege)
- Anbindung über das LON-Netzwerk bzw. LAN-Netzwerk

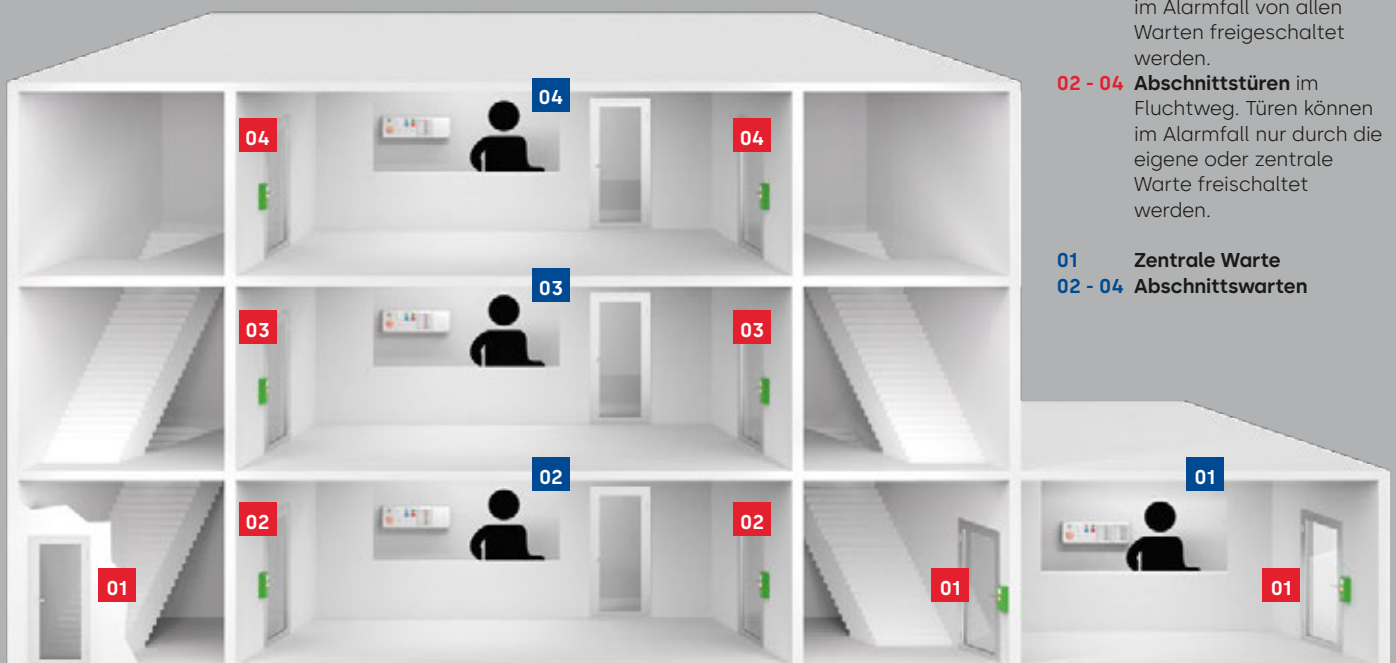

Anwendungsbeispiel

- 01** **Zentrale Türen** im Fluchtweg. Türen können im Alarmfall von allen Warten freigeschaltet werden.
- 02 - 04** **Abschnittstüren** im Fluchtweg. Türen können im Alarmfall nur durch die eigene oder zentrale Warte freigeschaltet werden.

- 01** **Zentrale Warte**
02 - 04 **Abschnittswarten**

Elektronische Türöffner

im Überblick



	Serie Basic						
	Basic XS	Basic	Basic 448 Lucky	Basic Safe	Basic Radius	Basic Radius Safe	Basic Small
Allgemeine Türen	●	●	●	●	●	●	
Türen mit wärmegeämmten Profilen							●
Rauchschtztüren							
Feuerschtztüren							
Gehäuse symmetrisch	●	●	●	●	●	●	
Gehäuse asymmetrisch							●
Verwendbar mit DIN-L und DIN-R	●	●	●	●	●	●	
Radiusfalle	●				●	●	
Ruhestromausführung	○			●		●	
Arbeitsstromausführung	●	●	●		●		●
Ruhestrom/Arbeitsstrom umschaltbar							
Enriegelungsfunktion (E)	●	●			●		●
Arretierungsfunktion (A)		●			●		
Rückmeldekontakt (RR)	○	●	●	●	●	●	
Fallenführung Easy Adapt	○	○	●	○			
Sabotagekontakt							

● Standard ○ Optional



Serie Smoke		Serie DES				Serie Fire	
Smoke	Smoke 448 Lucky	DES 72x	DES 731	DES 300	DES 400	Fire 447	Fire 448 Lucky
		●	●				
●	●					●	●
						●	●
●	●			●	●	●	●
		●	●				
●	●	●	●	●	●	●	●
			●				
●	●	●				●	●
				●	●		
●	●	●	●	●	●	●	●
○	●					○	●
					●		

Elektronische Türöffner

Serie Basic

XS, Small, Safe, Radius, Basic 448 Lucky

Die elektronischen Türöffner ermöglichen einen einfachen, kontrollierten Zugang und eine sichere Zuhaltung von allgemeinen Türen. Durch den lageunabhängigen Einbau und eine weit gehende Justierbarkeit werden Einbau und Nachrüstung deutlich vereinfacht.

Einfach überzeugend:

- DIN-L-/DIN-R-neutraler Einbau
- Lieferbar in den Varianten 6–12 V, 12 V und 24 V
- Justierbare Falle zum Ausgleich von Montagetoleranzen
- Varianten mit Entriegelung, Arretierung, Rückmeldekontakt
- Integrierter Überspannungsschutz
- In verschiedenen Baugrößen erhältlich



Weitere Informationen finden Sie hier:
www.dormakaba.de/sicherungstechnik

Serie Smoke

Smoke, Smoke 448 Lucky

Durch seine lageunabhängige Rauchschutzzulassung ist der elektrische Türöffner Smoke vielseitig zur Entriegelung von Rauchschutztüren verwendbar. Rauchschutztüröffner Smoke stehen für alle gängigen Betriebsspannungen zur Verfügung.

Einfach überzeugend:

- Lageunabhängige Rauchschutzzulassung
- DIN-L-/DIN-R-neutraler Einbau
- Lieferbar in den Varianten 6–12 V, 12 V und 24 V
- Justierbare Falle zum Ausgleich von Montagetoleranzen
- Variante mit Rückmeldekontakt
- Integrierter Überspannungsschutz



Weitere Informationen finden Sie hier:
www.dormakaba.de/sicherungstechnik

Serie DES

DES 72x, DES 731, DES 300, DES 400

Der Sicherheitstüröffner DES bietet eine universelle Lösung für Türen mit hohen Sicherheitsanforderungen. Durch die hohe Haltekraft, umfangreiche Überwachungsfunktionen und entsprechendes Zubehör ist ein komfortabler und bedarfsgerechter Einsatz bei verschiedensten baulichen Gegebenheiten problemlos möglich.

Einfach überzeugend:

- Hohe Haltekraft von ca. 13.000 N
- Ruhestrom oder Arbeitsstrom einstellbar
- Variante mit Überwachungsfunktion für Falle und Türposition sowie Sabotagekontakt
- Betriebsspannung 12/24 V DC
- Falle aus Edelstahl
- DIN-L-/DIN-R-Montage



Weitere Informationen finden Sie hier:
www.dormakaba.de/des

Serie Fire

Fire 447, Fire 448 Lucky

Elektrischer Feuerschutztüröffner mit lageunabhängiger Feuerschutzzulassung.

Einfach überzeugend:

- Lageunabhängige Feuerschutzzulassung
- DIN-L-/DIN-R-neutraler Einbau
- Lieferbar in den Varianten 6–12 V, 12 V und 24 V
- Justierbare Falle zum Ausgleich von Montagetoleranzen
- Variante mit Rückmeldekontakt
- Integrierter Überspannungsschutz



Weitere Informationen finden Sie hier:
www.dormakaba.de/fire448lucky
www.dormakaba.de/fire447

Zutrittskontrollsysteme

Zutrittskontroll-Software Ambiente

dormakabas neueste Softwarelösung Ambiente für unsere Saflok-Systemwelt deckt unterschiedlichste Anforderungen rund um die Zutrittskontrolle im Hotel ab. Anwender der Software können dank der web-basierten Software-Architektur sowie konfigurierbaren Berechtigungen bequem sämtliche Zutrittsberechtigungen für Gäste und Mitarbeiter verwalten. Viele Schnittstellen zu gängigen Property-Management-Systemen (PMS) sind bereits vorhanden.

Einfach überzeugend:

- Bluetooth-Unterstützung
- Web-basierte Clients
- Erweiterte Berichtsmöglichkeiten, z. B. für das Schlüsselmanagement
- Auslesen des Ereignisspeichers des Schließsystems
- Erstellung von Zutrittsschlüsseln mit besonderen Befugnissen



Weitere Informationen finden Sie hier:
www.dormakaba.de/hotelzutrittssysteme/saflok_ambience



Ilco-Management-System – Rezeptionsstation FDU

Organisieren Sie all Ihre Zutrittskontroll-Bedürfnisse in einer einzigen zentralen Einheit. Das Ilco-Management-System FDU bietet mit seinen Rezeptionsfunktionen und dem Mitarbeiter-Zutrittsmanagement alle Werkzeuge, die Sie benötigen, um Ihre Ilco-Schließsysteme effektiv zu nutzen.

Einfach überzeugend:

- Erstellt Schlüsselkarten
- Zeichnet Informationen zu Schlüsselkarten auf
- Schlossprogrammierung
- Schlosswartung
- Auditierung / Auslesen von Ereignissen am Schließsystem



Weitere Informationen finden Sie hier:
www.dormakaba.de/hotelzutrittssysteme/ilco-rezeptionsstation_front_desk_unit

Mobile Access Solutions

BLE-Hoteltürschlösser

Mit dormakabas komfortabler, zuverlässiger und sicherer Lösung für den mobilen Zutritt von Gästen und Mitarbeitern lassen sich digitale Schlüssel automatisch mittels Bluetooth Low Energy (BLE)-Kommunikationstechnologie auf Mobilgeräten bereitstellen, sodass z. B. Gäste ihre Zimmer direkt aufsuchen können, während das Personal an der Rezeption entlastet und zugleich der physische Kontakt zwischen Gast und Personal auf ein Minimum reduziert wird. Sämtliche dormakaba-RFID-Schlösser der neuesten Generation unterstützen den mobilen Zutritt und können entsprechend konfiguriert werden; bestehende Installationen können häufig nachgerüstet werden.



Aktivierung über LEGIC Connect

LEGIC Connect

dormakabas Lösung für den mobilen Zutritt basiert auf unserer LEGIC-Connect-Plattform, welche über ein Hochsicherheitsrechenzentrum bereitgestellt wird.

Mobilzutritt mittels App

App-Lösungen

Es gibt 3 Wege, um den mobilen Zutritt mittels App zu realisieren: Entweder Sie verfügen bereits über eine hotel-eigene App, nutzen die Buchungs-App eines Drittanbieters oder greifen einfach auf die kostenlose, einfach zu nutzende dormakaba BlueSky-App zurück. In allen Fällen können Gäste bequem digitale Schlüssel auf ihrem kompatiblen Endgerät empfangen und nutzen.

BlueSky

BlueSky ist eine einfache, aber funktionale Lösung für alle Anwender, die nicht in die Entwicklung einer eigenen App investieren oder eine Partnerschaft mit einem Drittanbieter eingehen wollen oder die die Möglichkeiten des mobilen Zutritts zunächst einmal für sich erkunden wollen. Die App ist für iOS- und Android-Smartphones verfügbar.



Weitere Informationen finden Sie hier:
[www.dormakaba.de/hotelzutrittssysteme/
 mobile_access_solutions](http://www.dormakaba.de/hotelzutrittssysteme/mobile_access_solutions)

Elektronische Hotelschlösser

Saffire LX

Das Saffire-LX-Hotelschloss vereint fortschrittlichste Technologie mit zeitgemäßem, elegantem Design. Die umfassende Ausstattung in puncto Sicherheit und Flexibilität lässt keine Wünsche offen. Saffire LX wird zum Beispiel bereits ab Werk mit Bluetooth-Technologie ausgestattet. In Verbindung mit unseren dazugehörigen Softwarelösungen lässt sich mobiler Zutritt somit einfach und sicher realisieren.

Einfach überzeugend:

- RFID-Schloss, vorgerüstet für den mobilen Zutritt
- Minimalistisches Design
- Für Neubauprojekte und Umbaumaßnahmen geeignet
- Onlinebetrieb optional (Zigbee)
- NFC-fähig
- Kompatibel mit dem Saflok-Zutrittsmanagementsystem *Ambiance*



Weitere Informationen finden Sie hier:
www.dormakaba.de/hotelzutrittssysteme/saffire_lx

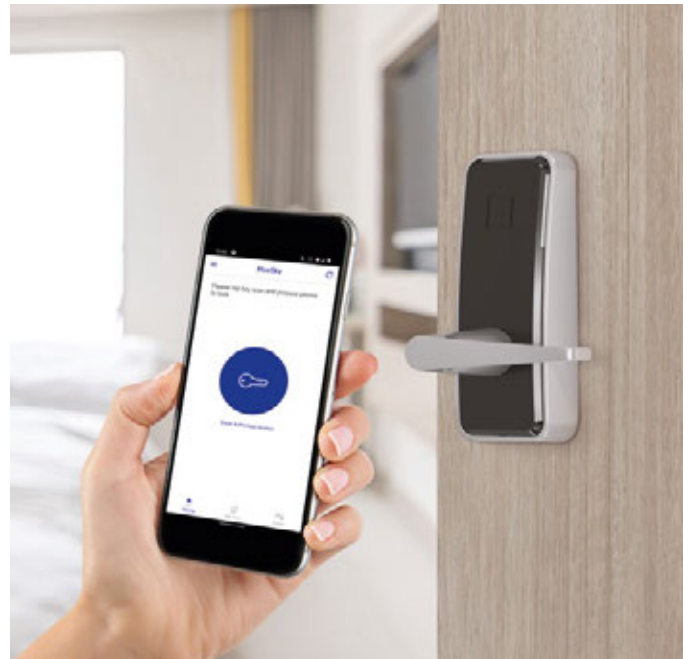

Confidant RFID

Das Confidant RFID fügt sich mit seinem dezenten, modernen Design ideal in nahezu jede Hotelumgebung ein. Die Kombination aus berührungsloser RFID-Technologie und eleganter Ästhetik rundet den Aufenthalt Ihrer Gäste positiv ab und macht dabei keine Kompromisse in Sachen Haltbarkeit. Dieses moderne Schließsystem lässt sich mit der dormakaba Zutrittsmanagementsoftware *Ambiance* (Saflok-Version) oder mit unserem Ilco-Management-System FDU (Ilco-Version) kombinieren. Darüber hinaus ist das Confidant RFID in Form verschiedener Kits verfügbar:

Confidant-RFID-Kit 1

Nur Beschlag-Außenseite – zur Nachrüstung von bestehenden Schließsystemen unter Beibehaltung des Innenbeschlags und des Einsteckschlusses

Confidant-RFID-Kit 2

Außen- und Innenbeschlag – zur Nachrüstung von bestehenden Schließsystemen unter Beibehaltung des Einsteckschlusses

Confidant-RFID-Kit 3

Außen- und Innenbeschlag mit Einsteckschloss – für Um- oder Neubauten. Confidant RFID unterstützt die dormakaba Lösung für mobilen Zutritt mittels BLE (Option), die es den Gästen ermöglicht, ihr mobiles Gerät als Schlüssel zu verwenden (Saflok-Version)

Einfach überzeugend:

- RFID-Schloss, mobiler Zutritt als Option erhältlich (nur in Verb. mit der Saflok-Version) NFC-fähig
- Geeignet sowohl für Neu-/Umbauten oder Nachrüstprojekte
- Onlinebetrieb optional (Zigbee, nur in Verb. mit der Saflok-Version)
- Kompatibel mit den Zutrittsmanagementsystemen Ilco und Saflok



Weitere Informationen finden Sie hier:
www.dormakaba.de/hotelzutrittssysteme/confidant_rfid



790/RT+

Die Hotelschlösser 790 bzw. RT+ basieren auf einem robusten elektronischen Vollbeschlag mit berührungsloser RFID-Technologie. Dieses bedienerfreundliche, äußerst haltbare Schloss ist mit den dormakaba Saflok- bzw. Ilco-Zutrittsmanagementsystemen kompatibel. In der Ausführung 790 lässt es sich mit dem Ilco-Management-System FDU kombinieren, während es als RT+ Variante mit der Saflok-Ambiance-Zutrittskontroll-Software zu betreiben ist. Die Schlösser der RT+ Serie unterstützen die dormakaba Lösung für mobilen Zutritt mittels BLE, die es den Gästen ermöglicht, ihr mobiles Gerät als Schlüssel zu verwenden.

Einfach überzeugend:

- RFID-Schloss, mobiler Zutritt vorbereitet (RT+ Serie)
- Für Neubauten und für Nachrüstprojekte
- Onlinebetrieb optional (nur bei RT+)
- Einfache Nachrüstung von 790 (Ilco) auf RT+ (Saflok)



Weitere Informationen finden Sie hier:
www.dormakaba.de/hotelzutrittssysteme/790_rt



SR3 (Concierge) für Gästezimmer

Das Saflok SR3 ist ein flexibles RFID-Wandeinbaumodul für Anwender, die höchsten Wert auf ein elegantes und individuelles Design für ihre Gästezimmer legen. Durch den Einbau der SR-Leser hinter geeigneten, kundenspezifisch gestalteten Abdeckplatten verleihen Sie dem Zutritt zu Gästezimmern in Ihrem Hotel eine ganz besondere Note. Gleichzeitig können Sie dadurch auch die Türdrücker und Verschlussknöpfe an den Türen völlig frei gestalten. Das SR3 ist eine minimalistische Lösung, die den Einsatz eines Beschlages oder RFID-Lesers an der Tür ersetzt. Das SR3- Einbaumodul unterstützt die dormakaba Lösung für mobilen Zutritt mittels BLE (Option), die es den Gästen ermöglicht, ihr mobiles Gerät als Schlüssel zu verwenden.

Einfach überzeugend:

- RRFID-Wandeinbaumodul, mobiler Zutritt als Option erhältlich
- NFC-fähig
- Individuelles Design
- Installation hinter einer, kundenspezifischen Abdeckplatte
- Onlinebetrieb optional (Zigbee)
- Kompatibel mit dem Saflok-Zutrittsmanagementsystem

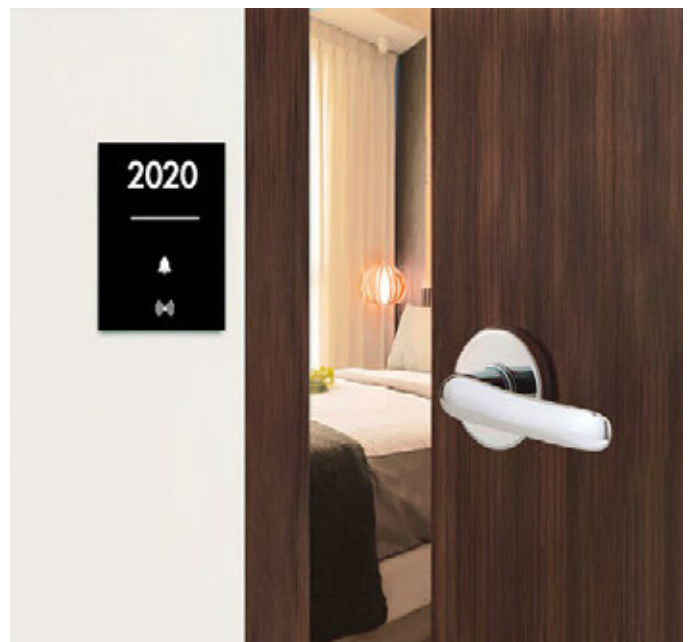

Weitere Informationen finden Sie hier:
www.dormakaba.de/hotelzutrittssysteme/saflok_sr-3

Außenzugang

Peripheriegeräte (Kartenleser)

Mit unseren Peripheriegeräten erweitern Sie Ihren Gebäudeschutz über den reinen Türzutritt hinaus. Hoch frequentierte Zugangsbereiche wie Eingänge, Aufzüge, Parkhäuser oder andere besondere Überwachungsbereiche werden mit unseren Kartenlesern ideal in das Sicherheitskonzept Ihres Gebäudes eingebunden.

Einfach überzeugend:

- Gäste können Mobilgeräte als Zimmerschlüssel nutzen
- NFC-fähig
- Zugangssteuerung kontrolliert auch Zugänge zu Aufzügen, Parkplätzen und sonstigen Türen mit elektrischem Türöffner oder elektrischen Steuerungen



Weitere Informationen finden Sie hier:
www.dormakaba.de/hotelzutrittssysteme/aussenzugang

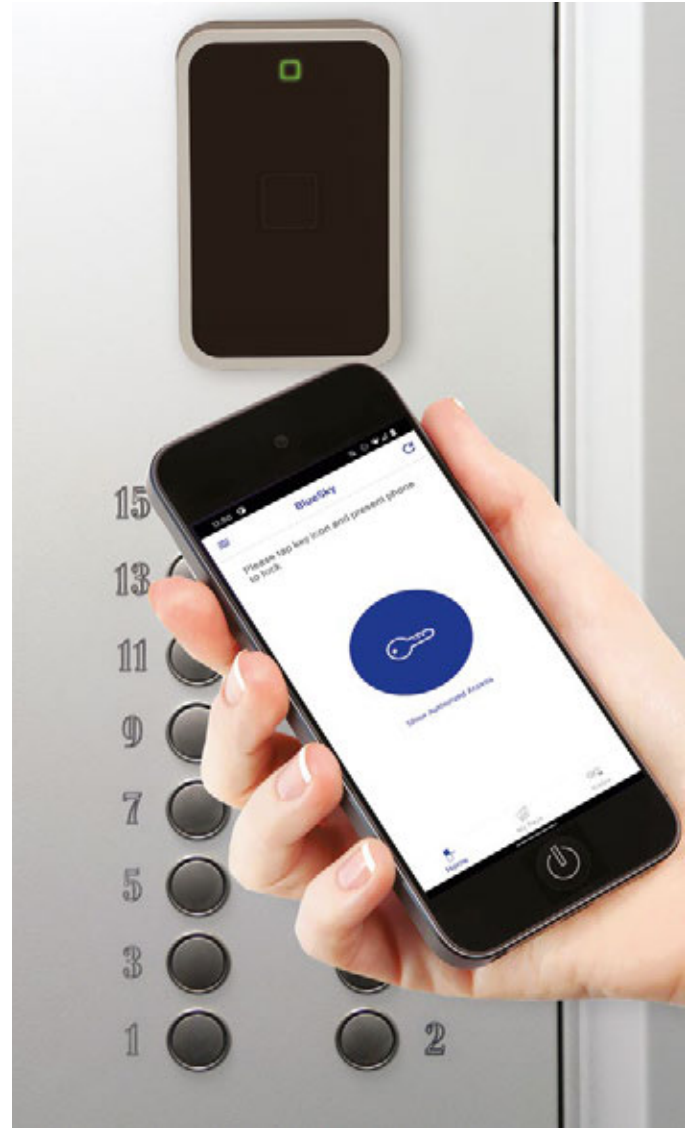





EntriWorX EcoSystem

Ein einziges EcoSystem für alle Beteiligten.

Produktivität, Kollaboration und Planungssicherheit verbessern:

EntriWorX, das EcoSystem für die Planung, Installation und den Betrieb von Türsystemen. Ideal für Architekten, Planer, Verarbeiter, für das Facilitymanagement sowie für alle, die am Gebäudeentstehungsprozess und Gebäudelifecycle beteiligt sind. Ein digitales Umfeld, um kollaborativ zu arbeiten.

Alle Planungsunterlagen und Zutrittsinformationen sind für alle Beteiligten online zugänglich.

Ein EcoSystem für alle Zutrittslösungen produktiv planen, installieren und betreiben.

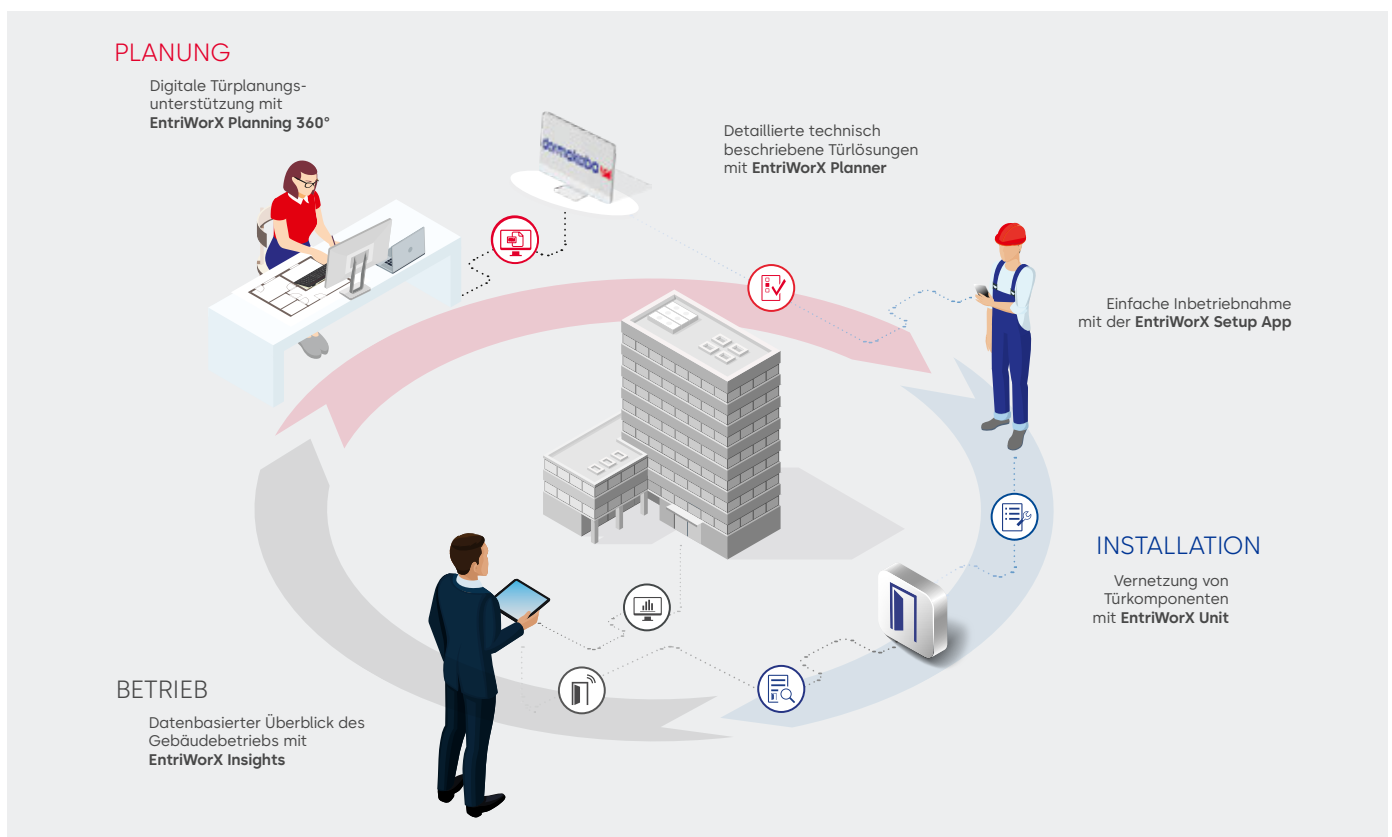

Planung

Effizient planen

EntriWorX Planning 360°, die webbasierte Kollaborations-Software, vereinfacht neben der Designplanung auch die Kommunikation aller an der Planung und Ausführung Beteiligten rund um die Erstellung der Türenliste. Zeitdruck, Baurecht, Sicherheitsauflagen und ambitionierte Kundenwünsche sind einfach zu handhaben. Die technische und betriebliche Designplanung kann z. B. durch Sicherheitsberater, Verarbeiter oder durch dormakaba Mitarbeitende selbst mit Hilfe des **EntriWorX Planner** ausgearbeitet und bei Bedarf angepasst werden. Dabei wird auf vordefinierte Templates zurückgegriffen, die dann in der Datencloud bereitgestellt werden.

Installation

Schnellere Inbetriebnahme

Bei der Installation unterstützt die benutzerfreundliche **EntriWorX Setup App**.

Schritt für Schritt erfolgt die Inbetriebnahme mit dem Smartphone oder dem Tablet. Installationsfehler können systematisch erkannt und behoben werden.

Der Kern des Systems ist die kompakte **EntriWorX Unit**, die die Anzahl der zu verbauenden Komponenten und Verkabelungen deutlich reduziert.

Die intelligente Steuerung spart wertvolle Installationszeit und erhöht die Produktivität.

Betrieb

Alle Daten jederzeit im Blick

Das Facilitymanagement arbeitet heute mit digitalen Tools und aufbereiteten Leistungsdaten:

- Steuerung von Raumbelastung und Personenverkehr
- Monitoring und Analyse der Türbetriebsdaten
- selbstständiges Melden der Türen von Störungen
- Wartung und Reparatur nach realem Bedarf der Tür
- Integration mit API-Schnittstellen

EntriWorX Insights sorgt für mehr Transparenz und Effizienz und ermöglicht den vorausschauenden Betrieb unter Einbezug von historischen Daten.

EntriWorX Planung

Digitalisierte und kollaborative Türplanung

Für die Designplanung: **EntriWorX Planning 360°**

- Open BIM ready, Autodesk-Revit und IFC Dateien,
- 2D-CAD-Formate.
- Komplexe Situationen und Zusammenhänge in 3D darstellen.
- Effektives Issue-Management über Standard-Schnittstellen wie BCF.
- Einfacher Im- und Export von Türlisten.

Für die Ausführungsplanung: **EntriWorX Planner**

- Planung mit funktionalen Türmodellen aus vordefinierten Türtemplates.
- Normen- und bauvorschriftengerechte Umsetzung.
- Visualisierung von Zugangs- und Sicherheitszonen inkl. Komponentenliste und Anschlussplänen.
- Ausarbeitung der technischen und betrieblichen Designplanung.

EntriWorX Installation

Digitalisierte Türinstallation und Inbetriebnahme

Das zentrale Herzstück: **EntriWorX Unit**

- Ein einziges Gerät sorgt für den Austausch aller Funktionsdaten.
- Reduktion der Komplexität durch einfachere Verdrahtung der dormakaba Komponenten.
- Einfache Kollaboration von unterschiedlichen Komponenten (auch von Drittanbietern).
- Zeitsparende Installation durch reduzierte Komponenten und weniger Verkabelung.

Die Installations-App: **EntriWorX Setup App**

- Schritt für Schritt erfolgt die Inbetriebnahme mit dem Smartphone oder Tablet.
- Fehlfunktionen können digital lokalisiert werden.
- Vollständige Dokumente wie Lastenheft, Kabel-, Grundriss- und Anschlussplan, technische Zeichnungen für die Produktion, Liste der Komponenten und Installationsvideos sind in der **EntriWorX Setup App** abrufbar.

EntriWorX Betrieb

Effizientes Gebäudemanagement durch Zugriff auf digitalisierte Türen

Raumbelegung in Echtzeit: **EntriWorX Occupancy Insights**

- Genaue Sensortechnik.
- Die Daten sind über die Cloud ortsunabhängig analysierbar.
- Passend für alle Türen und offenen Zugänge.
- Intuitive Displays zeigen die aktuelle Raumauslastung.

Remote Support: **EntriWorX Supported Service**

- 24/7 dormakaba Service-Support.
- Überwachung und proaktive Wartung nach Bedarf.
- Wir kümmern uns und schaffen Ihnen Freiräume.

Störungen sofort erkennen: **EntriWorX Door Insights**

- Unterbrechungen können vorausschauend verhindert werden.
- Cloudbasiertes Datenmanagement.
- Integration der Türdaten in bestehendes Monitoring, via API Schnittstelle.
- Dank IoT und „Always On“ werden Betrieb, Wartung und Reparatur an den Bedarf angepasst und folgen keinem vordefinierten Wartungskalender.

Alle Daten in Ihrem System: **EntriWorX Integrate**

- Integration Ihrer Türdaten in intelligente Gebäudebetriebssysteme.
- Ganzheitliche Einblicke über Ökosysteme: Den Wert der Türdaten maximieren.

Unser Service.

Für Ihre Sicherheit.

Wir kümmern uns um den sicheren Zugang zu Ihrem Gebäude: Von der Planung über die Installation bis zum laufenden Betrieb – und darüber hinaus.

Produktlebensdauer erhöhen

Mit über 150 Jahren Erfahrung als Hersteller bringen wir ein einzigartiges Know-How mit, um den reibungslosen Betrieb Ihrer Zugänge zu sichern: Für Automatiktüren, Zutrittskontrolle, Türtechnik und alles rund um die Tür.

Objektlösungen sicher betreiben

Ob Hotels, Krankenhäuser, Geschäfte, Flughäfen oder Büros – sichere Zugänge und damit ein positives Nutzererlebnis auf dem gesamten Gelände sind für Eigentümer, Nutzer und Investoren von höchster Priorität.



Ihre Service-Vorteile auf einen Blick:



Schnelle Hilfe – bei Störungen helfen wir schnell und unkompliziert.



Hohe Sicherheit – mit regelmäßiger Wartung beugen wir möglichen Störungen, Ausfallzeiten und somit Gefahren aktiv vor.



Maximaler Komfort – reibungsloser Personenfluss für ein positives Nutzererlebnis.



Mehr Wirtschaftlichkeit – regelmäßige Wartung erhöht die Produktlebensdauer Ihrer Anlagen und spart somit Zeit & Geld.



Rechtssicherheit – wir unterstützen Sie kompetent bei der Erfüllung Ihrer Pflichten als Gebäudebetreiber.



Gebäudewert steigern – nutzen Sie Modernisierungen für noch mehr Komfort, Effizienz und Nachhaltigkeit.

Installation

Alles aus einer Hand: Als Hersteller übernehmen wir auch die Montage & Inbetriebnahme.

Modernisierung & Upgrades

Sorgen Sie für dauerhafte Funktionalität, Sicherheit und Schutz Ihrer Zutrittslösungen.

Original-Ersatzteile

Passgenau mit hoher Verfügbarkeit für maximale Lebensdauer.

Reparatur

Läuft nicht, gibt's nicht: Wir beheben Probleme schnell & unkompliziert.

Training

Wir bieten Ihnen umfangreiche Fachschulungen, Webinare & Trainings an.

Wartung

Regelmäßige Wartung, Checks & Dokumentation.

Updates & Beratung

Wir beraten Sie zu Systemlösungen und halten Ihre Software sicher.

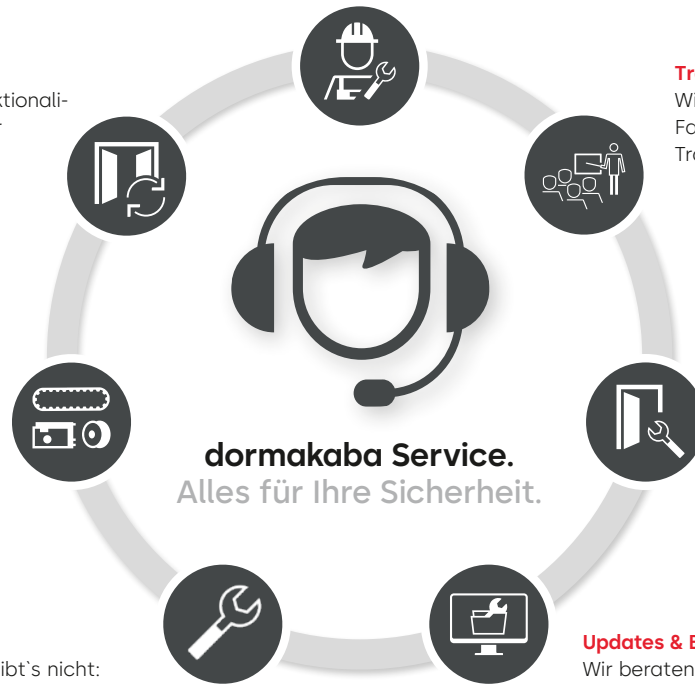

dormakaba Service.
Alles für Ihre Sicherheit.

Umfassender Service.

Wir begleiten Sie in allen Bauphasen und unterstützen entlang des gesamten Produktlebenszyklus. Rund um die Uhr sind wir bei Störungen für Sie da.

Wartung mit Vertragssicherheit.

Als Wartungskunde profitieren Sie dank regelmäßiger Checks von weniger Störungen und mehr Ausfallsicherheit. Und Sie bekommen exklusive Konditionen & individuelle Modernisierungsvorschläge.

Höchstmögliche Cybersecurity und Compliance.

Neben der Hardware halten wir auch Ihre Software für Zutritt & Zeit up-to-date. Somit funktionieren Ihre Systeme reibungslos und sind vor Cyberangriffen geschützt.

Intelligente Wartung der Zukunft.

Wir treiben die Digitalisierung im Service und entwickeln hierfür Tools, die unter anderem umfangreiche Datenanalysen und damit noch bedarfsgerechtere Wartung ermöglichen. Möchten Sie mehr erfahren?

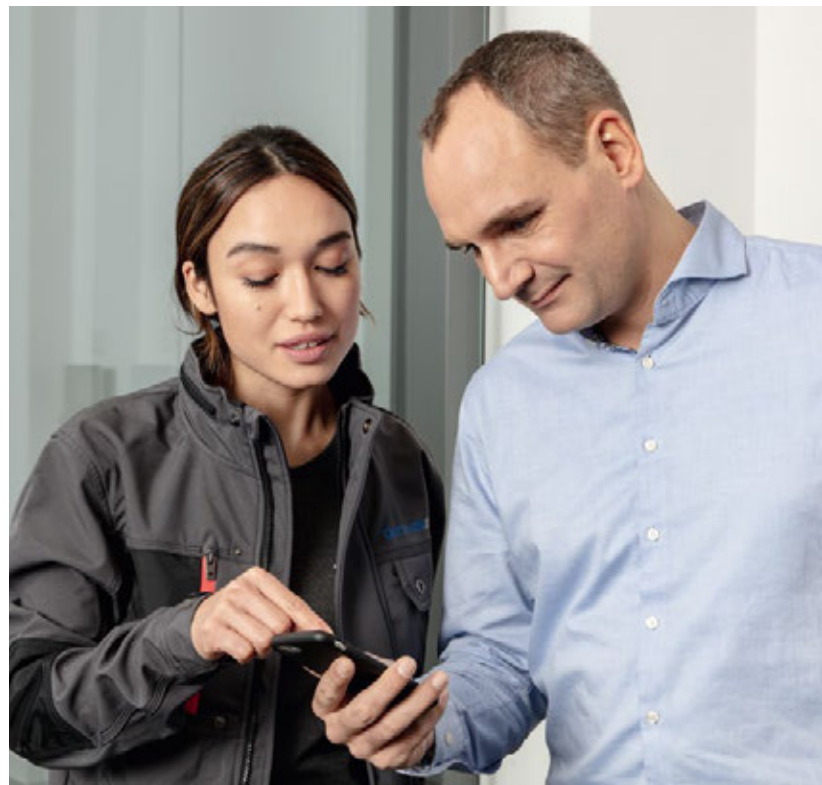

Sprechen Sie uns an.

Wir sind für Sie da.

dormakaba.com/service

Nachhaltigkeit Wie sehen wir unsere Welt?

Mit voller Verantwortung



Nachhaltigkeit kann eingebaut werden. In unserer gesamten Wertschöpfungskette bringen wir ökonomische, ökologische und soziale Verantwortung in Einklang. Das Ergebnis: In allen Lösungen steckt bereits heute die Zukunft.

Eine Umwelt-Produktdeklaration (Environmental Product Declaration, EPD) ist ein weit verbreiteter Industriestandard, entwickelt nach den internationalen Normen ISO 14025, 14040, 14044 und der europäischen Norm EN 15804. EPDs schaffen Transparenz entlang des gesamten Lebenszyklus eines Produkts. Mit einer EPD können die Umweltauswirkungen auf Ebene des Produkts oder einer Produktgruppe dokumentiert werden. Als Teil unseres Engagements, einen Beitrag zu umweltfreundlichen Gebäuden zu leisten, sind wir 2010 Mitglied im Institut Bauen und Umwelt e.V. (IBU) geworden, welches unser Partner bei der Erstellung von EPDs ist.

Mehr Informationen zu unserem Engagement für die Nachhaltigkeit und unseren EPDs aus den Produktbereichen

- Türtechnik
- Automatische Türsysteme
- Systemlösungen Zutritt & Zeit
- Mechanische Schließsysteme

können Sie hier finden:

www.dormakaba.de/nachhaltigkeit



Erfolgsfaktor Nachhaltigkeit.

Wer vertrauenswürdiger Branchenführer sein will, setzt auf transparente Berichterstattung und anerkannte Produktdeklarationen. Bei uns wissen Sie, dass wir Langlebigkeit in jeder Hinsicht anbieten. Um uns kontinuierlich zu verbessern, suchen wir den offenen und transparenten Dialog mit allen Anspruchsgruppen – mit Ihnen.

Zertifizierung und Deklaration.

Wir wissen, was wir an der Umwelt haben. Gebäudezertifizierungssysteme sind ein wichtiger Faktor der globalen Bauindustrie. Wir unterstützen Anforderungen der Gebäudezertifizierungssysteme, indem wir ein umfangreiches Portfolio bereitstellen.

Vorausschauend planen.

Wer heute nachhaltig bauen will, muss flexible Produktlösungen einsetzen. Mithilfe unserer modularen Zutrittslösungen haben Sie die Möglichkeit, nicht nur Ressourcen zu sparen, sondern auch das Wohlbefinden der Menschen im Gebäude zu steigern.

Mit Freude Energie sparen.

Durch unsere durchdachten Produktsysteme lässt sich Barrierefreiheit mit thermischer Trennung vereinbaren. Beispielsweise bieten automatische Schiebetüren durch die verbesserte thermische Trennung der Profile sehr gute Isolationswerte. Energieverbrauch reduzieren ist praktizierte Nachhaltigkeit.

Strategischer Rahmen für Nachhaltigkeit



People

Wir befähigen unsere Mitarbeitenden, ihr volles Potential zu erschließen



Planet

Wir öffnen einer CO₂-armen Kreislaufwirtschaft weit die Türen



Partnerships

Wir arbeiten zusammen, um eine nachhaltige Entwicklung jenseits unserer eigenen Haustüren zu fördern

Unser Beitrag zu den UN-Zielen für nachhaltige Entwicklung

Zweck

Wir schaffen eine faire, integrative und sichere Unternehmenskultur, die es unseren Mitarbeitenden ermöglicht, erfolgreich zu sein. Wir bieten ihnen einen Arbeitsplatz, an dem sie sich kontinuierlich weiterentwickeln, ihre Ideen offen einbringen und stolz auf ihre Leistungen sein können.

Wesentliche Themen

- Faire Beschäftigung
- Schulungen/Ausbildung
- Vielfalt & Inklusion
- Arbeitssicherheit & Gesundheitsschutz

Schlüsselziel

Eine von drei Führungskräften ist eine Frau

Zieljahr	2027
Referenzjahr GJ 20/21	19 %



Beitrag zu den SDG

Zweck

Wir entwickeln innovative und ressourceneffiziente Lösungen für die Kreislaufwirtschaft und tragen unseren Teil zu einer klimabeständigen Zukunft bei. Wir bieten langlebige und energieeffiziente Produkte, die unseren Kunden helfen, ihre eigenen Nachhaltigkeitsziele zu erreichen.

Wesentliche Themen

- Energie & Emissionen
- Kreislaufwirtschaft & Materialien
- Einhaltung von Umweltvorschriften

Schlüsselziel

Reduzieren der betrieblichen Emissionen um 42 % im Einklang mit einer 1,5°-Zukunft

Zieljahr	2030
Referenzjahr GJ 20/21	74,770 tCO ₂ e*

Reduzieren der Emissionen in der Wertschöpfungskette bei gekauften Waren und Dienstleistungen sowie bei der Verwendung verkaufter Produkte um 25 %

Zieljahr	2030
Referenzjahr GJ 19/20	1,197,848 tCO ₂ e*

Alle neuen Produktentwicklungen und Optimierungen sind durch unseren Kreislaufansatz abgedeckt

Zieljahr	2023
----------	------

*Referenzjahr GJ 2019/20 im Einklang mit der Validierung der Science-Based-Targets-Initiative



Beitrag zu den SDG

Zweck

Wir gehen mit gutem Beispiel voran und engagieren uns mit unseren Partnern, um umweltfreundlichere Praktiken voranzutreiben und den Schutz der Menschenrechte zu unterstützen. Durch unsere sicheren Zutrittslösungen tragen wir auch zur Gesundheit und Sicherheit der Menschen bei. Wir arbeiten mit Partnern zusammen, um das Bewusstsein für den sicheren Umgang mit unseren Produkten zu schärfen.

Wesentliche Themen

- Menschenrechte
- Kundengesundheit und -sicherheit
- Entwicklung einer nachhaltigen Lieferkette

Schlüsselziel

Externe Bewertung aller Hochrisiko-Lieferanten hinsichtlich ihres Nachhaltigkeitsmanagements oder Beendigung der Zusammenarbeit wegen mangelnder Beteiligung

Zieljahr	2027
Referenzjahr GJ 20/21	10 %



Beitrag zu den SDG

Unser Nachhaltigkeitsengagement

Wir setzen uns entlang unserer gesamten Wertschöpfungskette für eine nachhaltige Entwicklung ein und behalten dabei unsere ökonomische, ökologische und soziale Verantwortung gegenüber nachfolgenden Generationen stets im Blick. Nachhaltigkeit auf Produktebene ist ein wichtiger und zukunftsorientierter Ansatz im Bauwesen. Um quantifizierte Daten über Umweltauswirkungen eines Produktes entlang dessen gesamten Lebenszyklus zu geben, stellt dormakaba Umwelt-Produktdeklarationen (Environmental Product Declaration, EPD), basierend auf ganzheitlichen Ökobilanzen, bereit.

www.dormakaba.com/sustainability



Unser Angebot

Automatische Zugangslösungen

Automatiktüren und -antriebe
Sicherheits- und Zugangslösungen



Elektronische Zugangslösungen

Elektronische Zutritts- und
Zeiterfassungssysteme
Flucht- und Rettungswegsysteme
Hotelzutrittsysteme



Mechanische Zugangslösungen

Türschließer
Türtechnik
Mechanische Schliesssysteme



Services

Beratung und Planung
Montage und Inbetriebnahme
Wartung and Reparatur



WN 05513051532, DE, 04/23,
Technische Änderungen vorbehalten

dormakaba
Deutschland GmbH
DORMA Platz 1
DE-58256 Ennepetal
T +49 2333 793-0
info.de@dormakaba.com
dormakaba.de

dormakaba
Austria GmbH
Ulrich-Bremi-Strasse 2
AT-3130 Herzogenburg
T +43 2782 808-0
office.at@dormakaba.com
dormakaba.at

dormakaba
Luxembourg SA
Duchscherstrooss 50
LU-6868 Wecker
T +352 26710870
info.lu@dormakaba.com
dormakaba.lu

dormakaba
Schweiz AG
Mühlebühlstrasse 23
CH-8620 Wetzikon
T +41 848 85 86 87
info.ch@dormakaba.com
dormakaba.ch



dormakaba.com