

Fachgerecht,  
praxisnah  
und handfest.

Planung  
und Technik



**BETTE**

# Innovative Lösungen für Badgestaltung und Montage



Wir freuen uns auf Ihr Projekt und begleiten Sie bei der Planung, Realisation und darüber hinaus.

Technischer Service  
T +49 5250 511-111  
service@bette.de

Download von Produktdaten:

- CAD Dateien in 2D und 3D
- BIM Daten
- Maßzeichnungen
- Pflegehinweise
- Technische Datenblätter
- Ausschnitt-Schablonen

Mehr erfahren



→ [lead.me/bbOOED](https://www.lead.me/bbOOED)

## Planungssicherheit aus einer Hand.

Seit 1952 produzieren wir in Delbrück (Ostwestfalen) hochwertige architektonische Badelemente aus glasiertem Titan-Stahl. Unser besonderer Anspruch gilt dabei der perfekten Anbindung von Duschen, Badewannen und Waschtischen an die Gebäudehülle. Hier bieten wir eine Vielzahl von Lösungen für alle Planungssituationen an. Sie reichen von klassischen Einbauhilfen bis zu vorkonfektionierten Plug-and-Play Modulen. Diese Broschüre gibt Ihnen eine komplette Übersicht aller technischen Bette Produkte, mit genauen Angaben für die Planung und Realisierung.



Als Experten für bodenebene Duschen haben wir in den letzten Jahren eine Reihe von innovativen Lösungen für den normkonformen Einbau entwickelt. Die notwendigen Elemente wurden minimiert, sind teilweise vorkonfektioniert und perfekt aufeinander abgestimmt. Montage, Dichtung und Schalldämmung aus einer Hand. Das sorgt für einfache, schnelle und reibungslose Abläufe. Sie sparen Zeit, Kosten und aufwendige Wartungen.

Jedes unserer technischen Produkte bietet vielfältige Anwendungsmöglichkeiten, die wir Ihnen in dieser Broschüre im Detail vorstellen möchten.

Thilo C. Pahl  
Geschäftsführender  
Gesellschafter

**Schnell und  
einfach zu Ihrer  
optimalen Lösung**



<b>Planung des Duschbereichs</b>	Duschmontage aus einer Hand. Übersicht unserer Duschen, Einbausysteme, Montagemöglichkeiten, Schallschutz- und Abdichtungsvarianten sowie Entwässerungsoptionen.	<u><a href="#">6 – 11</a></u>
<b>Montagehilfen</b>	Einbausysteme und Aufstellhilfen für die problemlose und zeitsparende Montage von Duschen und Badewannen.	<u><a href="#">12 – 61</a></u>
<b>Installationsbox Easy Connect</b>	Die Plug-and-Play Lösung für den sicheren Anschluss und die normkonforme Abdichtung von Duschwannen und Badewannen.	<u><a href="#">62 – 65</a></u>
<b>Abdichtung</b>	Zuverlässiger Schutz vor Durchfeuchtungsschäden im Boden- und Wandbereich, normgerecht gemäß DIN 18534.	<u><a href="#">66 – 73</a></u>
<b>Entwässerung</b>	Ablaufgarnituren für Duschen.	<u><a href="#">74 – 79</a></u>
<b>Rutschhemmung</b>	Standsicherheit und normgerechte Rutschhemmung für Duschen und Badewannen.	<u><a href="#">80 – 85</a></u>
<b>Silikonfreier Wandanschluss</b>	Der silikonfreie Wandanschluss BetteZarge ist die intelligente Alternative zu anfälligen Wartungsfugen.	<u><a href="#">86 – 97</a></u>
<b>Barrierefreie Dusche</b>	Mehr Freiraum für die Badplanung: Die Duschfläche BetteFlat für barrierefreies Bauen nach DIN 18040-2.	<u><a href="#">98 – 101</a></u>
<b>Glasierter Titan-Stahl und Farben</b>	Entdecken Sie die Eigenschaften und Gestaltungsmöglichkeiten unseres Werkstoffes glasierter Titan-Stahl.	<u><a href="#">102 – 113</a></u>
<b>Produktübersicht</b>	Alle unsere Badewannen, Duschflächen, Duschwannen und Waschtische im Überblick.	<u><a href="#">114 – 127</a></u>

# Planung des Duschbereichs

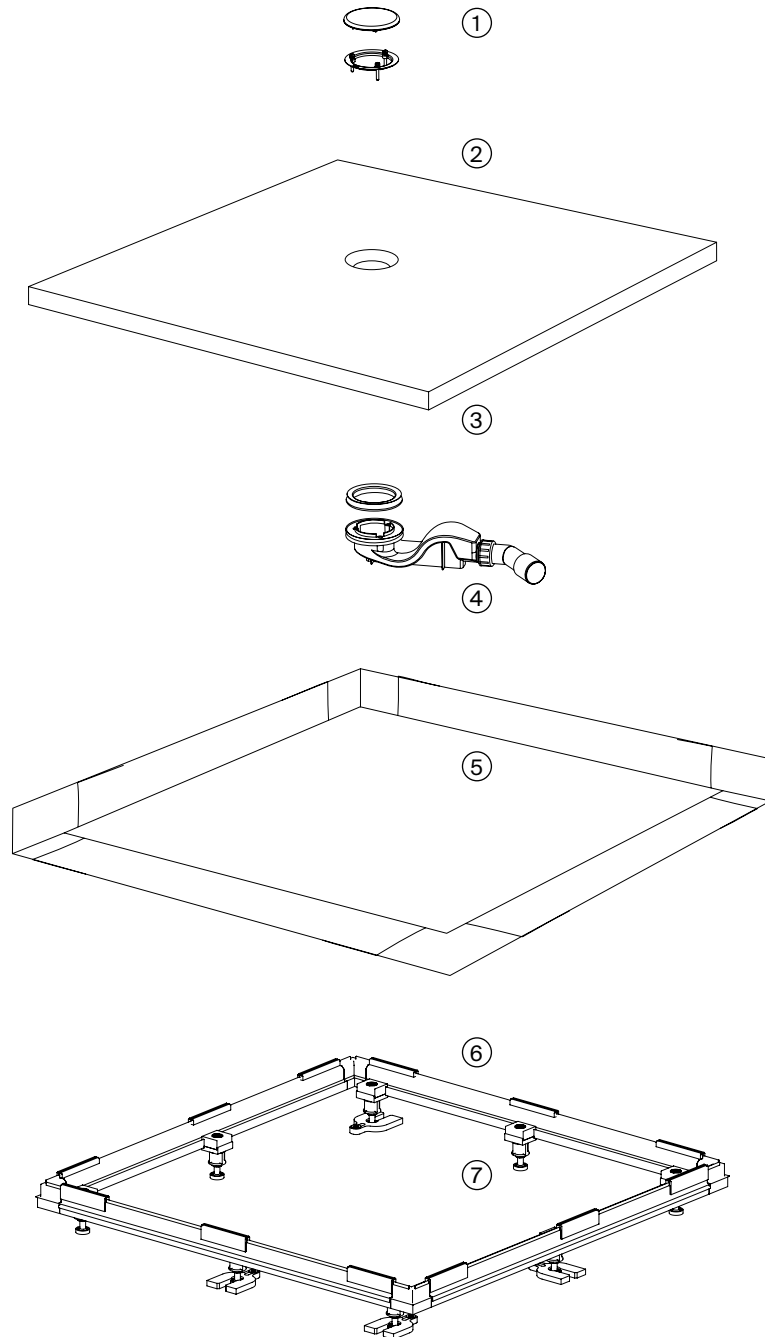

8-9  
10

Planungshilfe Duschen  
Planungshilfe Entwässerung bodengleiche Montage

Bette Duschen aus glasiertem Titan-Stahl sind die langlebige, hygienische Lösung für jedes Bad. Mit perfekt auf die Duschen abgestimmten technischen Produkten sorgen wir für die zuverlässige Verbindung zur Gebäudehülle und vereinfachen die Planung des kompletten Duschbereiches. Ihr Vorteil: normgerechte Abdichtung, hoher Schallschutz und sichere Wasserabführung bei denkbar einfacher Montage.











Die Plug-and-Play Lösung aus Installationsbox Easy Connect und Minimum-Wannenträger wurde speziell für die Anforderungen der modernen Bauwirtschaft entwickelt. Durch ihren kombinierten Einsatz wird der Zeit- und Materialaufwand beim Einbau von barrierearmen Duschbereichen erheblich verringert.

Besonders vielseitig und variabel ist zum Beispiel unser Einbausystem Universal. Mit diesem verstellbaren Montageset können Duschflächen und Duschwannen einfach und präzise bodengleich, nahezu bodengleich oder mit erhöhtem Fliesensockel montiert werden. Das im Lieferumfang enthaltene Dichtsystem ermöglicht eine dauerhafte und sichere Abdichtung gemäß Bauvorschrift DIN 18534-1. Passende Ablaufsysteme mit hoher Durchlaufleistung sorgen dafür, dass große Mengen Wasser, auch bei bodengleichen Duschen, innerhalb kürzester Zeit abfließen können.











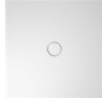

1. Glasierter Ablaufdeckel
2. Oberfläche:  
Farbe,  
Rutschhemmung,  
pflegeleicht
3. Präzise Eckradien
4. Ablaufleistung,  
Sperrwasserhöhe,  
Bauhöhe
5. Abdichtung zur Wand  
und zum Boden
6. Montagehilfe
7. Schallschutz /  
Höhenausgleich

# Planungshilfe Duschen

		Montage						Verstellbereiche	
		Bodengleicher Einbau		Erhöhter Einbau		kombinierbar mit Zarge	Einbausystem	Maximaler Verstellbereich	
	Einbausystem Universal		x		x	x	x	Einbausystem Universal 67 - 205 mm Mit separatem Erweiterungs-Set: 206 - 300 mm	
	Einbausystem Basic								
	Fuß-System								
	Minimum-Träger	x							
	Einbausystem Universal		x		x	x	x	Einbausystem Basic 67 - 205 mm Mit separatem Erweiterungs-Set: 206 - 300 mm	
	Einbausystem Basic		x		x	x	x		
	Fuß-System		x		x	x	x		
	Minimum-Wannenträger			x					
	Einbausystem Universal		x		x	x	x	Fuß-System, Fuß-System BetteCaro, Fuß-System BetteCorner 80 - 200 mm Mit separatem Distanzstück: 205 - 325 mm	
	Einbausystem Basic		x		x	x	x		
	Fuß-System		x		x	x	x		
	Minimum-Wannenträger			x			x		
	Einbausystem Universal		x		x	x	x	Einbausystem Bodengleich BetteCaro 70 - 180 mm	
	Einbausystem Basic		x		x	x	x		
	Fuß-System		x		x	x	x		
	Minimum-Wannenträger			x			x		
	Wannenträger ***				x				
	Fuß-System Wannenträger ***					x	x	Minimum-Träger -	
					x				
	Einbausystem Bodengleich BetteCaro		x						
	Fuß-System				x	x	x		
	Einbausystem Bodengleich BetteCorner		x						
	Fuß-System				x	x	x		
	Einbausystem Bodengleich BetteCaro		x						
	Fuß-System BetteCaro				x	x	x		
	Einbausystem Bodengleich BetteCorner		x						
	Fuß-System BetteCorner				x	x	x		
	Fuß-System		x		x	x	x		

		Schallschutz		Abdichtung					
		Schallschutzstufe 3: < 25 dB(A)		Geprüft wasser- dichte Abdichtung im Lieferumfang		Optional: Abdichtung mit Schnittschutz		Optional: Abdichtung ohne Schnittschutz	
		Gemäß VDI 4100	Gemäß DIN 4109		Boden- gleich	Installations- box	Dicht- system für Holzböden B57-0375	Weitere Dicht- systeme	
 BetteAir	Einbausystem Universal	18 dB(A)**	20 dB(A)**	x					B57-0373
	Einbausystem Basic								
	Fuß-System								
	Minimum- Träger	19 dB(A)**	19 dB(A)**			B57-0401			
 BetteFloor	Einbausystem Universal	18 dB(A)**	20 dB(A)**	x					
	Einbausystem Basic	22 dB(A)**	24 dB(A)**		B57-0376	B57-0377	x		B57-0370
	Fuß-System				B57-0376		x		B57-0370
	Minimum- Wannenträger	15 dB(A)*	17 dB(A)*			B57-0400	x		B57-0371
 BetteFloor Side	Einbausystem Universal			x			x		
	Einbausystem Basic				B57-0376	B57-0377	x		B57-0370
	Fuß-System				B57-0376		x		B57-0370
	Minimum- Wannenträger					B57-0400	x		B57-0371
 BetteUltra	Einbausystem Universal	19 dB(A)**	22 dB(A)**	x			x		
	Einbausystem Basic	23 dB(A)**	25 dB(A)**		B57-0376	B57-0377	x		B57-0370
	Fuß-System				B57-0376		x		B57-0370
	Minimum- Wannenträger	16 dB(A)*	17 dB(A)*			B57-0400	x		B57-0371
	Wannenträger ***								
 BetteSupra	Fuß-System Wannenträger ***				B57-0376		x		B57-0370
 BetteFloor Caro	Einbausystem Bodengleich BetteCaro								
	Fuß-System				B57-0379				B57-0374
 BetteFloor Corner	Einbausystem Bodengleich BetteCorner								
	Fuß-System				B57-0378				B57-0373
 BetteCaro	Einbausystem Bodengleich BetteCaro								
	Fuß-System BetteCaro				B57-0379				B57-0374
 BetteCorner	Einbausystem Bodengleich BetteCorner								B57-0373
	Fuß-System BetteCorner				B57-0378				B57-0373
 BetteQuinta	Fuß-System				B57-0376				B57-0370

# Planungshilfe Entwässerung bodengleiche Montage

Ablaufgarnituren								
			BetteAir	BetteFloor Side	BetteFloor	BetteUltra < 1000 mm	BetteUltra ≥ 1000 mm	BetteSupra
	<b>BetteSolid 50</b> → <a href="#">Seite 78</a>  B598- 0,6 l/s Ablaufleistung, Sperrwasserhöhe 50 mm, güteüberwacht nach DIN EN 274	Bauhöhe Ablaufgarnitur in mm  Gesamtaufbauhöhe in mm inkl. 5 mm Luft von OKFF		68	68	68	68	68
	<b>BetteSolid 30</b> → <a href="#">Seite 78</a>  B597- 0,6 l/s Ablaufleistung, Sperrwasserhöhe 30 mm *nicht normgerecht	Bauhöhe Ablaufgarnitur in mm  Gesamtaufbauhöhe in mm inkl. 5 mm Luft von OKFF		48	48	48	48	48
	<b>BetteScope</b> → <a href="#">Seite 79</a>  B574- 0,85 l/s Ablaufleistung, Sperrwasserhöhe 50 mm, güteüberwacht nach DIN EN 274	Bauhöhe Ablaufgarnitur in mm  Gesamtaufbauhöhe in mm inkl. 5 mm Luft von OKFF		60	60	60	60	60
	<b>BetteDown</b> → <a href="#">Seite 79</a>  B573- 0,6 l/s Ablaufleistung, Sperrwasserhöhe 50 mm, güteüberwacht nach DIN EN 274	Bauhöhe Ablaufgarnitur in mm  Gesamtaufbauhöhe in mm inkl. 5 mm Luft von OKFF		80	80	80	80	80
	<b>BetteAir 30</b> → <a href="#">Seite 76</a>  B524- 0,6 l/s Ablaufleistung, Sperrwasserhöhe 30 mm *nicht normgerecht	Bauhöhe Ablaufgarnitur in mm  Gesamtaufbauhöhe in mm inkl. 5 mm Luft von OKFF	48					
	<b>BetteAir 50</b> → <a href="#">Seite 76</a>  B525- 0,6 l/s Ablaufleistung, Sperrwasserhöhe 50 mm, güteüberwacht nach DIN EN 274	Bauhöhe Ablaufgarnitur in mm  Gesamtaufbauhöhe in mm inkl. 5 mm Luft von OKFF	68					
	<b>BetteAirDown</b> → <a href="#">Seite 77</a>  B599- 0,6 l/s Ablaufleistung, Sperrwasserhöhe 50 mm, güteüberwacht nach DIN EN 274	Bauhöhe Ablaufgarnitur in mm  Gesamtaufbauhöhe in mm inkl. 5 mm Luft von OKFF	81					



# Montagehilfen

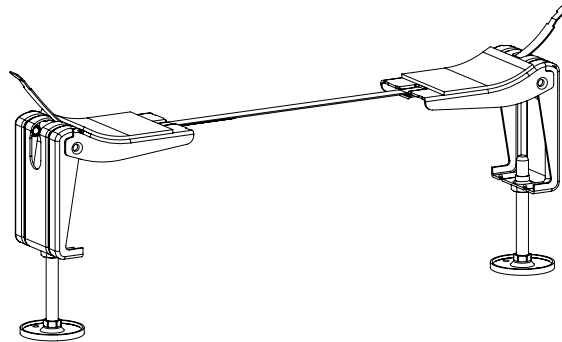
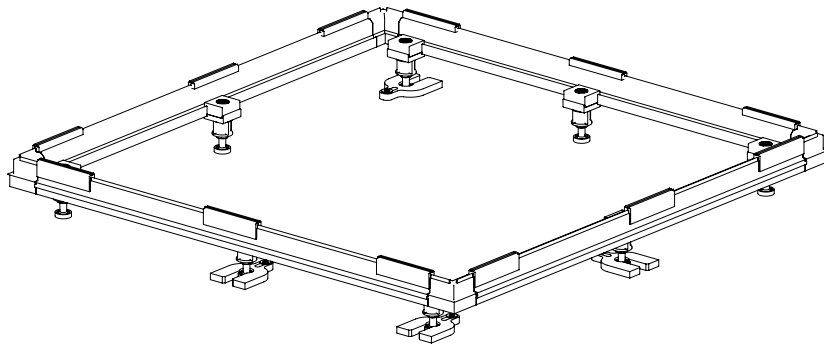

## Einbausysteme für Duschen

- 14–15 [Duschfliese BetteAir mit Minimum-Träger](#)
- 16–20 [BetteAir mit Installationsbox](#)
- 22–31 [Dusche mit Minimum-Wannenträger](#)
- 32–41 [Einbausystem Universal](#)
- 42–51 [Einbausystem Basic](#)
- 52–55 [Fuß-System](#)

## Montagehilfe für Duschen

- 56–57 [Unterstützungsfuß / Unterstützungsfuß BetteAir](#)

## Einbausystem für Badewannen

- 58–61 [Wannenfuß, universell](#)



Wir bieten Ihnen fünf durchdachte Montagehilfen für den bodengleichen, nahezu bodengleichen und leicht erhöhten Einbau unserer Duschen an. Die Systeme verfügen über unterschiedliche Verstellbereiche und wurden für die normgerechte Installation in Bezug auf Wasserdichte und Schallschutz entwickelt. Das Sortiment ergänzen Montagehilfen für Badewannen.



# Duschfliese BetteAir mit Minimum-Träger



Nur 19 dB(A)  
Schallbelastung  
DIN 4109  
VDI 4100\*2

\*2bauliche  
Rahmenbedingungen  
gemäß Prüfbericht.

Die neue BetteAir ist die erste Duschfliese der Welt. Klingt revolutionär? Ist es auch. Denn die BetteAir bringt Design und Fortschritt auf den Punkt. Sie reduziert auf das Wesentliche und macht Platz für Visionen. Sie lässt sich selbstverständlich in jede architektonische Gestaltung integrieren oder als spektakulärer Blickfang inszenieren. Ihre porenfreie Oberfläche sorgt für absolute Hygiene im Bad. Ihr modernes Ablaufverfahren vereint pure Form mit innovativer Technik. Und der filigrane Rand ermöglicht eine effizientere Handhabung bei der bodengleichen Montage direkt auf den Estrich.

## Vorteile

- Ablaufdurchmesser: 200 mm
- Randhöhe: 10 mm
- Eckradius: R5
- Minimale Einbauhöhe: 97 mm
- Werkseitig vormontierter Minimum-Träger

## Lieferumfang

- Inklusive schallreduzierender Trennfolie

## Zertifizierung

Übertrifft mit nur 19 dB(A) die erhöhten Anforderungen der Schallschutzklasse 3, VDI 4100 (bei Montage auf Estrich inkl. Dämmung)

Kombinierbar mit:



BetteAir mit Minimum-Träger

Einbauvarianten:



Bodengleich

Links:

Montagefilm



→ [i.lead.me/bcLzv5](https://i.lead.me/bcLzv5)

Montageanleitung



→ [i.lead.me/bcDgVh](https://i.lead.me/bcDgVh)

Themenseite



→ [i.lead.me/bbCmFg](https://i.lead.me/bbCmFg)

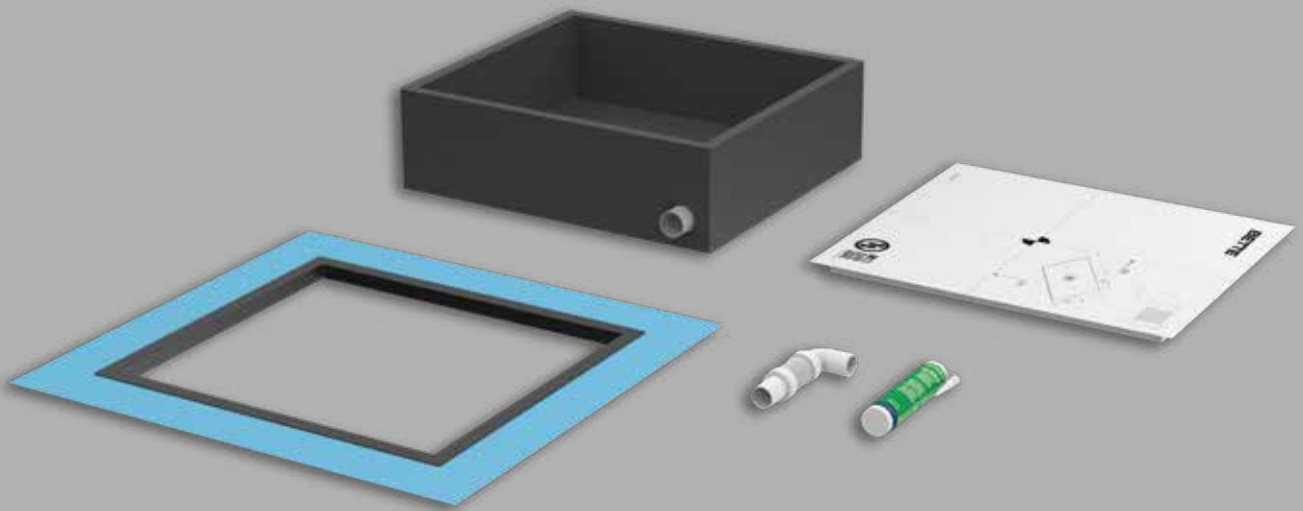

# Installationsbox BetteAir

Die Installationsbox BetteAir ist die Plug and Play-Lösung für den sicheren Anschluss der Duschfliese BetteAir. Alle notwendigen Bauteile sind ab Werk in einer Box vorkonfektioniert und müssen nur noch mit der Abwasserleitung verbunden werden. Anschließend wird die wasserdichte Box direkt in den Bodenaufbau eingearbeitet. Mit der im Lieferumfang enthaltene Dichtmanschette kann sie normkonform in die Verbundabdichtung integriert werden. Eine zusätzliche Abdichtung mit Dichtband ist nicht mehr notwendig. Die Installationsbox BetteAir erspart viele Arbeitsschritte und ist perfekt abgestimmt auf die BetteAir mit Minimum-Träger.

## Lieferumfang

- Box aus EPP
- Bautenschutz-Deckel aus Wellpappe E1.03
- Vorkonfektionierter Flex-Verbinder
- Dichtkragen
- Folienklebstoff

## Zertifizierung

Für normgerechte Abdichtung gemäß DIN 18534-1

Minimale Einbauhöhe mit:

Ablaufgarnitur BetteAir 30: 90 mm

Ablaufgarnitur BetteAir 50: 110 mm

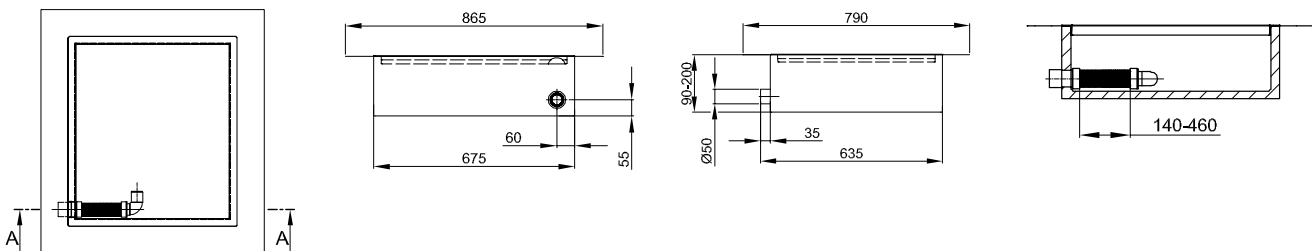

## Positionierungshilfe

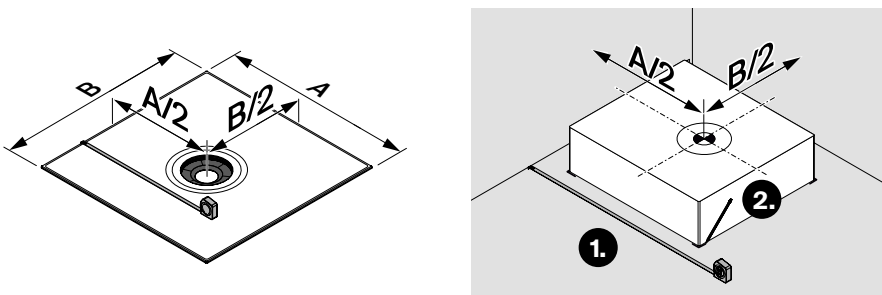

Links:

Montagefilm



→ [lead.me/bcLzv5](https://lead.me/bcLzv5)

Montageanleitung



→ [lead.me/bcDgVh](https://lead.me/bcDgVh)

Themenseite



→ [lead.me/bbRkQy](https://lead.me/bbRkQy)

# Montageschritte

## BetteAir mit Minimum-Träger und Installationsbox

Montagefilm

→ [lead.me/bcLzv5](https://lead.me/bcLzv5)

### 1. Maß bestimmen

- Bestimmung der halben Schenkelmaße der BetteAir

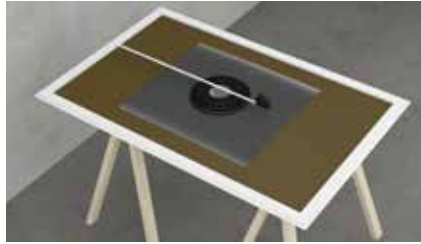

### 2. Box positionieren

- Positionierung und Anschluss der Installationsbox
- Messung/Berechnung der halben Schenkelmaße der BetteAir
- Anzeichnen der Box auf dem Rohbeton
- Baumontagekleber aufbringen und Box auf dem Rohbeton verkleben
- Box mit Ablaufverrohrung verbinden



### 3. In Boden einarbeiten

- Nach Dämmung und Trittschall den Estrich gießen und den Bautenschutzdeckel entfernen
- Installationsbox auf Estrichniveau kürzen und Schnittkante säubern
- Anschließend Dichtkragen mit Installationsbox verkleben



### 4. Abdichten

- Bautenschutzdeckel aufsetzen
- Dichtvlies mit Verbundabdichtung auf dem Estrich fixieren
- Komplette Einarbeitung in die Verbundabdichtung
- Flexverbinder einsetzen, Garnitur einsetzen und Dichtigkeitsprüfung durchführen



### 5. Garnitur setzen



## 6. Kleber auftragen

- Baumontagekleber aufbringen
- Ausrichten der Duschfliese BetteAir
- Duschfliese positionieren und Klebstoff aushärten lassen

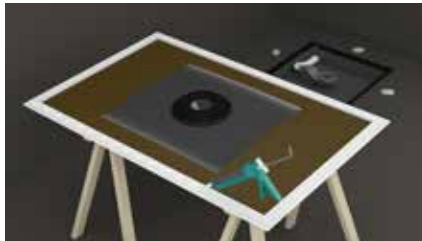

## 7. Duschfliese platzieren

- Baumontagekleber aufbringen
- Ausrichten der Duschfliese BetteAir
- Duschfliese positionieren und Klebstoff aushärten lassen



## 8. Verfliesen

- Verfliesen und im Anschluss belasten
- Silikonfugen erstellen und Duschfliese entlasten

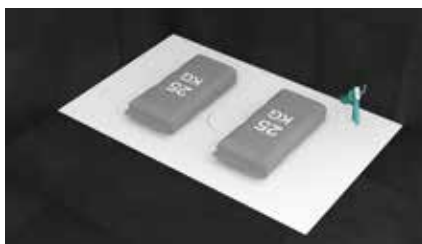

# Einbauvariante BetteAir mit Minimum-Träger und Installationsbox



Bodengleich



BetteAir

## Ablaufgarnitur

### BetteAir 50

→ [Seite 76](#)

B525-  
0,6 l/s mit seitlicher  
Entwässerung,  
Sperrwasserhöhe  
50 mm,  
güteüberwacht nach  
DIN EN 274

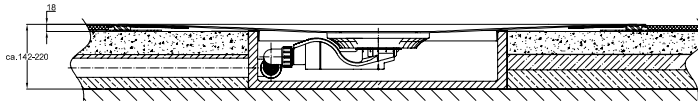

### BetteAir 30

→ [Seite 76](#)

B524-  
0,6 l/s mit seitlicher  
Entwässerung,  
Sperrwasserhöhe  
30 mm

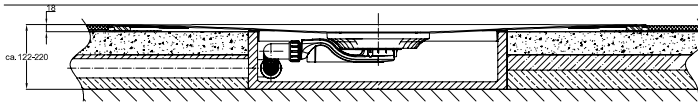







# Dusche mit Minimum-Wannenträger Auspacken. Aufkleben. Fertig.



Nur 17 dB(A)  
Schallbelastung  
DIN 4109  
VDI 4100\*2

\*2bauliche  
Rahmenbedingungen  
gemäß Prüfbericht.

Das ab Werk vorkonfektionierte Montagesystem verkürzt die Einbauzeit der Dusche auf ein Minimum. Die kompakte Einheit aus Dusche und Wannenträger kann mit der Installationsbox Easy Connect oder dem Bette Dichtsystem kombiniert und direkt auf Estrich oder Holzboden geklebt werden. Neben der Zeitersparnis bietet die praxisnahe Lösung eine hervorragende Geräuschdämmung.

## Vorteile

- Ideal für Wohnungsbau und Renovierungen
- Geeignet für Estrich oder Holzboden
- Minimale Aufbauhöhe ab 35 mm
- Werkseitig vormontiert
- Kombinierbar mit Installationsbox Easy Connect / Dichtsystem

## Lieferumfang

- Duschwanne oder Duschfläche aus glasiertem Titan-Stahl, inkl. schallreduzierender Antidröhn-Matten
- Wannenträger werkseitig vormontiert, aus expandiertem Polystyrol (EPS)

## Zertifizierung

Übertrifft mit nur 17 dB(A) die erhöhten Anforderungen der Schallschutzklasse 3, VDI 4100 (bei Montage auf Estrich inkl. Dämmung)

## Kombinierbar mit:



BetteFloor



BetteFloor Side



BetteUltra

## Einbauvarianten:



Nahezu  
bodengleich



Bodengleich

## Links:

Montagefilm



→ [lead.me/bbCjq3](https://lead.me/bbCjq3)

Montageanleitung



→ [lead.me/bbCjtjg](https://lead.me/bbCjtjg)

Themenseite



→ [lead.me/bcDgVh](https://lead.me/bcDgVh)

Zertifikate



→ [lead.me/bbCmGY](https://lead.me/bbCmGY)



# Dusche mit einem Minimum-Wannenträger

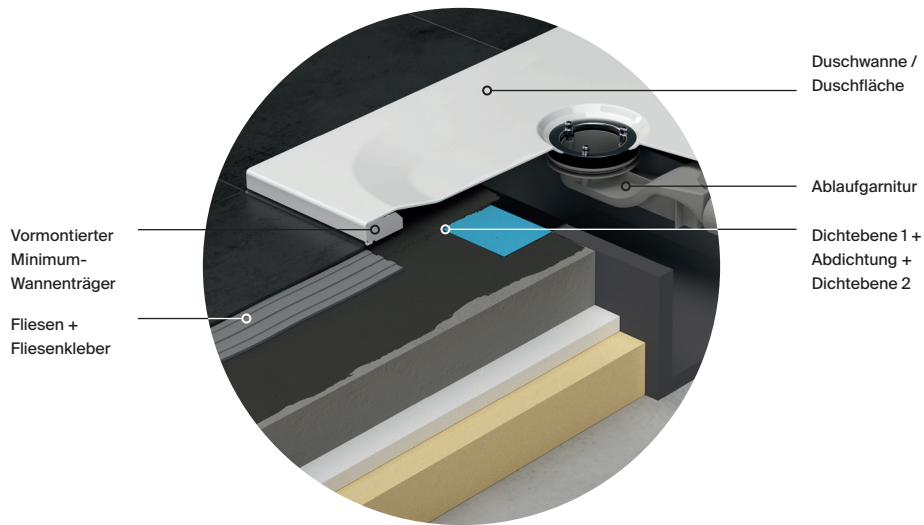

# Montageschritte einer Dusche mit dem Minimum-Wannenträger

Montagefilm



→ [i.lead.me/bbCjq3](https://i.lead.me/bbCjq3)

## 1. Boden vorbereiten

- Installationsbox Easy Connect (optional erhältlich) installieren, in Dichtebene integrieren und Ablaufgarnitur anschließen

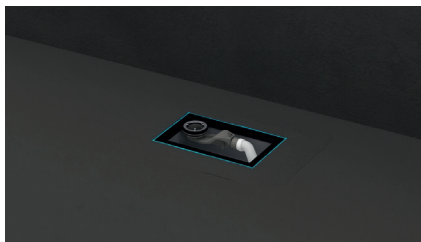

## 2. Träger vorbereiten

- Kleber auf der Unterseite des Trägers in Wellenform auftragen



## 3. Träger platzieren

- Träger auf dem Boden platzieren und Ablaufgarnitur anschließen
- Fliesentrennstreifen auflegen



## 4. Verfliesen

- Fliesenkleber auftragen
- Fliesen verlegen
- Fliesentrennstreifen entfernen



## 5. Abschluss

- Dusche mit mindestens 50 kg belasten
- Silikonisieren
- 24 Stunden aushärten lassen

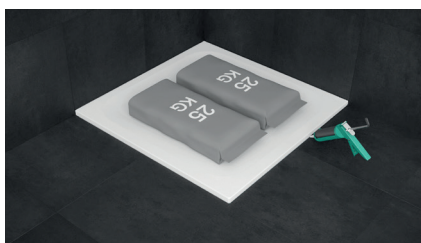

# Einbauvarianten mit dem Minimum-Wannenträger



Nahezu bodengleich



**Ablaufgarnitur**

**BetteFloor**

**BetteSolid 50**  
→ Seite 78

B598-  
0,6 l/s mit seitlicher  
Entwässerung,  
Sperrwasserhöhe  
50 mm, güteüberwacht  
nach DIN EN 274

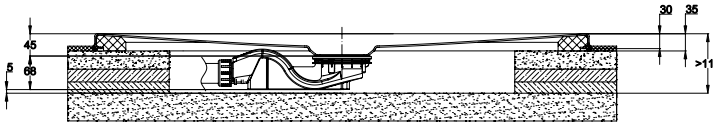

**BetteSolid 30**  
→ Seite 78

B597-  
0,6 l/s mit seitlicher  
Entwässerung,  
Sperrwasserhöhe  
30 mm

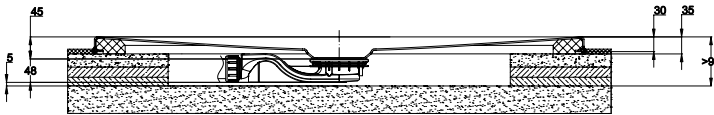

**BetteScope**  
→ Seite 79

B574-  
0,85 l/s mit seitlicher  
Entwässerung,  
Sperrwasserhöhe  
50 mm, güteüberwacht  
nach DIN EN 274

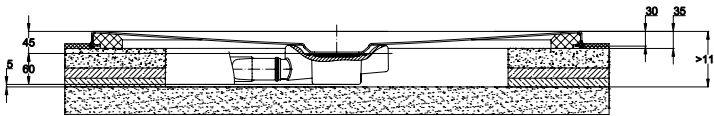

**BetteDown**  
→ Seite 79

B573-  
0,6 l/s mit senkrechter  
Entwässerung,  
Sperrwasserhöhe  
50 mm, güteüberwacht  
nach DIN EN 274

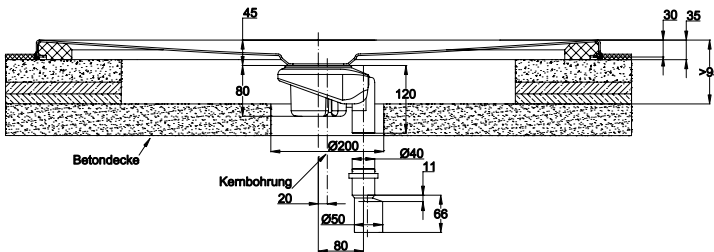



Nahezu bodengleich



**Ablaufgarnitur**

**BetteFloor Side**

**BetteSolid 50**  
→ Seite 78

B598-  
0,6 l/s mit seitlicher  
Entwässerung,  
Sperrwasserhöhe  
50 mm, güteüberwacht  
nach DIN EN 274

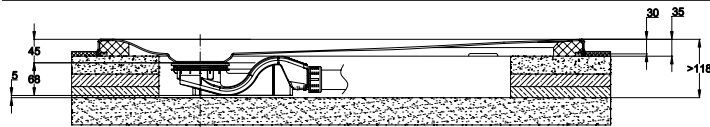

**BetteSolid 30**  
→ Seite 78

B597-  
0,6 l/s mit seitlicher  
Entwässerung,  
Sperrwasserhöhe  
30 mm

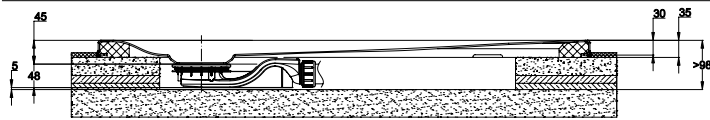

**BetteScope**  
→ Seite 79

B574-  
0,85 l/s mit seitlicher  
Entwässerung,  
Sperrwasserhöhe  
50 mm, güteüberwacht  
nach DIN EN 274

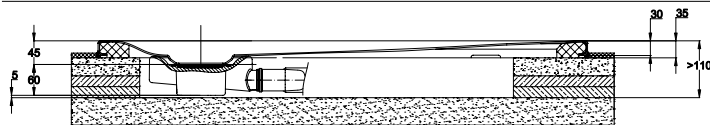

**BetteDown**  
→ Seite 79

B573-  
0,6 l/s mit senkrechter  
Entwässerung,  
Sperrwasserhöhe  
50 mm, güteüberwacht  
nach DIN EN 274

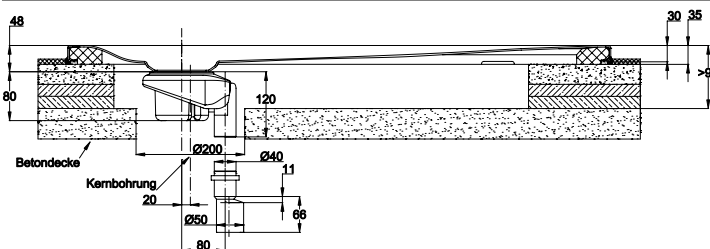

# Einbauvarianten mit dem Minimum-Wannenträger



Nahezu bodengleich



BetteUltra ≤ 1000 mm

Ablaufgarnitur

BetteSolid 50

→ Seite 78

B598-  
0,6 l/s mit seitlicher  
Entwässerung,  
Sperrwasserhöhe  
50 mm, güteüberwacht  
nach DIN EN 274

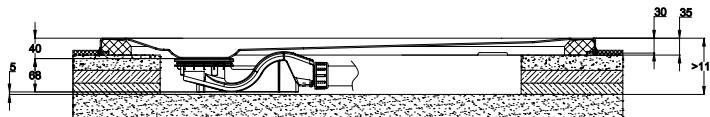

BetteSolid 30

→ Seite 78

B597-  
0,6 l/s mit seitlicher  
Entwässerung,  
Sperrwasserhöhe  
30 mm

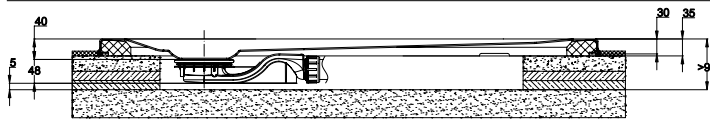

BetteScope

→ Seite 79

B574-  
0,85 l/s mit seitlicher  
Entwässerung,  
Sperrwasserhöhe  
50 mm, güteüberwacht  
nach DIN EN 274

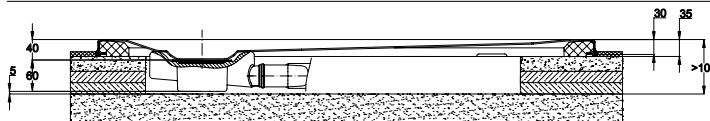

BetteDown

→ Seite 79

B573-  
0,6 l/s mit senkrechter  
Entwässerung,  
Sperrwasserhöhe  
50 mm, güteüberwacht  
nach DIN EN 274

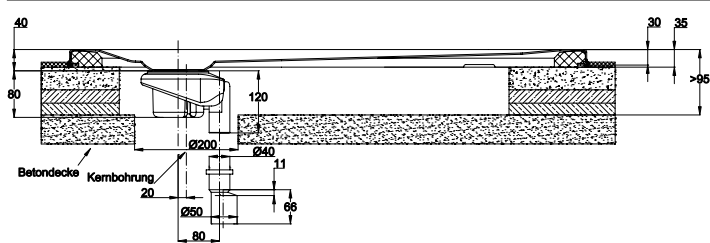





Nahezu bodengleich



**Ablaufgarnitur**

**BetteUltra > 1000 mm**

**BetteSolid 50**  
→ Seite 78

B598-  
0,6 l/s mit seitlicher  
Entwässerung,  
Sperrwasserhöhe  
50 mm, güteüberwacht  
nach DIN EN 274

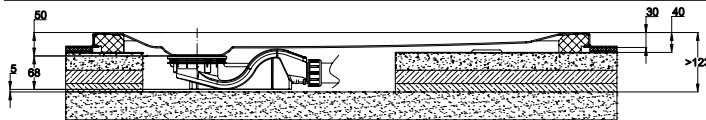

**BetteSolid 30**  
→ Seite 78

B597-  
0,6 l/s mit seitlicher  
Entwässerung,  
Sperrwasserhöhe  
30 mm

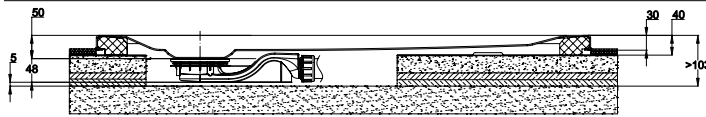

**BetteScope**  
→ Seite 79

B574-  
0,85 l/s mit seitlicher  
Entwässerung,  
Sperrwasserhöhe  
50 mm, güteüberwacht  
nach DIN EN 274

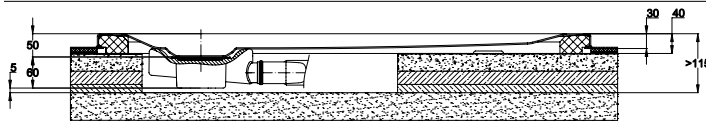

**BetteDown**  
→ Seite 79

B573-  
0,6 l/s mit senkrechter  
Entwässerung,  
Sperrwasserhöhe  
50 mm, güteüberwacht  
nach DIN EN 274

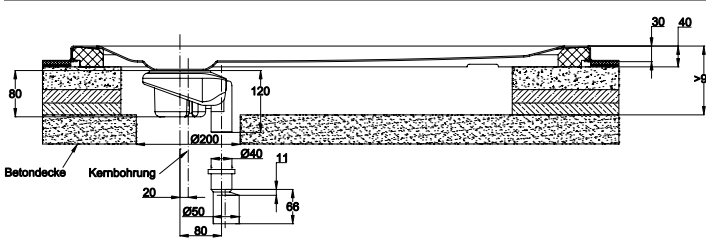

# Einbauvarianten mit dem Minimum-Wannenträger / Easy Connect



Nahezu bodengleich



Ablaufgarnitur

BetteFloor

**BetteSolid 50**  
→ [Seite 78](#)

B598-  
0,6 l/s mit seitlicher  
Entwässerung,  
Sperrwasserhöhe  
50 mm, güteüberwacht  
nach DIN EN 274

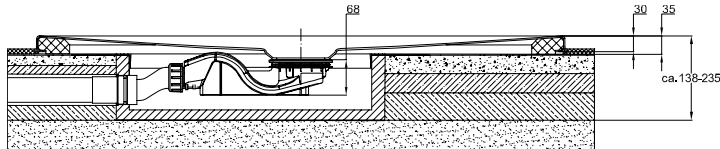

**BetteSolid 30**  
→ [Seite 78](#)

B597-  
0,6 l/s mit seitlicher  
Entwässerung,  
Sperrwasserhöhe  
30 mm

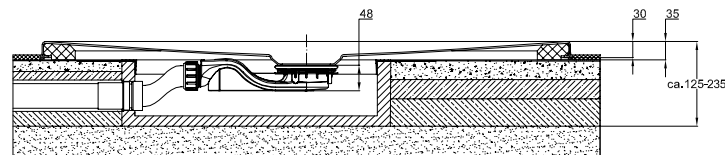

Nahezu bodengleich



Ablaufgarnitur

BetteFloor Side

**BetteSolid 50**  
→ [Seite 78](#)

B598-  
0,6 l/s mit seitlicher  
Entwässerung,  
Sperrwasserhöhe  
50 mm, güteüberwacht  
nach DIN EN 274

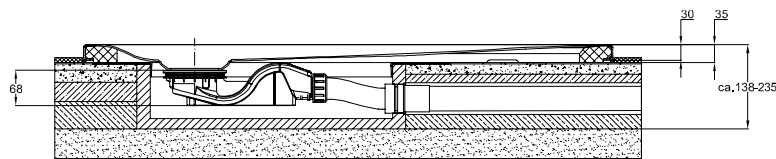

**BetteSolid 30**  
→ [Seite 78](#)

B597-  
0,6 l/s mit seitlicher  
Entwässerung,  
Sperrwasserhöhe  
30 mm

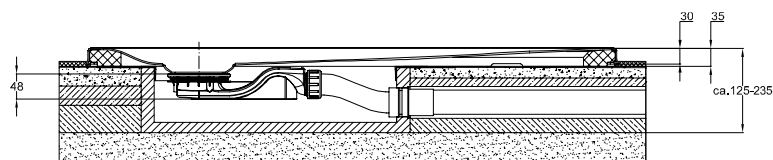



Nahezu bodengleich



Ablaufgarnitur

BetteUltra ≤ 1000 mm

BetteSolid 50  
→ Seite 78

B598-  
0,6 l/s mit seitlicher  
Entwässerung,  
Sperrwasserhöhe  
50 mm, güteüberwacht  
nach DIN EN 274

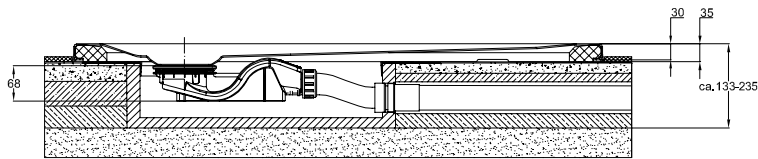

BetteSolid 30  
→ Seite 78

B597-  
0,6 l/s mit seitlicher  
Entwässerung,  
Sperrwasserhöhe  
30 mm

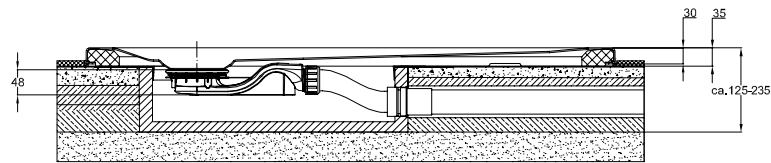

Nahezu bodengleich



Ablaufgarnitur

BetteUltra > 1000 mm

BetteSolid 50  
→ Seite 78

B598-  
0,6 l/s mit seitlicher  
Entwässerung,  
Sperrwasserhöhe  
50 mm, güteüberwacht  
nach DIN EN 274

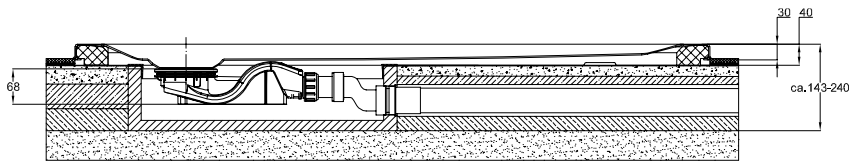

BetteSolid 30  
→ Seite 78

B597-  
0,6 l/s mit seitlicher  
Entwässerung,  
Sperrwasserhöhe  
30 mm

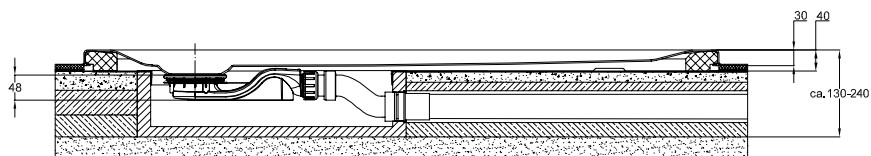

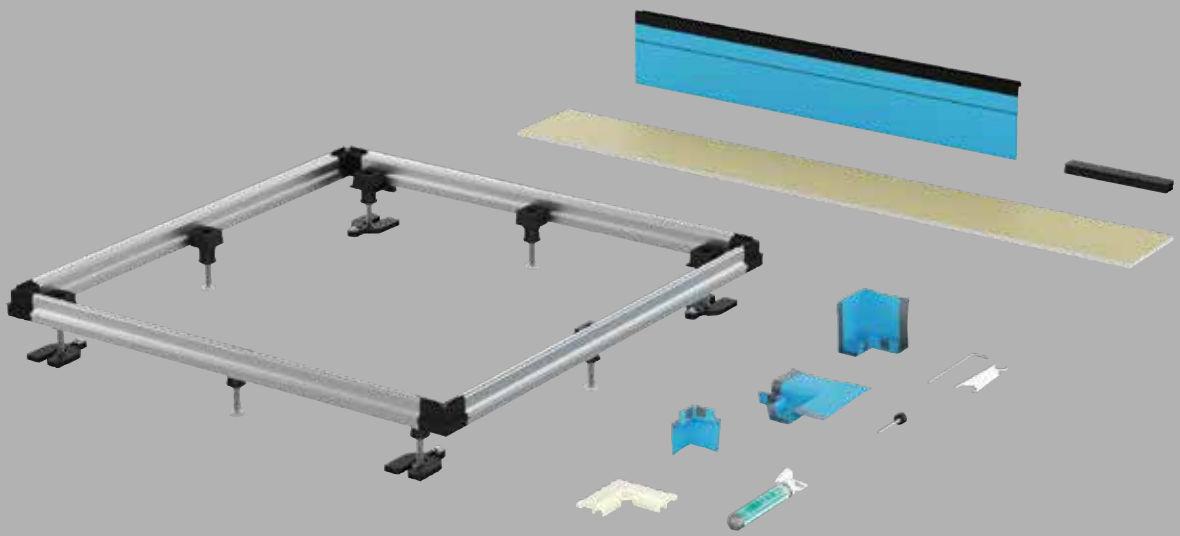

# Einbausystem Universal

## Das System für alle Fälle

Das von Bette entwickelte vielseitige System zum Einbau von Duschflächen und Duschwannen bietet größte Flexibilität bei der Installation. Die Duschen können bodengleich, nahezu bodengleich oder erhöht mit Fliesensockel eingebaut werden. Durch den großen Verstellbereich von 67–205 mm lässt sich das System ideal an die baulichen Gegebenheiten anpassen. Dank der im Lieferumfang enthaltenen Dichtkomponenten bietet es höchsten Schutz vor Durchfeuchtungsschäden.

### Vorteile

- Einfache und sichere Montage
- Flexible Anpassung an bauliche Gegebenheiten
- Die im Lieferumfang enthaltenen Dichtkomponenten bieten höchsten Schutz vor Durchfeuchtungsschäden
- Einfaches Ausrichten von oben
- Dusche bleibt dauerhaft revisionsfähig
- Schalungspaneele aus Polypropylen
- Hoher Schallschutz – nur 20 dB(A) gem. DIN 4109
- Schallschutzstufe 3 gem. VDI 4100

### Informationen

Das System ist dauerhaft revisionsfähig. Die Kombination mit BetteZarge ist nicht möglich.

Bei der bodengleichen Montage mit dem Einbausystem Universal ist der Einbaurahmen umlaufend 5 mm größer als die Außenmaße der Dusche.

### Lieferumfang

- Tragrahmenprofil
- Steckverbinder
- Dichtvlies
- Dichtecken
- Schalungspaneele
- Verfliesungshilfe
- Schiebepprofil
- Fußset inkl. Abstandshalter
- Folienklebstoff
- Universalmaulschlüssel
- Innensechskantschlüssel



**Wasserdicht**  
ETAG 022  
DIN 18534  
ÖNORM B 3407

Nach DIN 18534 müssen Bade- und Duschwannen in besonderer Weise abgedichtet werden.  
→ Seite 67



**Nur 20 dB(A)**  
**Schallbelastung**  
DIN 4109\*2

\*2bauliche Rahmenbedingungen gemäß Prüfbericht.

Verstellbereich: 206 - 300 mm  
mit seperatem Erweiterungs-Set:

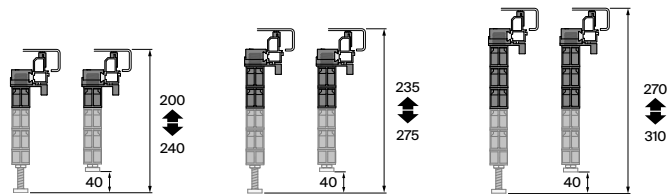

Kombinierbar mit:



BetteFloor



BetteFloor Side



BetteUltra



BetteAir

Einbauvarianten:



Bodengleich



Nahezu bodengleich

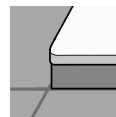

Erhöht mit Fliesensockel

Links:

Montagefilm



→ [lead.me/bbCjqD](https://lead.me/bbCjqD)

Montageanleitung



→ [lead.me/bbCju1](https://lead.me/bbCju1)

Zertifikate



→ [lead.me/bbCmGi](https://lead.me/bbCmGi)

# Montageschritte

## Einbausystem Universal

### 1. Rahmen zusammenstecken

- Tragrahmenprofile und Steckverbinder zusammenstecken und Schiebeprofil aufstecken

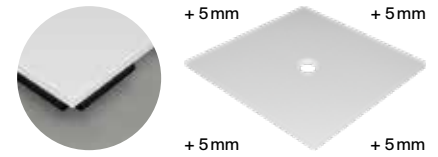

Bei bodengleicher Montage stehen die Schiebeprofile umlaufend um 5 mm über.

### 2. FüÙe montieren

- Fußset in der benötigten Kombination zusammenstecken
- Wandabstandshalter einstellen

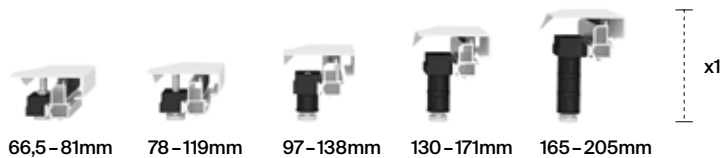
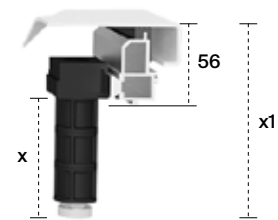

Wenn Ihre Gesamtaufbauhöhe zwischen 206 - 300 mm beträgt, wird ein zusätzliches Erweiterungsset Einbausystem benötigt, welches gesondert bestellt werden muss.

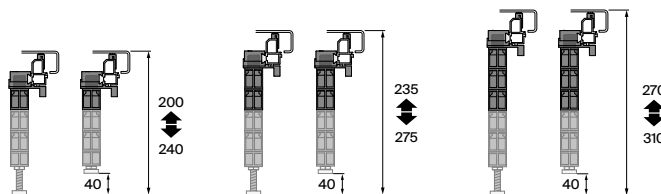

### 3. Rahmen positionieren

- System auf dem Rohfußboden setzen
- Mit der Verfließungshilfe prüfen, ob ausreichend Abstand zur Wand vorhanden ist. Wenn nötig Wandabstandshalter justieren.
- Ausrichtung mit Wasserwaage prüfen. Wenn nötig FüÙe justieren.
- Fußabstandshalter mit dem Rohboden verbinden (schrauben oder kleben)



### 4. Schalungspaneele montieren

- Schalungspaneele zuschneiden und die Höhe der Schiebeprofile markieren
- Schalungspaneele anbringen und an den Schiebeprofilen verschrauben





## 5. Boden vorbereiten

- Ablauf anzeichnen
- Estrich auffüllen
- Erste Dichtebene auf den Estrich auftragen
- Schalungspaneele auf Höhe schneiden
- Rahmen säubern
- Ausrichtung mit Wasserwaage prüfen



## 6. Dichtung einarbeiten

- Dichtung montieren
- Dichtung in Verbundabdichtung einarbeiten

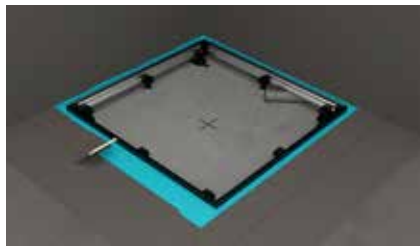

## 7. Verfliesen

- Fliesenkleber an den Wänden und dem Boden auftragen
- Verfliesungshilfe auflegen und Fliesen verlegen
- Fliesen verlegen
- Aussparung messen
- Rahmen säubern

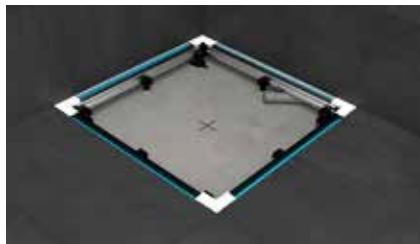

## 8. Vorbereitung der Feininstallation

- Ablaufgarnitur platzieren
- Ecken abdichten
- Einbausystem mit Silikonspray behandeln

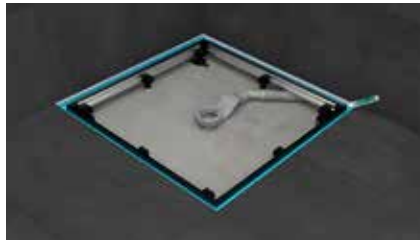

## 9. Dusche einsetzen

- Wannrand reinigen
- Wanne einsetzen
- Garnitur anschließen
- Wanne mit Gewicht belasten und Ränder silikonisieren
- 24 Stunden aushärten lassen

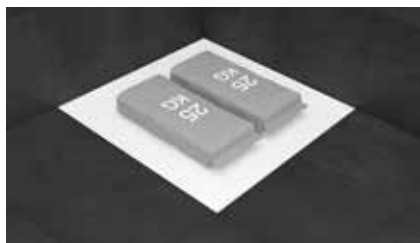

# Einbauvarianten mit dem Einbausystem Universal



## Bodengleich

### Ablaufgarnitur

**BetteSolid 50**  
→ [Seite 78](#)

B598-  
0,6 l/s mit seitlicher  
Entwässerung,  
Sperrwasserhöhe  
50 mm, güteüberwacht  
nach DIN EN 274



BetteFloor

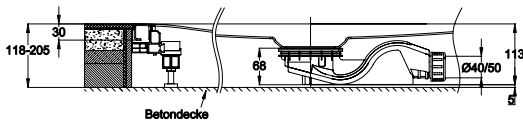

BetteFloor Side

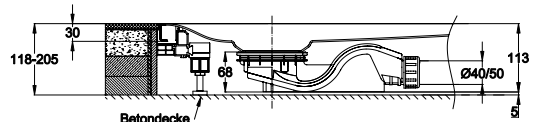

**BetteSolid 30**  
→ [Seite 78](#)

B597-  
0,6 l/s mit seitlicher  
Entwässerung,  
Sperrwasserhöhe  
30 mm

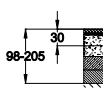

BetteFloor

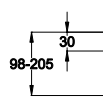

BetteFloor Side

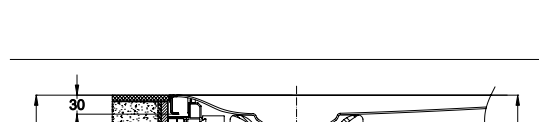

**BetteScope**  
→ [Seite 79](#)

B574-  
0,85 l/s mit seitlicher  
Entwässerung,  
Sperrwasserhöhe  
50 mm, güteüberwacht  
nach DIN EN 274

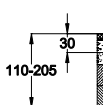

BetteFloor

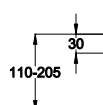

BetteFloor Side



**BetteDown**  
→ [Seite 79](#)

B594-  
0,6 l/s mit senkrechter  
Entwässerung,  
Sperrwasserhöhe  
50 mm, güteüberwacht  
nach DIN EN 274

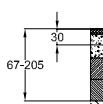

BetteFloor

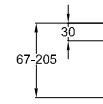
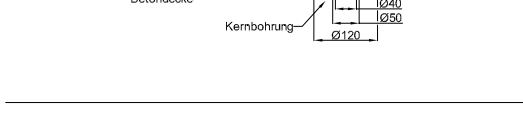

BetteFloor Side

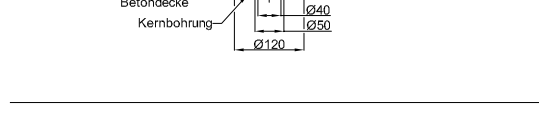

### Ablaufgarnitur

**BetteAir 50**  
→ [Seite 76](#)

B525-  
0,6 l/s mit seitlicher  
Entwässerung,  
Sperrwasserhöhe 50 mm

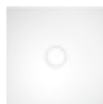

BetteAir

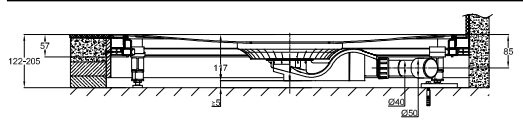

**BetteAir 30**  
→ [Seite 76](#)

B524-  
0,6 l/s mit seitlicher  
Entwässerung,  
Sperrwasserhöhe 30 mm

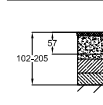

BetteAir

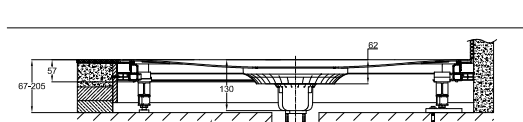

**BetteAir Down**  
→ [Seite 77](#)

B599-  
0,6 l/s mit senkrechter  
Entwässerung,  
Sperrwasserhöhe 50 mm

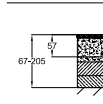

BetteAir







Bodengleich

Ablaufgarnitur

BetteSolid 50  
→ Seite 78

B598-  
0,6 l/s mit seitlicher  
Entwässerung,  
Sperrwasserhöhe  
50 mm, güteüberwacht  
nach DIN EN 274



BetteUltra ≤ 1000 mm

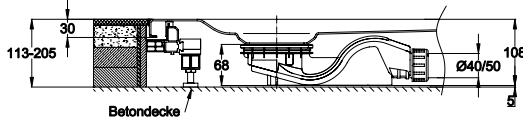

BetteUltra > 1000 mm

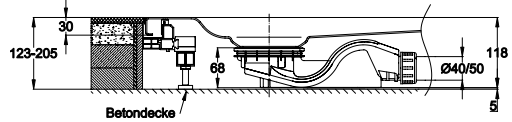

BetteSolid 30  
→ Seite 78

B597-  
0,6 l/s mit seitlicher  
Entwässerung,  
Sperrwasserhöhe  
30 mm

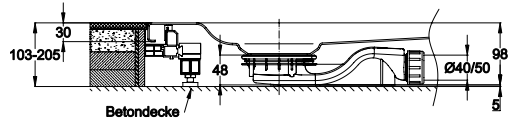
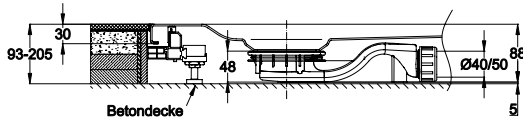

BetteScope  
→ Seite 79

B574-  
0,85 l/s mit seitlicher  
Entwässerung,  
Sperrwasserhöhe  
50 mm, güteüberwacht  
nach DIN EN 274

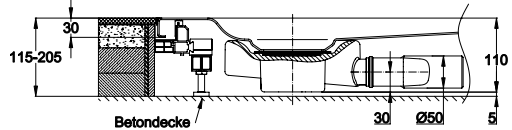
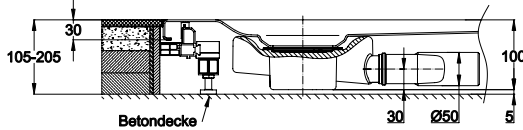

BetteDown  
→ Seite 79

B594-  
0,6 l/s mit senkrechter  
Entwässerung,  
Sperrwasserhöhe  
50 mm, güteüberwacht  
nach DIN EN 274

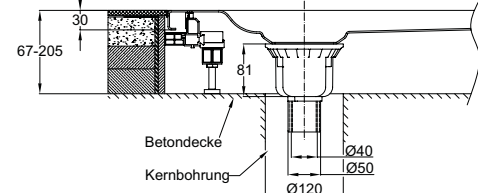
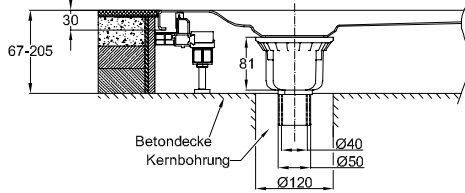

# Einbauvarianten mit dem Einbausystem Universal



Nahezu bodengleich

## Ablaufgarnitur

**BetteSolid 50**  
→ Seite 78

B598-  
0,6 l/s mit seitlicher  
Entwässerung,  
Sperrwasserhöhe  
50 mm, güteüberwacht  
nach DIN EN 274

### BetteFloor

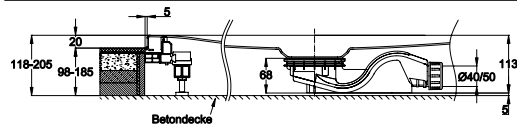

### BetteFloor Side

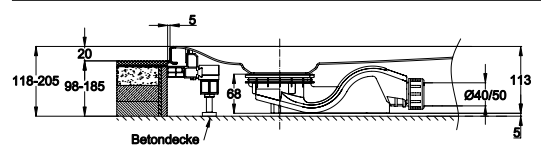

**BetteSolid 30**  
→ Seite 78

B597-  
0,6 l/s mit seitlicher  
Entwässerung,  
Sperrwasserhöhe  
30 mm

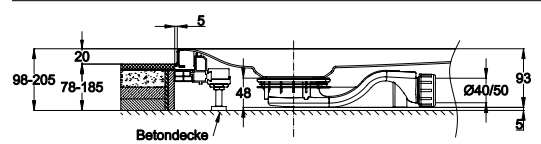
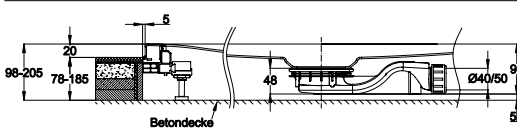

**BetteScope**  
→ Seite 79

B574-  
0,85 l/s mit seitlicher  
Entwässerung,  
Sperrwasserhöhe  
50 mm, güteüberwacht  
nach DIN EN 274

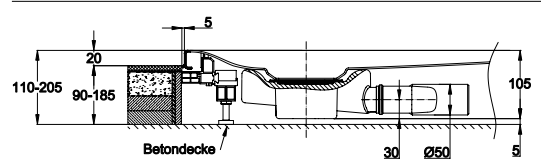
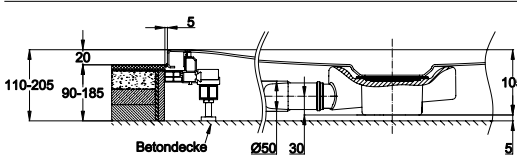

**BetteDown**  
→ Seite 79

B594-  
0,6 l/s mit senkrechter  
Entwässerung,  
Sperrwasserhöhe  
50 mm, güteüberwacht  
nach DIN EN 274

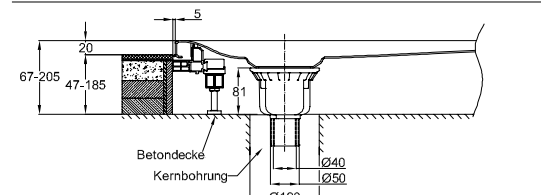
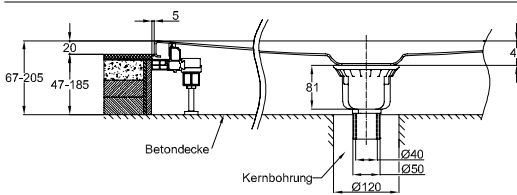



Nahezu bodengleich



BetteUltra ≤ 1000 mm



BetteUltra > 1000 mm

**Ablaufgarnitur**

**BetteSolid 50**

→ Seite 78

B598-  
0,6 l/s mit seitlicher  
Entwässerung,  
Sperrwasserhöhe  
50 mm, güteüberwacht  
nach DIN EN 274

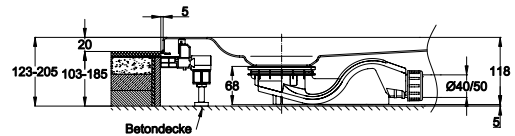
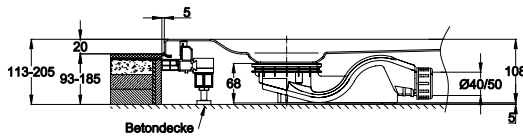

**BetteSolid 30**

→ Seite 78

B597-  
0,6 l/s mit seitlicher  
Entwässerung,  
Sperrwasserhöhe  
30 mm

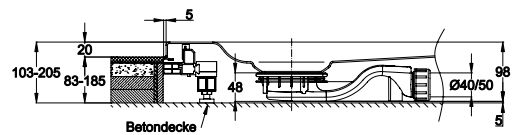
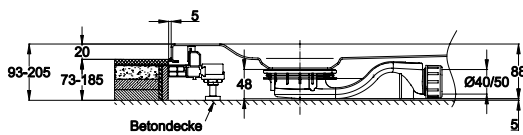

**BetteScope**

→ Seite 79

B574-  
0,85 l/s mit seitlicher  
Entwässerung,  
Sperrwasserhöhe  
50 mm, güteüberwacht  
nach DIN EN 274

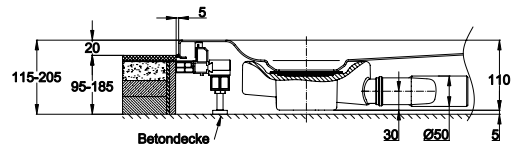
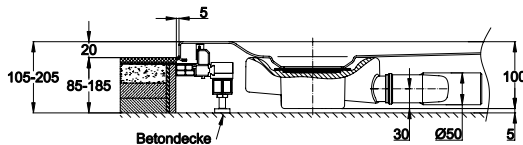

**BetteDown**

→ Seite 79

B594-  
0,6 l/s mit senkrechter  
Entwässerung,  
Sperrwasserhöhe  
50 mm, güteüberwacht  
nach DIN EN 274

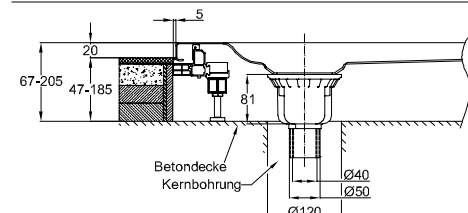
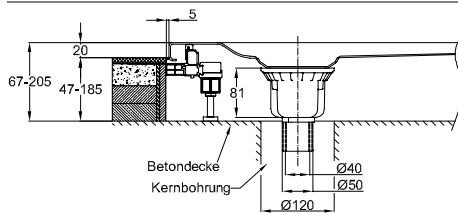

# Einbauvarianten mit dem Einbausystem Universal



Erhöht mit Fliesensockel

## Ablaufgarnitur

### BetteSolid 50 → Seite 78

B598-  
0,6 l/s mit seitlicher  
Entwässerung,  
Sperrwasserhöhe  
50 mm, güteüberwacht  
nach DIN EN 274



BetteFloor

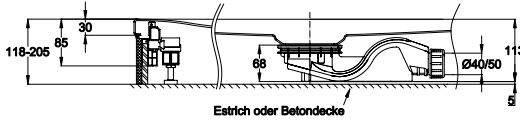

BetteFloor Side

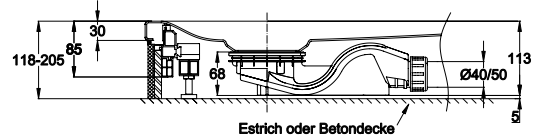

### BetteSolid 30 → Seite 78

B597-  
0,6 l/s mit seitlicher  
Entwässerung,  
Sperrwasserhöhe  
30 mm

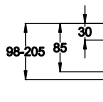

BetteFloor

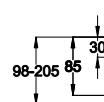

BetteFloor Side

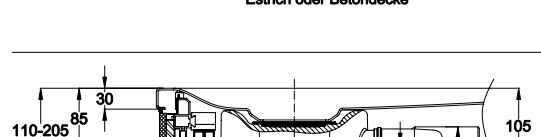

### BetteScope → Seite 79

B574-  
0,85 l/s mit seitlicher  
Entwässerung,  
Sperrwasserhöhe  
50 mm, güteüberwacht  
nach DIN EN 274

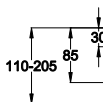

BetteFloor

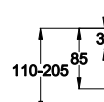

BetteFloor Side

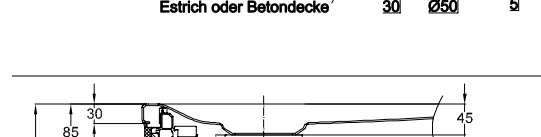

### BetteDown → Seite 79

B594-  
0,6 l/s mit senkrechter  
Entwässerung,  
Sperrwasserhöhe  
50 mm, güteüberwacht  
nach DIN EN 274

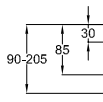

BetteFloor

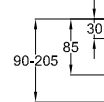
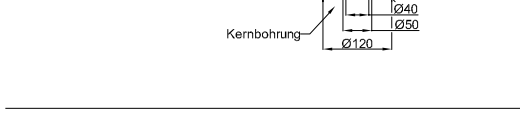

BetteFloor Side

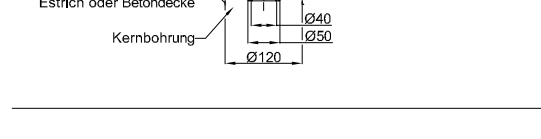



Erhöht mit Fliesensockel

Ablaufgarnitur	BetteUltra ≤ 1000 mm	BetteUltra > 1000 mm
<b>BetteSolid 50</b> → Seite 78  B598- 0,6 l/s mit seitlicher Entwässerung, Sperrwasserhöhe 50 mm, güteüberwacht nach DIN EN 274		
<b>BetteSolid 30</b> → Seite 78  B597- 0,6 l/s mit seitlicher Entwässerung, Sperrwasserhöhe 30 mm		
<b>BetteScope</b> → Seite 79  B574- 0,85 l/s mit seitlicher Entwässerung, Sperrwasserhöhe 50 mm, güteüberwacht nach DIN EN 274		
<b>BetteDown</b> → Seite 79  B594- 0,6 l/s mit senkrechter Entwässerung, Sperrwasserhöhe 50 mm, güteüberwacht nach DIN EN 274		

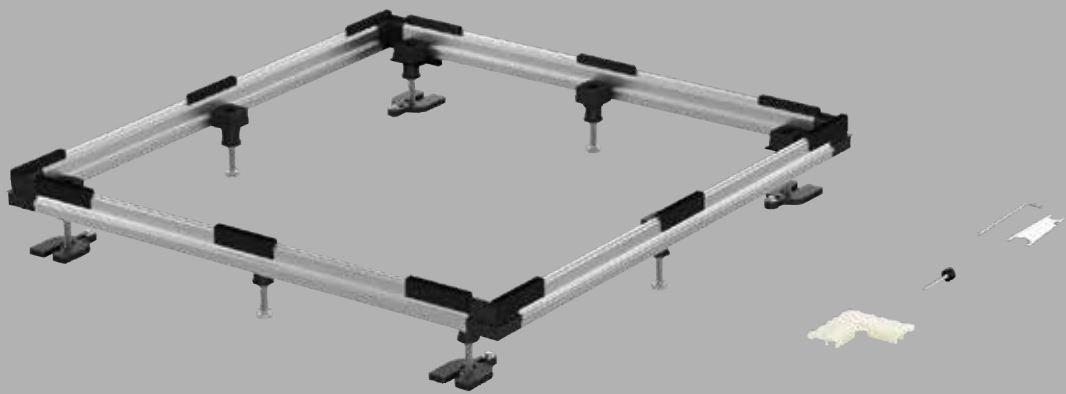

# Einbausystem Basic

## Die ideale Basis



Nur 24 dB(A)  
Schallbelastung  
DIN 4109\*2

\*2bauliche  
Rahmenbedingungen  
gemäß Prüfbericht.

Das bewährte und vielseitige System eignet sich zum Einbau von bodengleichen Duschflächen und Duschwannen mit 25 mm und 35 mm. Die Duschen können wahlweise bodengleich, nahezu bodengleich oder erhöht mit Fliesensockel eingebaut werden. Durch den großen Verstellbereich von 67–205 mm lässt sich das System ideal an die baulichen Gegebenheiten anpassen. Auch der Einbau von Duschwannen und Duschflächen (BetteFloor Side), die mit der BetteZarge ausgestattet sind, ist mit dem System problemlos möglich.

### Vorteile

- Einfache und sichere Montage
- Kombinierbar mit BetteZarge
- Flexible Anpassung an bauliche Situationen
- Verstellbereich von 67–205 mm
- Einfaches Ausrichten von oben
- Hoher Schallschutz – nur 24 dB(A) gem. DIN 4109

### Informationen

- Optional kombinierbar mit Dichtsystem
- Kombinierbar mit BetteZarge
- Zur Montage empfehlen wir das Dichtsystem B57-0370.

### Lieferumfang

- Tragrahmenprofil
- Steckverbinder
- Verfließungshilfe
- Schiebepprofil
- Fußset inkl. Abstandshalter
- Auflagegummis werkseitig vormontiert
- Universalmaulschlüssel
- Innensechskantschlüssel

Verstellbereich: 206 - 300 mm  
mit seperatem  
Erweiterungs-Set:

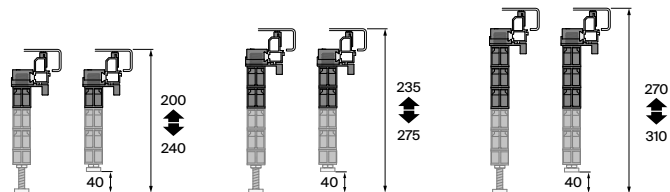

Kombinierbar mit:



BetteFloor



BetteFloor Side



BetteUltra



BetteZarge

Einbauvarianten:



Bodengleich



Nahezu  
bodengleich

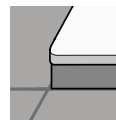

Erhöht mit  
Fliesensockel

Links:

Montagefilm



→ [lead.me/bbPdEH](https://lead.me/bbPdEH)

Montageanleitung



→ [lead.me/bbCjul](https://lead.me/bbCjul)

Zertifikate



→ [lead.me/bbCmH0](https://lead.me/bbCmH0)

# Montageschritte

## Einbausystem Basic

### 1. Rahmen zusammenstecken

- Höhe der Estrichaussparung messen (x2)
- Tragrahmenprofile und Steckverbinder zusammenstecken



### 2. Aufbauhöhe ermitteln

Ausgehend von:

$x1 = x2 + \text{Fliesenkleber} + \text{Bodenbelag}$   
 $x2 = \text{Höhe Estrichaussparung}$

Ausgehend von der Einbauhöhe:

Gesamthöhe der Duschwanne  
 + Gesamtbauhöhe der Garnitur  
 + 5 mm Luft  
 =  $x1$

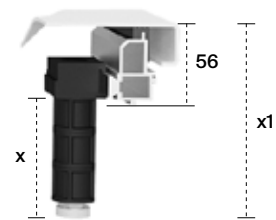
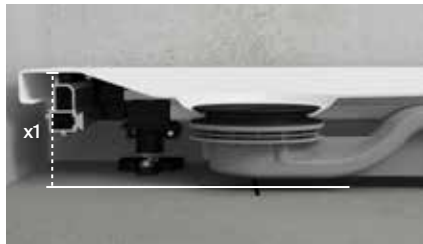

### 3. FüÙe montieren

- Fußsets in der benötigten Kombination zusammenstecken
- Wandabstandshalter montieren

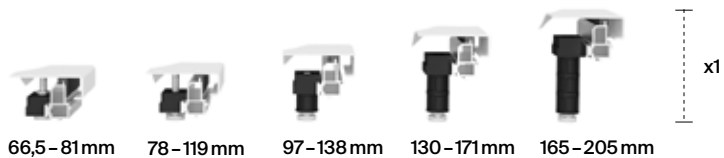

Wenn Ihre Gesamtaufbauhöhe zwischen 206 - 300 mm beträgt, wird ein zusätzliches Erweiterungsset Einbausystem benötigt, welches gesondert bestellt werden muss.

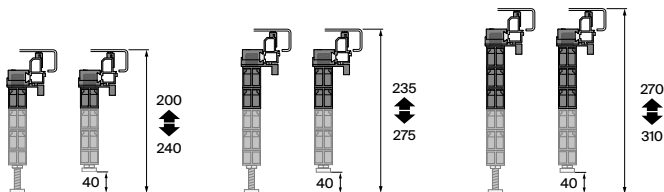

### 3. Rahmen platzieren

- System auf den Rohboden setzen
- Wandabstandshalter einstellen
- Mit der Verfließungshilfe prüfen, ob ausreichend Abstand zur Wand vorhanden ist
- Wenn nötig Wandabstandshalter justieren
- Ausrichtung mit Wasserwaage prüfen
- Wenn nötig FüÙe justieren







#### 4. Rahmen vorbereiten

- Fußabstandshalter platzieren
- Fußabstandshalter mit dem Rohboden verbinden (verschrauben oder verkleben)
- Ablauf anzeichnen
- Ablaufgarnitur platzieren
- Verfließungshilfe entfernen



#### 5. Boden vorbereiten

- Erste Dichtebene auf dem Boden und dem Estrich auftragen



#### 6. Dusche platzieren

- Duschwanne mit vormontierter Dichtung (optional erhältlich) platzieren
- Ablaufgarnitur anschließen
- Ausrichtung mit Wasserwaage prüfen

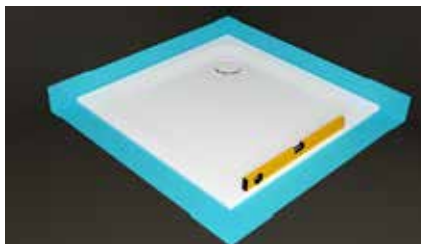

#### 7. Duschwanne einarbeiten

- Dichtvlies in die zweite Dichtebene einarbeiten
- Fliesentrennstreifen (optional erhältlich) platzieren
- Fliesenkleber auf Wand und Boden auftragen
- Fliesen verlegen
- Fliesentrennstreifen entfernen

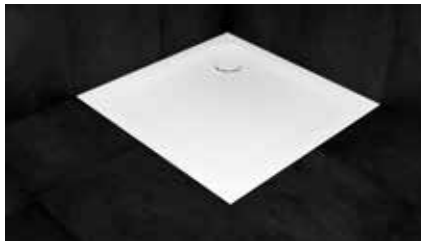

#### 8. Abschluss

- Wanne mit Gewicht belasten und Ränder silikonisieren
- 24 Stunden aushärten lassen

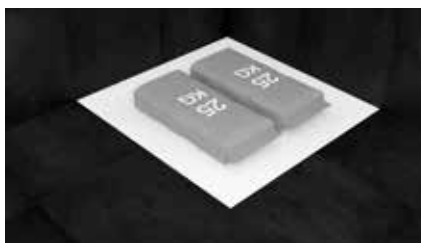

# Einbauvarianten mit dem Einbausystem Basic



Bodengleich

**Ablaufgarnitur**

**BetteSolid 50**  
→ Seite 78

B598-  
0,6 l/s mit seitlicher  
Entwässerung,  
Sperrwasserhöhe  
50 mm, güteüberwacht  
nach DIN EN 274



BetteFloor

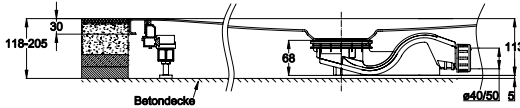

BetteFloor Side

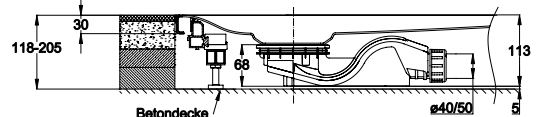

**BetteSolid 30**  
→ Seite 78

B597-  
0,6 l/s mit seitlicher  
Entwässerung,  
Sperrwasserhöhe  
30 mm

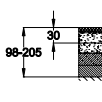

BetteFloor

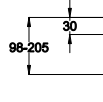

BetteFloor Side

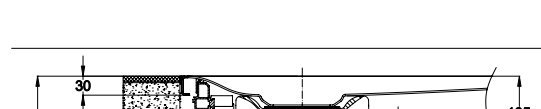

**BetteScope**  
→ Seite 79

B574-  
0,85 l/s mit seitlicher  
Entwässerung,  
Sperrwasserhöhe  
50 mm, güteüberwacht  
nach DIN EN 274

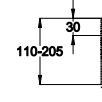

BetteFloor

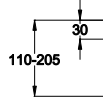
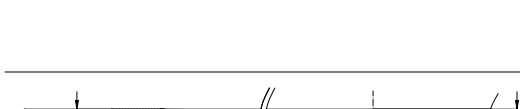

BetteFloor Side

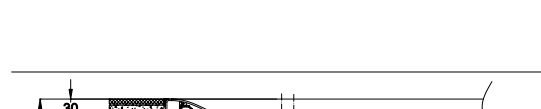

**BetteDown**  
→ Seite 79

B573-  
0,6 l/s mit senkrechter  
Entwässerung,  
Sperrwasserhöhe  
50 mm, güteüberwacht  
nach DIN EN 274

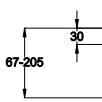

BetteFloor

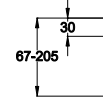
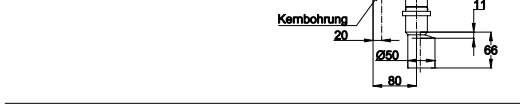

BetteFloor Side

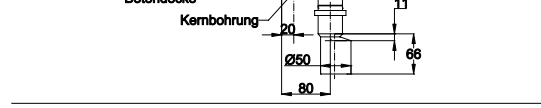



Bodengleich

Ablaufgarnitur

BetteSolid 50  
→ Seite 78

B598-  
0,6 l/s mit seitlicher  
Entwässerung,  
Sperrwasserhöhe  
50 mm, güteüberwacht  
nach DIN EN 274



BetteUltra ≤ 1000 mm

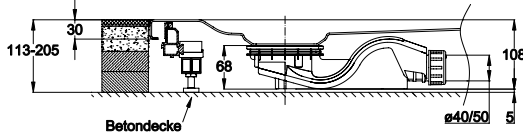

BetteUltra > 1000 mm

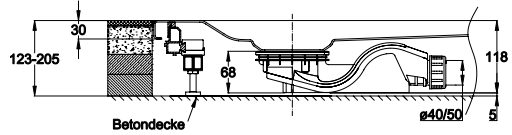

BetteSolid 30  
→ Seite 78

B597-  
0,6 l/s mit seitlicher  
Entwässerung,  
Sperrwasserhöhe  
30 mm

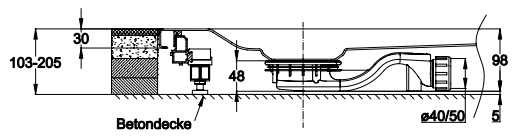
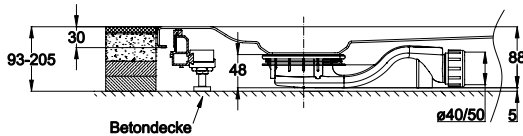

BetteScope  
→ Seite 79

B574-  
0,85 l/s mit seitlicher  
Entwässerung,  
Sperrwasserhöhe  
50 mm, güteüberwacht  
nach DIN EN 274

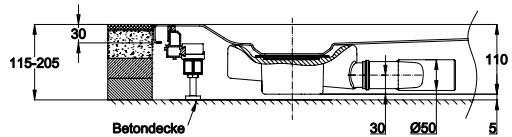
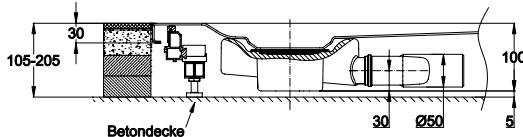

BetteDown  
→ Seite 79

B573-  
0,6 l/s mit senkrechter  
Entwässerung,  
Sperrwasserhöhe  
50 mm, güteüberwacht  
nach DIN EN 274

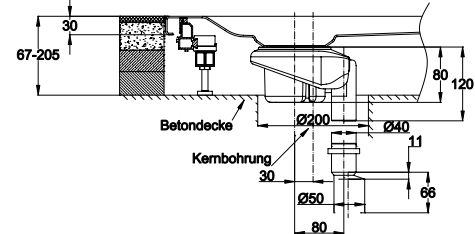
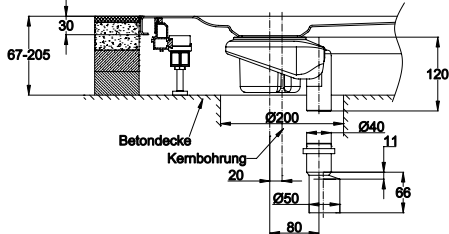

# Einbauvarianten mit dem Einbausystem Basic



Nahezu bodengleich

	BetteFloor	BetteFloor Side
<p><b>Ablaufgarnitur</b></p> <p><b>BetteSolid 50</b> → <a href="#">Seite 78</a></p> <p>B598- 0,6 l/s mit seitlicher Entwässerung, Sperrwasserhöhe 50 mm, güteüberwacht nach DIN EN 274</p>		
<p><b>BetteSolid 30</b> → <a href="#">Seite 78</a></p> <p>B597- 0,6 l/s mit seitlicher Entwässerung, Sperrwasserhöhe 30 mm</p>		
<p><b>BetteScope</b> → <a href="#">Seite 79</a></p> <p>B574- 0,85 l/s mit seitlicher Entwässerung, Sperrwasserhöhe 50 mm, güteüberwacht nach DIN EN 274</p>		
<p><b>BetteDown</b> → <a href="#">Seite 79</a></p> <p>B573- 0,6 l/s mit senkrechter Entwässerung, Sperrwasserhöhe 50 mm, güteüberwacht nach DIN EN 274</p>		



Nahezu bodengleich

**Ablaufgarnitur**

**BetteSolid 50**  
→ Seite 78

B598-  
0,6 l/s mit seitlicher  
Entwässerung,  
Sperrwasserhöhe  
50 mm, güteüberwacht  
nach DIN EN 274

**BetteSolid 30**  
→ Seite 78

B597-  
0,6 l/s mit seitlicher  
Entwässerung,  
Sperrwasserhöhe  
30 mm

**BetteScope**  
→ Seite 79

B574-  
0,85 l/s mit seitlicher  
Entwässerung,  
Sperrwasserhöhe  
50 mm, güteüberwacht  
nach DIN EN 274

**BetteDown**  
→ Seite 79

B573-  
0,6 l/s mit senkrechter  
Entwässerung,  
Sperrwasserhöhe  
50 mm, güteüberwacht  
nach DIN EN 274



BetteUltra ≤ 1000 mm

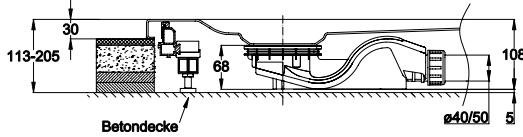

BetteUltra > 1000 mm

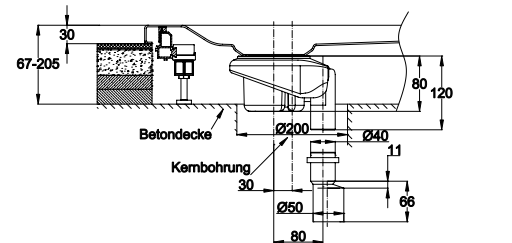
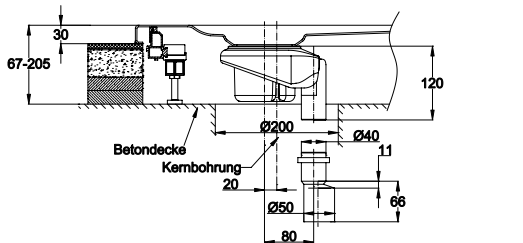
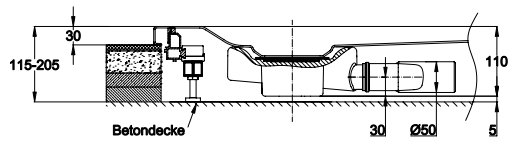
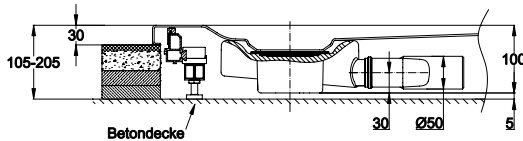
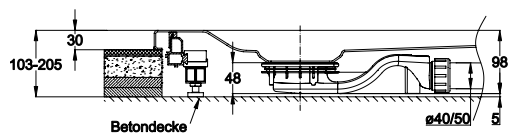
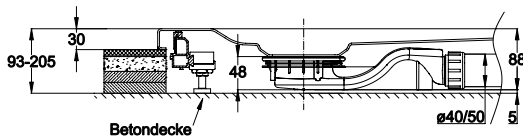
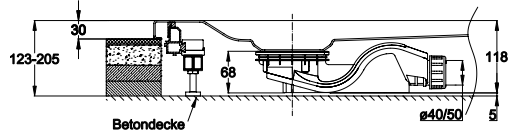

# Einbauvarianten mit dem Einbausystem Basic



Erhöht mit Fliesensockel

## Ablaufgarnitur

**BetteSolid 50**  
→ Seite 78

B598-  
0,6 l/s mit seitlicher  
Entwässerung,  
Sperrwasserhöhe  
50 mm, güteüberwacht  
nach DIN EN 274



BetteFloor

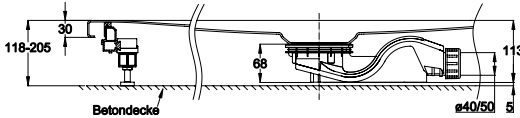

BetteFloor Side

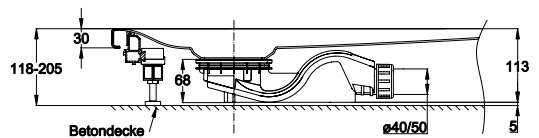

**BetteSolid 30**  
→ Seite 78

B597-  
0,6 l/s mit seitlicher  
Entwässerung,  
Sperrwasserhöhe  
30 mm

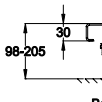

BetteFloor

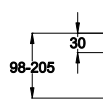
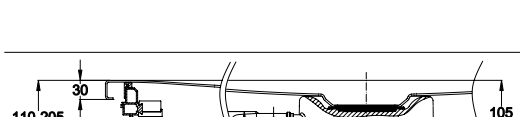

BetteFloor Side

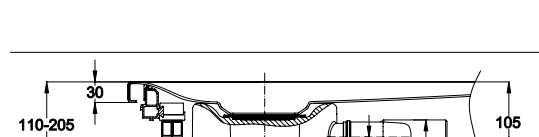

**BetteScope**  
→ Seite 79

B574-  
0,85 l/s mit seitlicher  
Entwässerung,  
Sperrwasserhöhe  
50 mm, güteüberwacht  
nach DIN EN 274

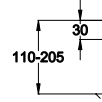

BetteFloor

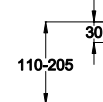

BetteFloor Side

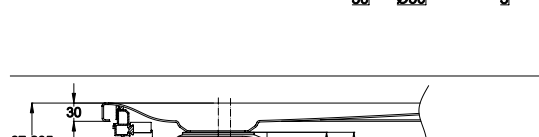

**BetteDown**  
→ Seite 79

B573-  
0,6 l/s mit senkrechter  
Entwässerung,  
Sperrwasserhöhe  
50 mm, güteüberwacht  
nach DIN EN 274

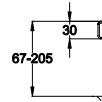

BetteFloor

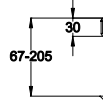
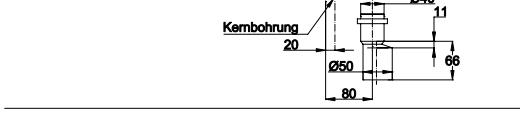

BetteFloor Side

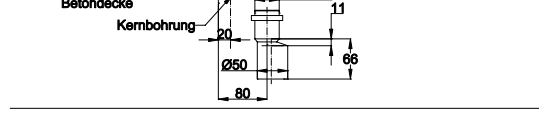



Erhöht mit Fliesensockel

**Ablaufgarnitur**

**BetteSolid 50**  
→ Seite 78

B598-  
0,6 l/s mit seitlicher  
Entwässerung,  
Sperrwasserhöhe  
50 mm, güteüberwacht  
nach DIN EN 274



BetteUltra ≤ 1000 mm

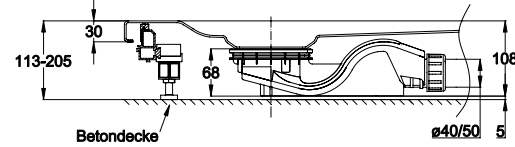

BetteUltra > 1000 mm

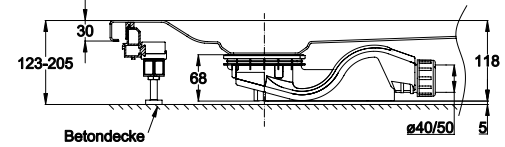

**BetteSolid 30**  
→ Seite 78

B597-  
0,6 l/s mit seitlicher  
Entwässerung,  
Sperrwasserhöhe  
30 mm

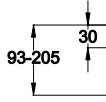

BetteUltra ≤ 1000 mm

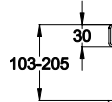
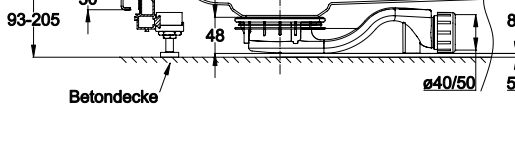

BetteUltra > 1000 mm

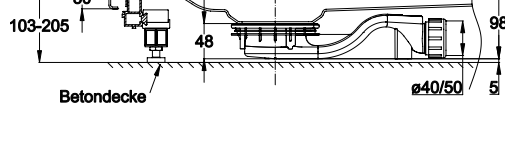

**BetteScope**  
→ Seite 79

B574-  
0,85 l/s mit seitlicher  
Entwässerung,  
Sperrwasserhöhe  
50 mm, güteüberwacht  
nach DIN EN 274

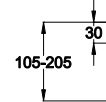

BetteUltra ≤ 1000 mm

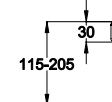
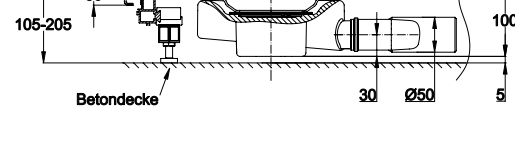

BetteUltra > 1000 mm

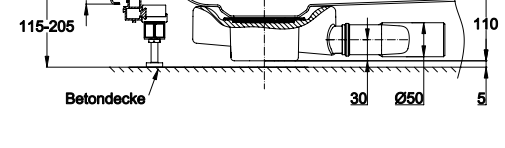

**BetteDown**  
→ Seite 79

B573-  
0,6 l/s mit senkrechter  
Entwässerung,  
Sperrwasserhöhe  
50 mm, güteüberwacht  
nach DIN EN 274

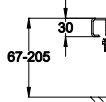

BetteUltra ≤ 1000 mm

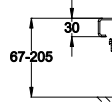
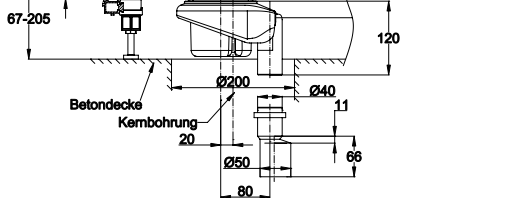

BetteUltra > 1000 mm

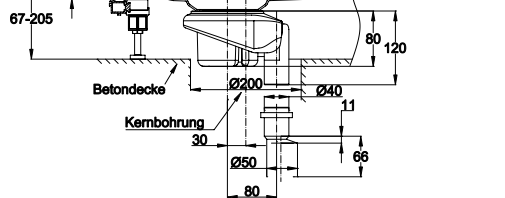

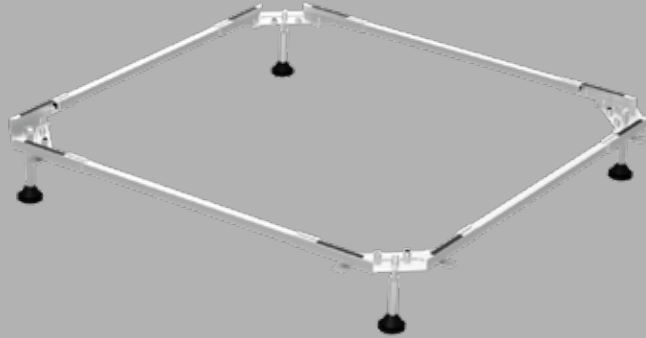



# Fuß-System

## Für den schnellen und kostengünstigen Höhenausgleich

Das Fuß-System garantiert den schnellen, sicheren und kostengünstigen Höhenausgleich beim Einbau von Duschwannen. Hierzu wird ein Rahmen unter dem Wannenrand verspannt, in den die höhenverstellbaren Füße eingeschraubt werden. Somit verteilt sich die Belastung über den gesamten Rahmen und nicht punktuell. Ein Untermauern der Duschwanne ist nicht mehr erforderlich.

### Informationen

- Für abweichende Einbauhöhen im Verstellbereich 205 - 325 mm bieten wir separate Distanzstücke, Art.-Nr. B50-0005, an, die gesondert bestellt werden müssen.
- Kombinierbar mit BetteZarge
- Zur Montage empfehlen wir das Dichtsystem B57-0370.

### Lieferumfang

- Vierkantrohre
- Eckverbinder
- Füße
- Auflagegummis werkseitig vormontiert

Verstellbereich: 80 - 200 mm

Kombinierbar mit:



BetteFloor



BetteFloor Side



BetteUltra



BetteSupra



BetteQuinta



BetteZarge

Einbauvarianten:



Bodengleich



Nahezu  
bodengleich

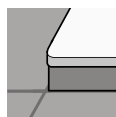

Erhöht mit  
Fliesensockel

Links:

Montagefilm



→ [lead.me/bbCjqX](https://lead.me/bbCjqX)

Montageanleitung



→ [lead.me/bbCjuX](https://lead.me/bbCjuX)

# Montageschritte des Fuß-Systems

## 1. Vorbereitungen

- Gesamtaufbauhöhe der Duschwanne messen

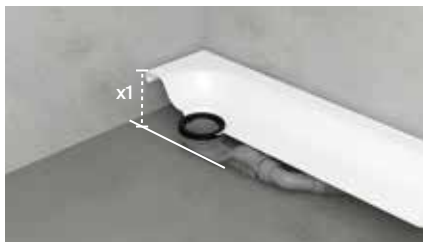

Gesamthöhe der Duschwanne  
+ Gesamtbauhöhe der Garnitur  
+ 5 mm Luft  
= x1

Wenn Ihre Gesamtaufbauhöhe zwischen 205 - 325 mm beträgt, werden zusätzlich Distanzstücke benötigt. Diese müssen separat bestellt werden.

## 2. FüÙe montieren

- FüÙe in der benötigten Kombination zusammenstecken und an den Eckverbindern montieren



80-101mm    102-120mm    121-141mm    142-160mm    161-181mm    182-200mm

## 3. Rahmen zusammenstecken

- Die Eckverbinder bis zum Anschlag auf die Vierkantrohre aufschieben und zusammen auf die Unterseite der Dusche setzen
- Die Eckverbinder nach innen schieben
- Die benötigte Gesamtaufbauhöhe noch einmal gegenprüfen



## 4. Rahmen fixieren

- Die Laschen an den Eckverbindern nach außen unter den Rand der Duschwanne drehen und mit einem Sechskantschlüssel fixieren



## 5. Rahmen platzieren

- Ablaufgarnitur platzieren
- Rahmen nach dem Auftragen der ersten Dichtebene auf dem Boden platzieren
- Ausrichtung mit Wasserwaage prüfen
- Die benötigte Gesamtaufbauhöhe noch einmal gegenprüfen





## 6. Abdichten

- Abdichtung (optional erhältlich) in die Verbundabdichtung einarbeiten und verfliesen
- Fliesentrennstreifen (optional erhältlich) auf die Dusche auflegen
- Garnitur anschließen
- Verfliesen
- Fliesentrennstreifen entfernen



## 7. Abschluss

- Wanne mit Gewicht belasten und Ränder silikonisieren
- 24 Stunden aushärten lassen

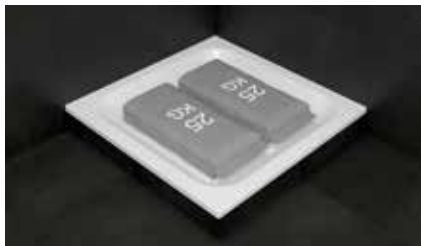

# Unterstützungsfuß

Höhenverstellbarer Fuß für die zusätzliche Abstützung von BetteFloor und BetteFloor Side Duschflächen und BetteUltra Duschwannen. Die Montage erfolgt während des Einbaus. Der Verstellbereich unterhalb der Wannen beträgt 90–150 mm. Für die nachträgliche Unterstützung bieten wir ein Unterschäumungsset an.



## Anwendungsbeispiele:

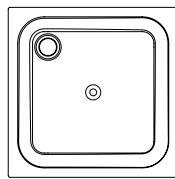

Duschwanne  
< 1000 mm: 1 Stück

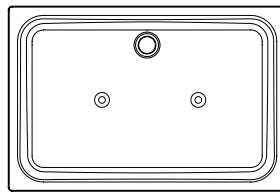

Duschwanne  
> 1000 mm: 2 Stück

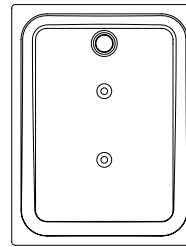

Duschwanne  
> 1000 mm: 2 Stück

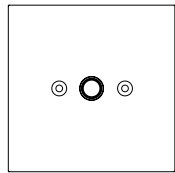

BetteFloor:  
Immer 2 Stück

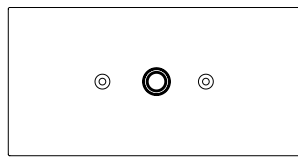

BetteFloor:  
Immer 2 Stück

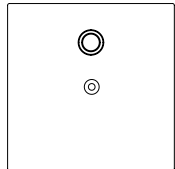

BetteFloor Side  
< 1200 mm: 1 Stück

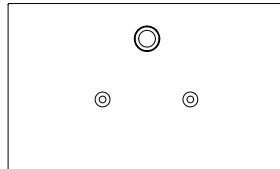

BetteFloor Side  
1300–1800 mm: 2 Stück

Verstellbereich: 90–150 mm unterhalb der Wanne

Kombinierbar mit:



BetteFloor



BetteFloor Side



BetteUltra



BetteAir

Links:

Montagefilm



→ [i.ead.me/bbCjr4](https://i.ead.me/bbCjr4)

Montageanleitung



→ [i.ead.me/bbCjuw](https://i.ead.me/bbCjuw)

Zertifikate



→ [i.ead.me/bbCmHH](https://i.ead.me/bbCmHH)

## Unterstützungsfuß-Set BetteAir

Höhenverstellbarer FüÙe für die zusätzliche Abstützung der BetteAir bei der Verwendung des Einbausystem Universal. Montage während des Einbaus.

Der Verstellbereich unterhalb der BetteAir 60–170 mm.



Montagehilfen

Anwendungs-  
beispiel:

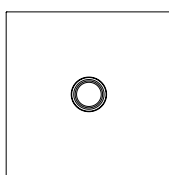

BetteAir:  
Immer 2 Stück

Verstellbereich: 60–170 mm unterhalb der BetteAir

Kombinierbar mit:



BetteAir

Links:

Montageanleitung



→ [lead.me/bbRks6](https://lead.me/bbRks6)



# Wannenfuß, universell

Aufstellhilfe mit individuellem Höhenausgleich zur einfachen und sicheren Montage von Badewannen. Eine integrierte Drehmoment-Sicherung sorgt dafür, dass der Fuß nicht zu fest an die Befestigungslaschen der Wanne angezogen werden kann. Das schützt vor Beschädigungen und bietet Montagesicherheit.

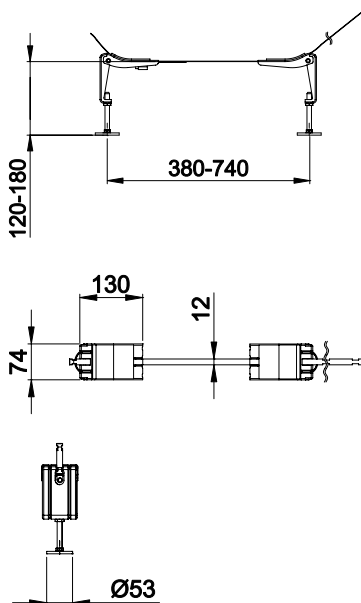

## Informationen

- Wannenfuß für parallele Wannenbodengeometrien
- Zur Montage direkt am Wannenboden. Durch die Anbindung an der äußeren Wannenbodengeometrie sorgt dies für eine optimale Standfestigkeit
- Die Füße sind höhenverstellbar und in Kombination mit dem Schallschutzset B57-0100 schalldämmend nach DIN 4109/A1
- Zur Montage empfehlen wir das Dichtsystem B57-0372 und das Wannen-Trennband B57-0407 und die Wannenanker Z0008669.

## Lieferumfang

- Set aus zwei Fußbrücken

- Kombinierbar mit:
- BetteBambino
  - BetteClassic
  - BetteComodo
  - BetteComodo mit seitlichem Überlauf
  - BetteDuett
  - BetteDuo
  - BetteForm
  - BetteFree
  - BetteLoft
  - BetteLuna
  - BetteLux
  - BetteLux Oval
  - BetteOcean
  - BetteOcean Low-Line
  - BetteOne
  - BetteOne Relax
  - BetteSelect
  - BetteSelect Duo
  - BetteSelect mit seitlichem Überlauf

- BetteSet
- BetteSetline
- BetteSpace S
- BetteSpace M
- BetteStarlet
- BetteStarlet Spirit
- BetteStarlet Flair Oval
- BetteStarlet I
- BetteStarlet II
- BetteStarlet IV
- BetteStarlet V
- BetteStarlet Oval
- BetteStarlet Sechseck
- LaBette

Links:

Montagefilm



→ [lead.me/bbCjqp](https://lead.me/bbCjqp)

Montageanleitung



→ [lead.me/bbCjul](https://lead.me/bbCjul)

# Montageschritte des Badewannenfuß, universell

## 1. Badewanne vorbereiten

- Laschen der Badewanne leicht ausklappen



## 2. FüÙe platzieren

- FüÙe auf die Unterseite der Badewanne setzen
- Ersten Fuß positionieren und in der Lasche fixieren
- Zweiten Fuß auf der anderen Seite positionieren und in der Lasche fixieren
- Überflüssiges Spannband umbiegen



## 3. FüÙe fixieren

- Mit einem Sechskantschlüssel das Metallband spannen
- Bündigkeit der FüÙe an der Badewanne prüfen



## 4. Fußhöhe einstellen

- Wannenfuß auf die benötigte Höhe einstellen
- Die eingestellte Höhe mit den Muttern kontern



## 5. Abfluss vorbereiten

- Ab- und Überlaufgarnitur montieren
- Abfluss vorbereiten







## 6. Badewanne platzieren

- Erste Dichtebene anbringen
- Wannanker (optional erhältlich) montieren
- Badewanne mit vormontiertem Dichtvlies und Entkopplungsband (optional erhältlich) platzieren
- Mit einer Wasserwaage zweimal die Waage prüfen
- Erdung anschließen
- Abfluss anschließen (5 mm Luft unterhalb der Garnitur)



## 7. Badewanne einarbeiten

- Dichtvlies in die zweite Dichtebene einarbeiten
- Fliesentrennstreifen platzieren
- Untermauerungsband anbringen
- Fliesenkleber auf Wand und Boden auftragen
- Verfliesen
- Fliesentrennstreifen entfernen



## 8. Abschluss

- Wannrand reinigen
- Wanne mit Wasser befüllen und Ränder silikonisieren
- 24 Stunden aushärten lassen



# Installationsbox Easy Connect

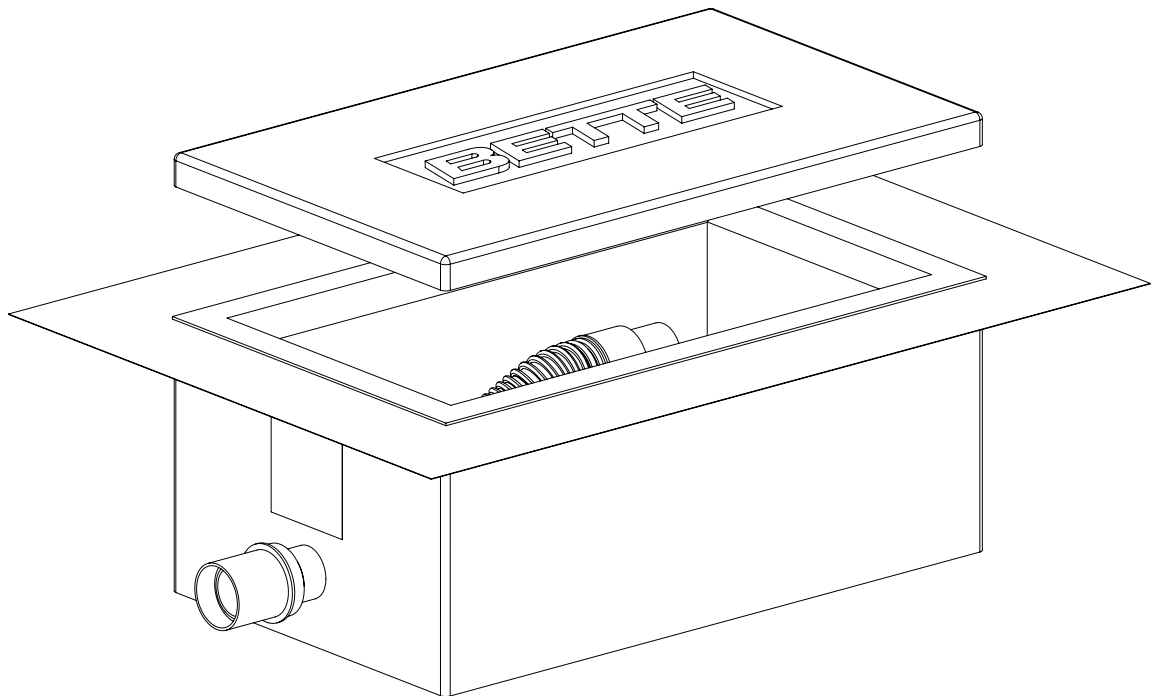

# Installationsbox Easy Connect

## Einarbeiten, anschließen, fertig.



**Wasserdicht**  
**ETAG 022**  
**DIN 18534**  
**ÖNORM B 3407**

Nach DIN 18534 müssen  
 Bade- und Duschwannen  
 in besonderer Weise  
 abgedichtet werden.  
 → Seite 67

Die Installationsbox Easy Connect ist die Plug-and-Play-Lösung für den sicheren Anschluss von Duschwannen und Badewannen. Alle notwendigen Bauteile sind ab Werk in einer Box vorkonfektioniert und müssen nur noch mit der Abwasserleitung verbunden werden.

Anschließend wird die wasserdichte Box direkt in den Bodenaufbau eingearbeitet. Mit der im Lieferumfang enthaltene Dichtmanschette kann sie normkonform in die Verbundabdichtung integriert werden. Eine zusätzliche Abdichtung mit Dichtband ist nicht mehr notwendig.

### Informationen

- Universelle Abdichtung für Badewannen und Duschen.
- Die Installationsbox Easy Connect lässt sich entsprechend dem Bodenaufbau ganz einfach zwischen 90–200 mm in der Höhe zuschneiden.
- Kombinierbar mit allen seitlich entwässernden Ablaufgarnituren außer BetteScope (Bestell-Nr. B574-)
- Minimale Einbauhöhe mit:
- Ablaufgarnitur BetteSolid 30 (Bestell-Nr. B597-) - 90 mm
- Ablaufgarnitur BetteSolid 50 (Bestell-Nr. B598-) - 103 mm



**Nur 22 dB(A)**  
**Schallbelastung**  
**DIN 4109\*2**

\*2bauliche  
 Rahmenbedingungen  
 gemäß Prüfbericht.

### Zertifizierung

Für normgerechte Abdichtung gemäß  
 DIN 18534-1.

### Lieferumfang

- Box und Deckel aus Pielcelan®
- Vorkonfektionierter Flexschlauch
- HT Reduktion DN 50/40 kurz
- Dichtmanschette
- Folienklebstoff

### Vorteile

- Schnelle, einfache und sichere Montage
- Reduktion des bauseitigen Aufwands durch werkseitig vorkonfektionierte Bauteile
- Normkonformer Einbau ohne zusätzliches Dichtband am Wannrand
- Geprüfte Dichtkomponenten im Lieferumfang enthalten
- DIN 18534 / ÖNORM B3407 konform
- Geprüft nach ETAG 022

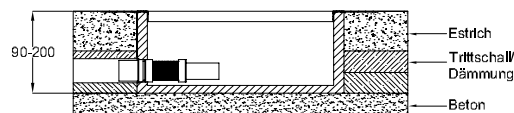
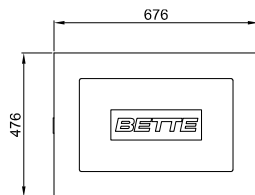
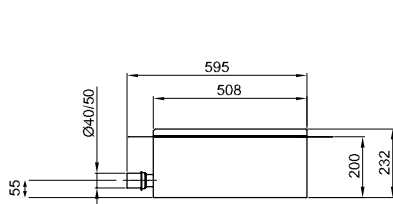

### Kombinierbar mit:



Duschflächen  
 und Duschwannen



Leicht erhöhte  
 Duschflächen und  
 Duschwannen mit  
 Minimum-  
 Wannenträger



Einbau-Badewannen



Freistehende  
 Badewannen

### Links:

Montagefilm



→ [lead.me/bbCjpp](https://lead.me/bbCjpp)

Montageanleitung



→ [lead.me/bbCjtV](https://lead.me/bbCjtV)

Themenseite



→ [lead.me/bbCmFb](https://lead.me/bbCmFb)

Zertifikate



→ [lead.me/bbCmGM](https://lead.me/bbCmGM)

# Installationsbox Easy Connect mit einer Duschwanne, einer Einbau-Badewanne und einer freistehenden Badewanne

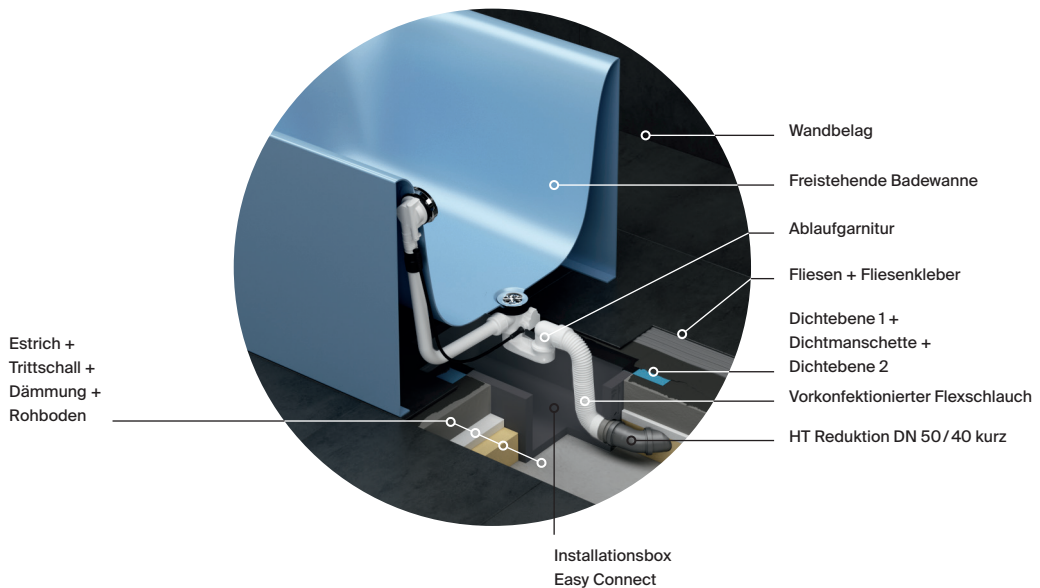
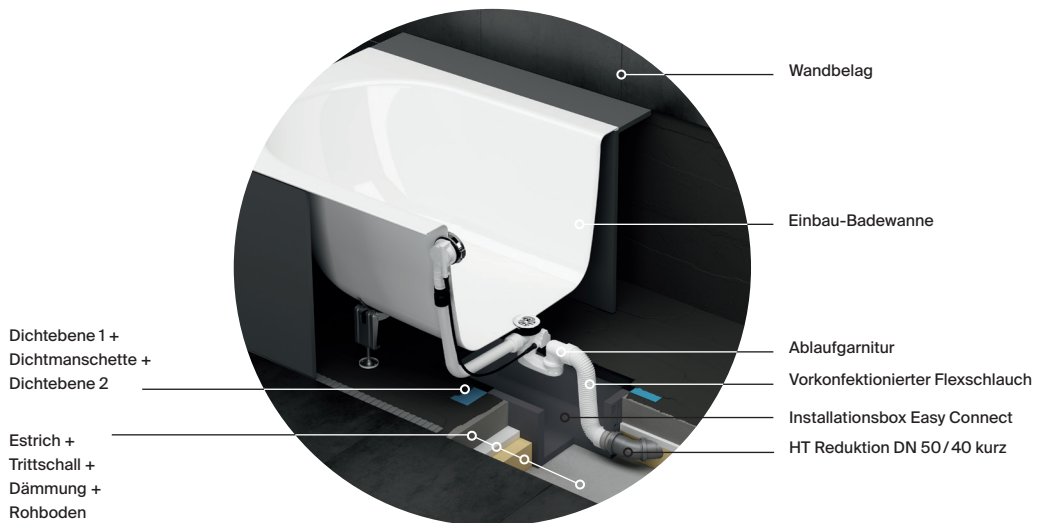
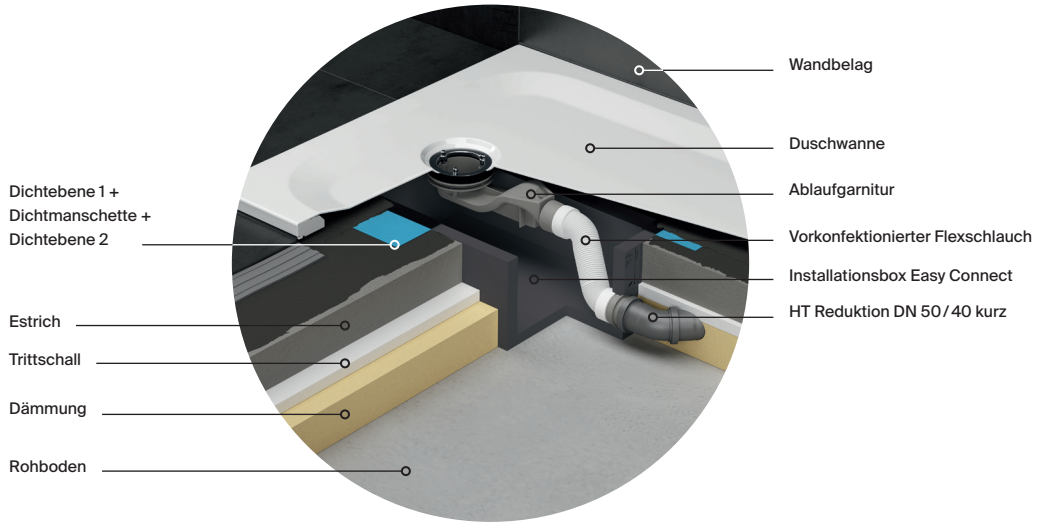



## 1. Ermittlung "g" und "h" Maße

- Die G- und H-Maß vom Wannenrand zur Mitte des Ablaufs ermitteln

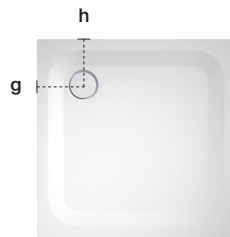

Beispiel an einer Duschwanne

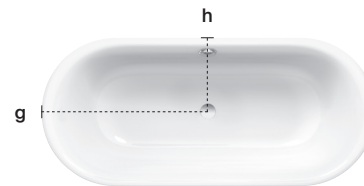

Beispiel an einer Badewanne

## 1. Box setzen

(am Beispiel einer Dusche)

- Abstand des Ablaufmittelpunktes (x und y) zum äußeren Rand der Box nehmen
- Position der Box bestimmen, unter Berücksichtigung des äußeren Mindestabstandes (90 mm) zu Wänden und der Ablaufposition unterhalb der Duschwanne / Badewanne.

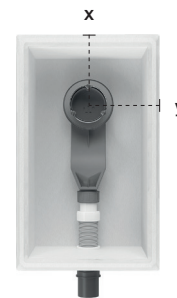
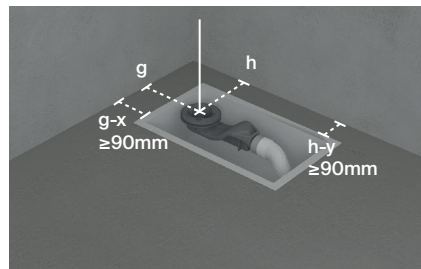

Achten Sie in schmalen Bereichen auf einen sorgfältigen Unterbau des Estrichs!

- Box unter dem Ablauf der Dusche/Badewanne positionieren und Position mit umlaufend 90 mm Platz für die Dichtmanschette anzeichnen
- Kleber auf der Unterseite der Box auftragen und auf dem Rohfußboden verkleben
- Box an den Ablauf anschließen



## 2. In den Bodenaufbau einarbeiten

- Boden aufbauen (Dämmung, Trittschall, Estrich)
- Box herunterschneiden



## 3. Abdichten

- Dichtmanschette einkleben
- Erste Dichtebene auf Wand und Boden auftragen
- Dichtmanschette in die Verbundabdichtung einarbeiten
- Garnitur anschließen
- Deckel auflegen

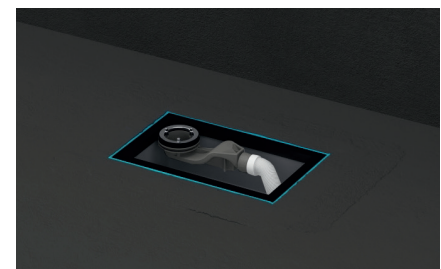
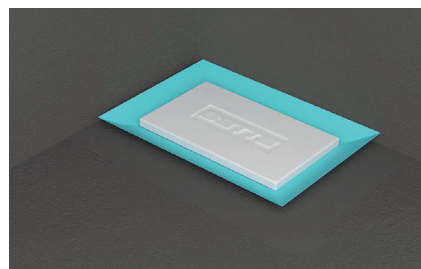

## 4. Endprodukt montieren

# Abdichtung

Abdichtung

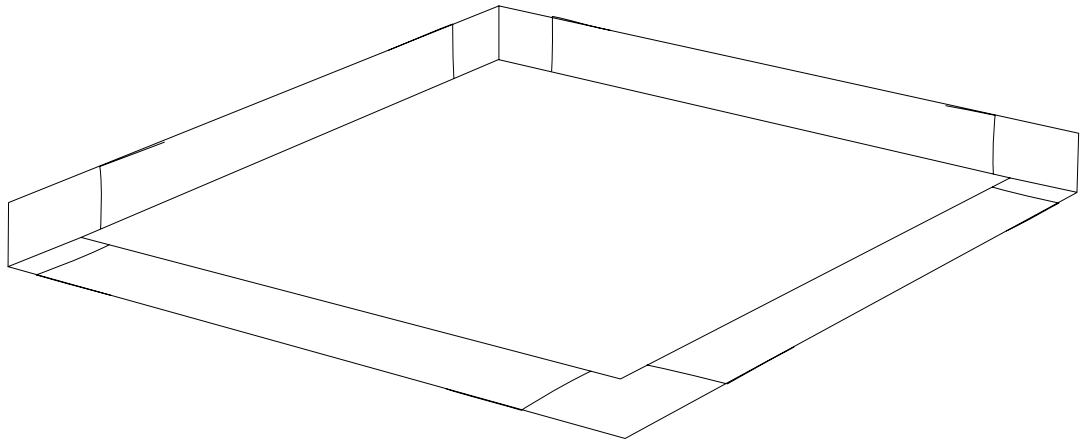

68 - 69	<u>Planungshilfe Abdichtung Duschen</u>
70 - 71	<u>Dichtsystem Pro</u>
72 - 73	<u>Dichtsystem</u>

Nach der Norm DIN 18534 für die Abdichtung in Innenräumen müssen Bade- und Duschwannen in besonderer Weise abgedichtet werden. Silikonfugen reichen hier nicht aus. Der normgerechte Einbau ist nur durch Dichtbänder oder Zargen möglich.

Unser Dichtsystem bietet hier eine normgerechte und einfach zu montierende Lösung. Die mitgelieferten Dichtbänder sind besonders flexibel und können auch in Ecken ohne Quetschfalten verklebt werden. Das zuverlässige Dichtsystem bieten wir auch für den Minimum-Wannenträger und als Dichtsystem Pro, mit integriertem Schnittschutz, an.

Die Dichtkomponenten von Bette wurden dem Dauerbelastungstest, in Anlehnung an ETAG 022, unterzogen und vom Zertifizierungs- und Qualitätsprüfungsspezialist Kiwa für wasserdicht befunden.

## Welche Normen sind hier relevant?

DIN 18534  
Abdichtung von Innenräumen

ETAG 022  
Europäische Leitlinie für Abdichtung von Wänden und Böden in Nassräumen

## Was ist zu beachten?

Alle Baubeteiligten sind für eine zuverlässige Abdichtung verantwortlich. Dazu zählen, neben dem Installateur, auch der Planer und der Fliesenleger.

In der DIN 18534 heißt es in Punkt 4.1.9 Zuverlässigkeit:  
„Die Abdichtung muss ihre Funktion für die vorgesehene Nutzungsdauer mit ausreichender Zuverlässigkeit erfüllen.“  
Im privaten Anwendungsbereich sind dies im Durchschnitt 20–25 Jahre.

## Abdichten ist Pflicht.

„Bereiche unter/hinter Bade- oder Duschwannen sind vor Wassereinwirkung zu schützen ...“

## Silikonfugen gelten nicht als dauerhafte Abdichtung.











„Dichtstofffugen am Wannenrand stellen keine Abdichtung im Sinne dieser Norm dar.“

## "Dichtbänder oder Zargen müssen verwendet werden."

„Anschließen des Wannenrandes an die Abdichtungsschicht, z. B. mit Wannenranddichtbändern bzw. Zargen.“











# Planungshilfe Abdichtung Duschen

Abdichtung

		Abdichtung mit der BetteZarge		Abdichtung über die Montagehilfe
		Abdichtung zur Wand mit der BetteZarge vgl. <a href="#">Seite 86 – 97</a>	Dichtset für BetteZarge bodengleiche Montage B57-0080	Geprüft wasserdichte Abdichtung im Lieferumfang
 BetteAir	Einbausystem Universal			x
	Minimum- Träger			
 BetteFloor	Einbausystem Universal			x
	Einbausystem Basic			
	Fuß-System			
	Minimum- Wannenträger			
 BetteFloor Side	Einbausystem Universal			x
	Einbausystem Basic	x	x	
	Fuß-System	x	x	
	Minimum- Wannenträger	x	x	
 BetteUltra	Einbausystem Universal			x
	Einbausystem Basic	x	x	
	Fuß-System	x	x	
	Minimum- Wannenträger	x	x	
 BetteSupra	Fuß-System	x		
 BetteFloor Caro	Einbausystem Bodengleich BetteCaro			
	Fuß-System			
 BetteFloor Corner	Einbausystem Bodengleich BetteCorner			
	Fuß-System			
 BetteCaro	Einbausystem Bodengleich BetteCaro	x	x	
	Fuß-System BetteCaro	x	x	
 BetteCorner	Einbausystem Bodengleich BetteCorner	x	x	
	Fuß-System BetteCorner	x		
 BetteQuinta	Fuß-System	x	x	



**Abdichtung mit Dichtbändern**  
**(wenn nicht im Lieferumfang der Montagehilfe)**

		Optional: Abdichtung mit Schnitenschutz		Optional: Abdichtung ohne Schnitenschutz		
		Weitere	Bodengleich	Installationsbox	Für Holzböden B57-0375	Weitere
 <b>BetteAir</b>	Einbausystem Universal					
	Minimum- Träger			B57-0401		
 <b>BetteFloor</b>	Einbausystem Universal					
	Einbausystem Basic	B57-0376	B57-0377		x	B57-0370
	Fuß-System	B57-0376			x	B57-0370
 <b>BetteFloor Side</b>	Minimum- Wannenträger			B57-0400	x	B57-0371
	Einbausystem Universal				x	
	Einbausystem Basic	B57-0376	B57-0377		x	B57-0370
	Fuß-System	B57-0376			x	B57-0370
 <b>BetteUltra</b>	Minimum- Wannenträger			B57-0400	x	B57-0371
	Einbausystem Universal				x	
	Einbausystem Basic	B57-0376	B57-0377		x	B57-0370
	Fuß-System	B57-0376			x	B57-0370
 <b>BetteSupra</b>	Minimum- Wannenträger			B57-0400	x	B57-0371
	Fuß-System	B57-0376				B57-0370
					x	
 <b>BetteFloor Caro</b>	Einbausystem Bodengleich BetteCaro					
	Fuß-System	B57-0379				B57-0374
 <b>BetteFloor Corner</b>	Einbausystem Bodengleich BetteCorner					
	Fuß-System	B57-0378				B57-0373
 <b>BetteCaro</b>	Einbausystem Bodengleich BetteCaro					
	Fuß-System BetteCaro	B57-0379				B57-0374
 <b>BetteCorner</b>	Einbausystem Bodengleich BetteCorner					B57-0373
	Fuß-System BetteCorner	B57-0378				B57-0373
 <b>BetteQuinta</b>	Fuß-System	B57-0376				B57-0370
 <b>BetteCaro</b>	Einbausystem Bodengleich BetteCaro					

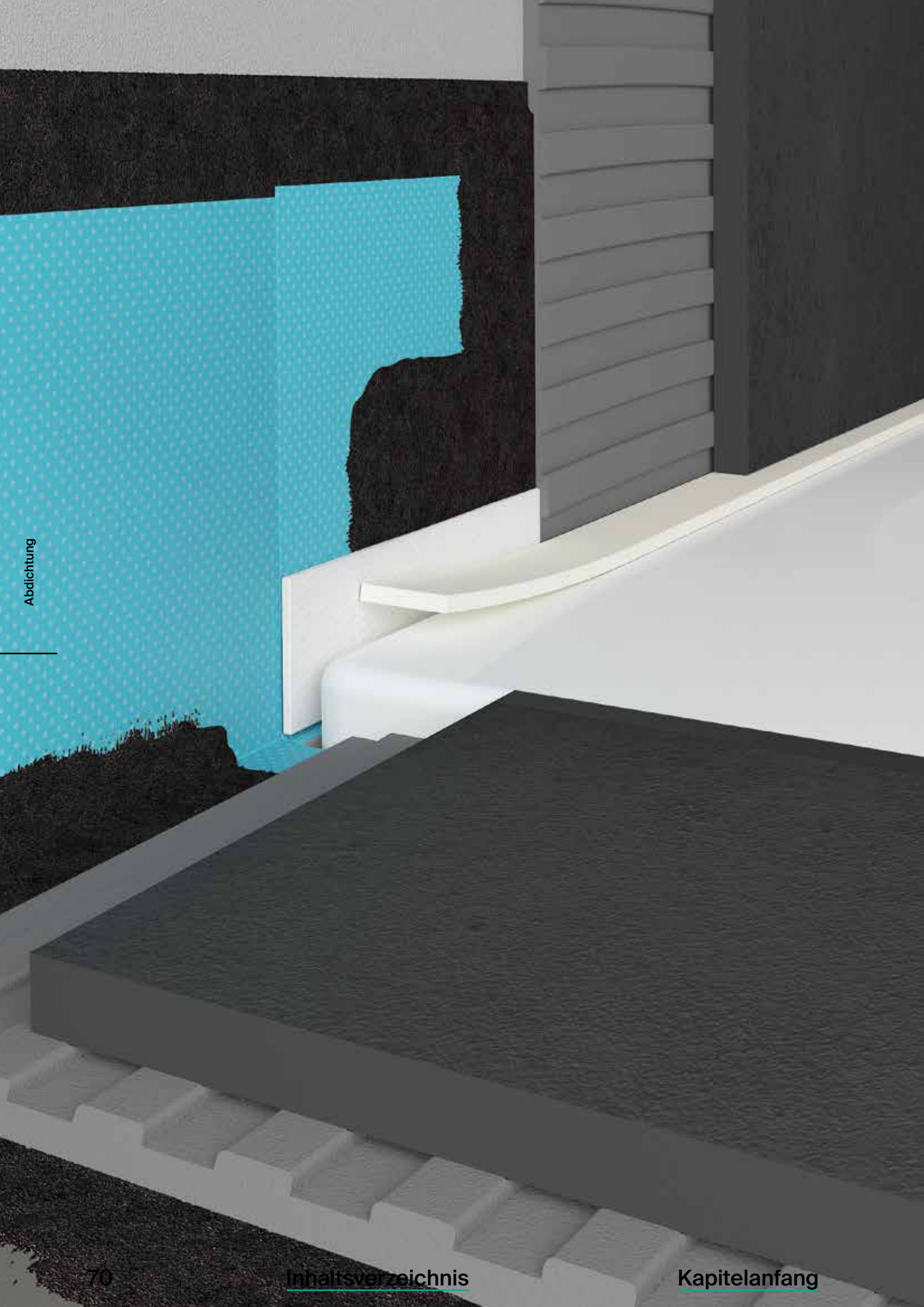

Abdichtung

# Dichtsystem Pro

## Normgerecht dicht und schnittfest



**Wasserdicht**  
**ETAG 022**  
**DIN 18534**  
**ÖNORM B 3407**

Nach DIN 18534 müssen  
Bade- und Duschwannen  
in besonderer Weise  
abgedichtet werden.  
→ [Seite 67](#)

Das Dichtsystem Pro ermöglicht den normkonformen Einbau von Bade- und Duschwanne gemäß DIN 18534 und bietet so höchsten Schutz vor Wasserschäden. Der im Lieferumfang enthaltene Schnitenschutz bewahrt das Dichtsystem zusätzlich vor Beschädigungen, beispielsweise durch ein Cuttermesser, bei der Erneuerung von Silikonfugen.

### Lieferumfang

- Dichtvlies
- Vorkonfektionierte Ecken
- Schnitfestes Band
- Entkopplungsband
- Fliesentrennstreifen
- Andrückrolle

### Zertifizierung

- Für normgerechte Abdichtung gemäß DIN 18534-1.

### Vorteile

- Zuverlässig dicht und schnittfest
- Schnitenschutz aus flexiblen, dünnen Gewebe
- Verklebung in Ecken ohne Quetschfalten
- Bewährtes Material aus der Bergsteigerindustrie
- Für Badewannen und Duschwannen

**Kombinierbar mit:**

- bodenebene Montage von Duschen
- Badewannen und Duschen
- Fünfeck-Duschwannen
- Viertelkreis-Duschwannen

### Links:

Montagefilm



→ [lead.me/bbCjrd](https://lead.me/bbCjrd)

Montageanleitung



→ [lead.me/bbCmDO](https://lead.me/bbCmDO)

Zertifikate



→ [lead.me/bbCmHf](https://lead.me/bbCmHf)



Abdichtung



# Dichtsystem

## Normgerechte Abdichtung



**Wasserdicht**  
**ETAG 022**  
**DIN 18534**  
**ÖNORM B 3407**

Nach DIN 18534 müssen  
Bade- und Duschwannen  
in besonderer Weise  
abgedichtet werden.  
→ [Seite 67](#)

Das Dichtsystem bietet höchsten Schutz vor Durchfeuchtungsschäden im Boden- und Wandbereich gemäß der Norm DIN 18534. Spezielle Dichtbänder, die in die Verbundabdichtung eingearbeitet werden, schützen die Gebäudehülle vor dem Eindringen von Feuchtigkeit, beispielsweise durch poröse Silikonfugen. Ein Set enthält alle notwendigen Komponenten, inklusive bereits vorgeformter Ecken.

### Lieferumfang

- Dichtbänder
- vorkonfektionierte Eckelemente
- Schalldammstreifen
- Fliesentrennstreifen

### Zertifizierung

- Für normgerechte Abdichtung gemäß DIN 18534-1.

### Vorteile

- Für normgerechte Wandabdichtung bei Badewannen und Duschwannen
- Auch für den bodengleichen Einbau von Duschen geeignet
- Auch für Holzböden geeignet
- Dichtbänder sind besonders flexibel und anpassungsfähig

- Kombinierbar mit:**
- Duschwannen und Duschflächen
  - Duschwannen und Duschflächen mit Minimum-Wannenträger
  - Badewannen
  - Viertelkreis-Duschwannen
  - Fünfeck-Duschwannen
  - Holzböden

### Links:

Montageanleitung



→ [lead.me/bbCmDA](https://lead.me/bbCmDA)

Themenseite



→ [lead.me/bbCmHR](https://lead.me/bbCmHR)

# Entwässerung

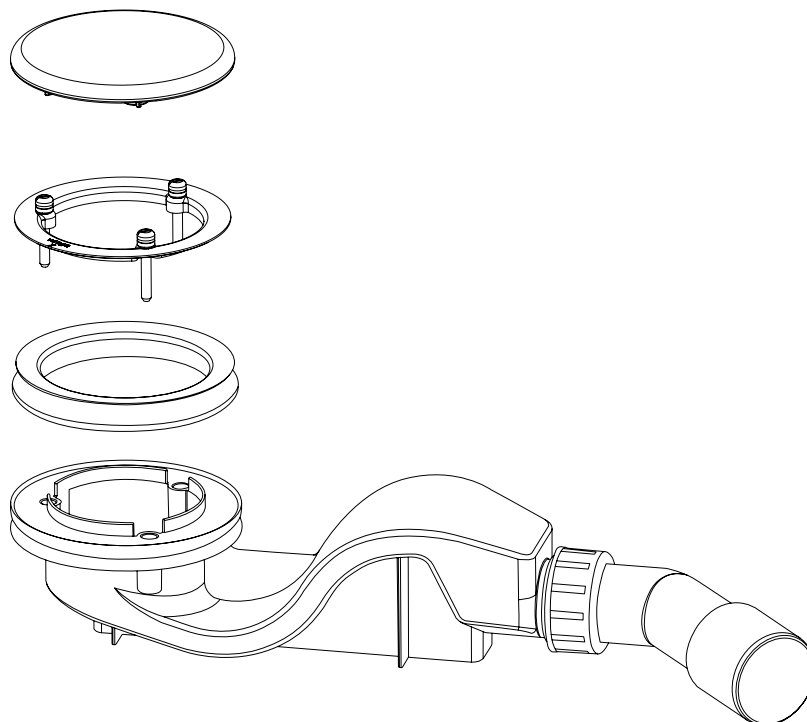





# Ablaufgarnituren für Duschfliesen

## BetteAir 30, seitlich - 0,6 l/s

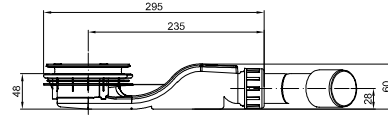
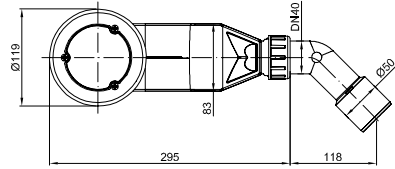

Entwässerungsrichtung: seitlich  
 Aufbauhöhe: 48 mm  
 Abflaufleistung: 0,6 l/sek  
 Sperrwasserhöhe: 30 mm

Einfacher Zugang für die Reinigung, auch per Spirale

Lieferumfang:  
 inkl. Haarsieb

## BetteAir 50, seitlich - 0,6 l/s

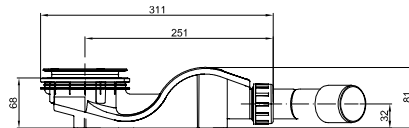
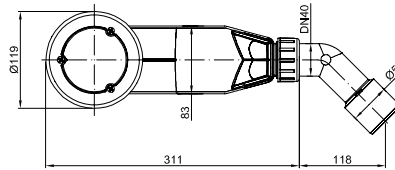

Entwässerungsrichtung: seitlich  
 Aufbauhöhe: 68 mm  
 Abflaufleistung: 0,6 l/sek  
 Sperrwasserhöhe: 50 mm  
 Güteüberwacht nach DIN EN 274

Einfacher Zugang für die Reinigung, auch per Spirale

Lieferumfang:  
 inkl. Haarsieb



## BetteAir Down, senkrecht 0,6 l/s

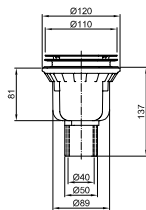

Entwässerungsrichtung: senkrecht  
Aufbauhöhe: 81 mm  
Ablaufleistung: 0,6 l/sek  
Sperrwasserhöhe: 50 mm  
Güteüberwacht nach EN 274

Einfacher Zugang für die Reinigung, auch per Spirale  
Mit herausnehmbarem Geruchsverschluss

Lieferumfang:  
inkl. Haarsieb

# Ablaufgarnituren für Duschflächen / Duschwannen

## BetteSolid 50, B598-

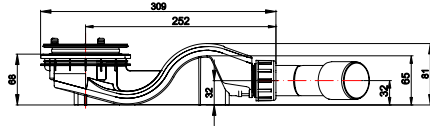
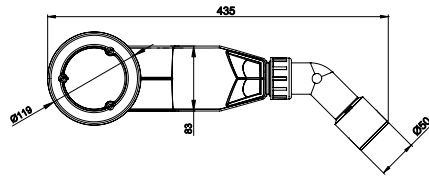

Entwässerungsrichtung: seitlich  
 Aufbauhöhe: 68 mm  
 Abflaufleistung: 0,6 l/sek  
 Sperrwasserhöhe: 50 mm  
 Güteüberwacht nach: DIN EN 274

Einfacher Zugang für die Reinigung, auch per Spirale

Lieferumfang:  
 inkl. Haarsieb

## BetteSolid 30, B597-

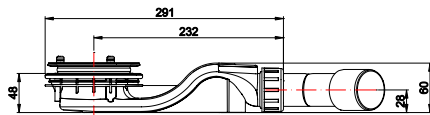
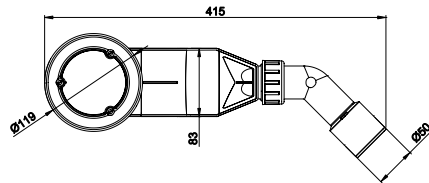

Entwässerungsrichtung: seitlich  
 Aufbauhöhe: 48 mm  
 Abflaufleistung: 0,6 l/sek  
 Sperrwasserhöhe: 30 mm

Einfacher Zugang für die Reinigung, auch per Spirale

Lieferumfang:  
 inkl. Haarsieb

### BetteScope, B574-

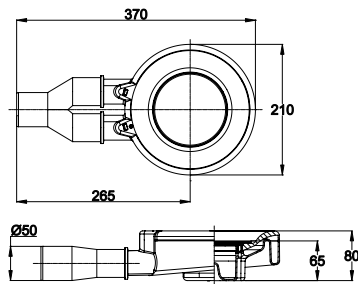

Entwässerungsrichtung: seitlich  
 Aufbauhöhe: 60 mm  
 Ablaufleistung: 0,85 l/sek  
 Sperrwasserhöhe: 50 mm  
 Güteüberwacht nach: DIN EN 274

mit herausnehmbarem  
 Geruchsverschluss

Lieferumfang:  
 inkl. Haarsieb

### BetteDown, B594-

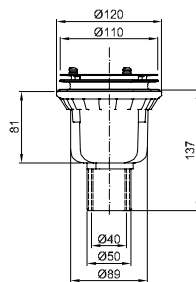

Entwässerungsrichtung: senkrecht  
 Aufbauhöhe: 80 mm  
 Ablaufleistung: 0,6 l/sek  
 Sperrwasserhöhe: 50 mm  
 Güteüberwacht nach: DIN EN 274

mit herausnehmbarem  
 Geruchsverschluss

### Ablaufgarnitur Ø 52 mm, seitlich, B577-

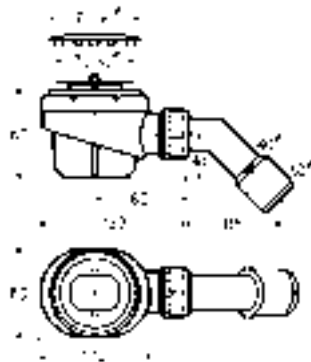

Entwässerungsrichtung: seitlich  
 Aufbauhöhe: 80 mm  
 Ablaufleistung: 0,73 l/s  
 Sperrwasserhöhe 50 mm  
 Güteüberwacht nach: DIN EN 274

Alle Angaben in mm

# Rutschhemmung

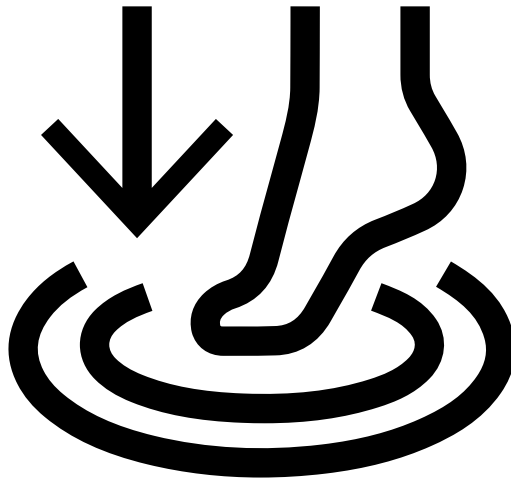

# Planungshilfe Rutschhemmung

		Bette Antirutsch Sense*	Bette Antirutsch Pro	Entspricht DIN 18040-2 Barrierefreies Bauen für Wohnungen**
Rutschhem- mend gemäß		DIN 51097 Klasse C - bestätigt vom TÜV Rheinland LGA mit Prüf- bericht BTV 21V30174-01	Bewertungs- gruppe B für nassbelastete Barfußbereiche DIN 51097 DIN 51130 R10	
Duschfliese	BetteAir	x	x	
Dusch- wannen / Dusch- flächen	BetteFlat		x***	x
	BetteFloor	x	x	
	BetteFloor Side	x	x	
	BetteFloor Caro	x	x	
	BetteFloor Corner	x	x	
	BetteUltra	x	x	
	BetteSupra	x	x	
	BetteQuinta	x		
	BetteCaro	x	x	
	BetteCorner	x	x	
Badewannen	mit Ablauf am Fußende	x		
	mit Mittelablauf*	x		
	BetteLux,	x		
	BetteLoft,	x		
	BetteOne	x		
	BetteOne Relax	x		

\* nur in Kombination mit der Farbe Weiß 000

\*\* Praxistipp: Für einen barrierefreien Einbau können auch kleinere Duschwannen verwendet werden. Es ist dann aber die erforderliche Bewegungsfläche gemäß Norm zu beachten.

\*\*\* Im Lieferumfang enthalten

x = Zutreffend





Rutschhemmend  
gem. Gruppe C  
DIN EN 16165:2023  
Anhang A

BetteAntirutsch Sense ist unsere neueste Evolution der Rutschhemmung. Der Reibungseffekt versteckt sich im Mikrobereich und wird für den Nutzer spürbar, wenn er mit seinem eigenen Gewicht auf die nasse rutschhemmende Oberfläche tritt. Im trockenen Zustand nimmt man optisch und haptisch keinen Unterschied in der Badewanne oder Dusche wahr. So fügt sich BetteAntirutsch Sense unsichtbar ins Bad-Ensemble ein.

- Nahezu unsichtbare Oberflächenbehandlung
- Saubere, ästhetische Oberfläche
- Leicht zu reinigen
- Kombinierbar mit Farbe Weiß (000)
- Höchste Rutschhemmung:  
DIN EN 16165:2023 Anhang A - bestätigt vom TÜV Rheinland LGA mit Prüfbericht BTV 21V30174-01
- Für Badewannen und Duschen

**30**  
Jahre  
Garantie\*<sup>1</sup>

\*<sup>1</sup>Weitere Informationen zu den Garantiebedingungen unter [www.my-bette.com](http://www.my-bette.com)

## Deine Vorteile

### Höchste Sicherheit

- Rutschhemmung gemäß Bewertungsgruppe C nach DIN EN 16165:2023 Anhang A

### 30 Jahre Garantie

- Die Oberfläche deines Badelements bleibt dauerhaft schön und sicher.

### Einfache Reinigung

- Schmutzpartikel können sich nicht auf angerauten Bereichen ablagern.
- Die pflegeleichten Eigenschaften unserer BetteGlasur bleiben erhalten, auf scharfe Putzmittel kannst du ganz verzichten.
- Zur Pflege genügt ein feuchtes Tuch und ein mildes Reinigungsmittel.
- Das spart Zeit und schont die Umwelt.

### Flexibilität

- BetteAntirutsch Sense kannst du mit allen unseren Dusch- und Badewannen in der Farbe Weiß (000) kombinieren.

Links:

Produktfilm



→ [lead.me/bbzKWq](http://lead.me/bbzKWq)

Themenseite



→ [lead.me/bcF67A](http://lead.me/bcF67A)

Zertifikate



→ [lead.me/bbZzuv](http://lead.me/bbZzuv)



BETTE

Rutschhemmung



# BetteAntirutsch Pro

## Fühlbar sicher, sichtbar schön.

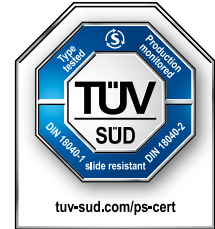

Die Oberfläche BetteAntirutsch Pro sorgt für zusätzliche Sicherheit und normgerechte Rutschhemmung. Individuelle Bedürfnisse und bauliche Vorgaben lassen sich so ganz einfach verwirklichen. Die optischen und funktionalen Qualitäten der BetteGlasur® bleiben dabei komplett erhalten. Die Rutschhemmung entspricht der Bewertungsgruppe B für nassbelastete Barfußbereiche gem. DIN 51097 und der Bewertungsklasse R10 für rutschhemmende Eigenschaften in Arbeitsräumen und Arbeitsbereichen mit erhöhter Rutschgefahr gem. DIN 51130.

### Information

- Nahezu unsichtbare, rutschhemmende Oberfläche
- vollflächig aufgetragen und dauerhaft eingebrannt
- Lieferbar in Weiß (000), Pergamon (001), Manhattan (002), Bahama Beige (003), Edelweiß (004), Jasmin (006), Ebony (035), Cream (441), Silver (410), Hazel (417), Cacao (439), Slate (402), Snow (440), Flax (423), Dust (413), Flint (414), Graphite (404), Anthracite (401), Raven (400), Beige (422), Quartz (412), Stone (416), Taupe (438), Ebano (434), Sand (424), Greige (425), Cashmere (415), Smoke (403), Coffee (430),
- Für Duschfliesen BetteAir, Duschflächen BetteFloor, BetteFloor Side und Duschwannen BetteUltra und BetteSupra
- Nicht kombinierbar mit BetteGlasur® Plus

BetteAntirutsch Pro ist rutschhemmend gemäß Bewertungsgruppe B für nassbelastete Barfußbereiche (DIN 51097), bestätigt vom TÜV Süd.

Optional kann neben der Dusche auch der Deckel mit der rutschhemmenden Oberfläche BetteAntirutsch Pro gewählt werden.

Kombinierbar mit:

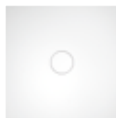

BetteAir



BetteFloor



BetteFloor Side



BetteUltra



BetteSupra



BetteAir mit Minimum-Träger



BetteFloor mit Minimum-Wannenträger



BetteFloor Side mit Minimum-Wannenträger



BetteUltra mit Minimum-Wannenträger



BetteFloor Caro



BetteFloor Corner



BetteCaro



BetteCorner

Serienmäßig bei:

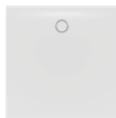

BetteFlat

Links:

Zertifikate



→ [lead.me/bbCmlQ](https://lead.me/bbCmlQ)

Themenseite



→ [lead.me/bbCmlj](https://lead.me/bbCmlj)

# BetteZarge

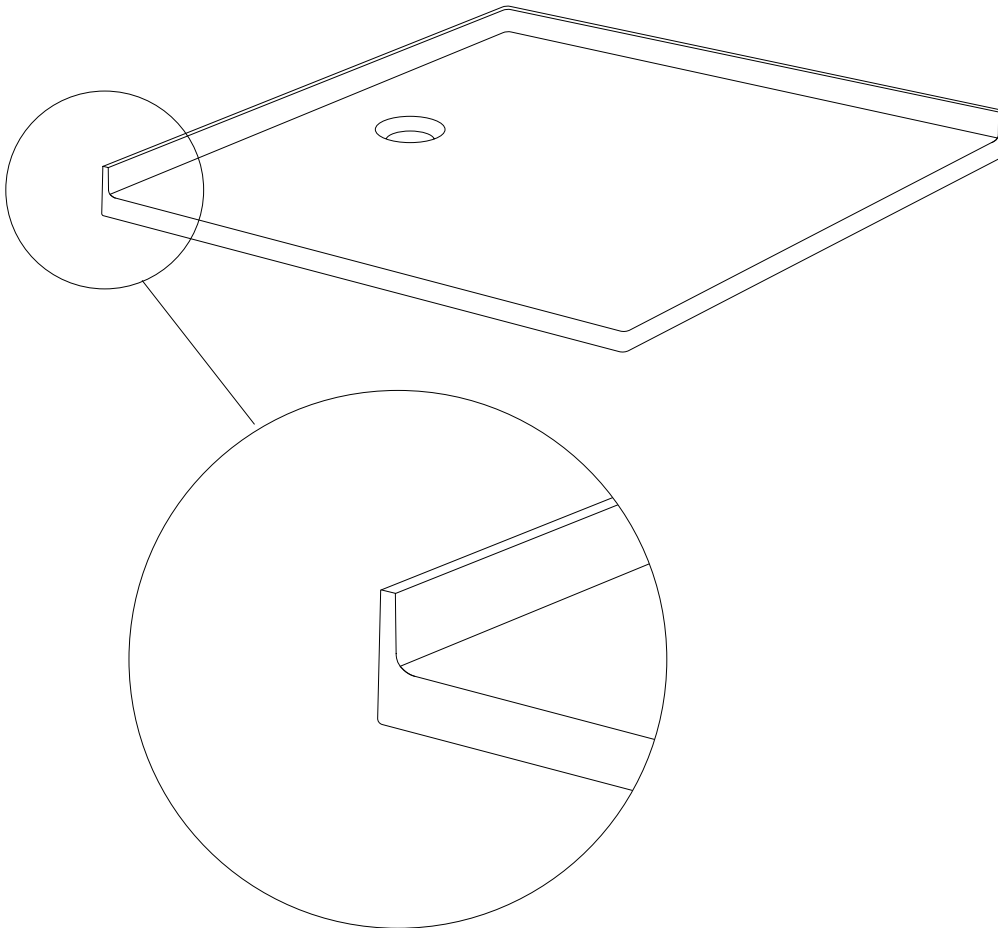

88	<a href="#"><u>Gestaltungsfreiheit beim Wandbelag</u></a>
89	<a href="#"><u>Maßgeschneidert für jede Raumsituation</u></a>
90-91	<a href="#"><u>BetteZarge mit Duschartrennungen</u></a>
92	<a href="#"><u>Beispiel Wandaufbau einer Dusche / Badewanne mit BetteZarge</u></a>
93	<a href="#"><u>Montageschritte</u></a>
94-95	<a href="#"><u>BetteZarge Einbauhilfen</u></a>
96-97	<a href="#"><u>BetteZarge Codierungen</u></a>

# BetteZarge

## Perfekte Sicherheit im Bad

Poröse Silikonfugen sind ein Problem in vielen Bädern. Durch sie kann Wasser ins Mauerwerk eindringen und große Schäden verursachen.

Die Lösung: eine silikonfreie Verbindung aus glasiertem Titan-Stahl, die BetteZarge. Sie verlängert die Kante von Badewannen und Duschen bis unter den Fliesenspiegel und macht den Einsatz von Silikon überflüssig. Das sorgt für einen optisch und hygienisch perfekten, absolut wartungsfreien Anschluss zur Wand.

Für die BetteZarge wird der Wannenrand aus Titan-Stahl um 35 mm verlängert, aufgekantet und glasiert und bei der Montage einfach überfließt.

Die BetteZarge kann ganz klassisch überfließt oder mit fugenlosen Wandflächen aus Echtglas oder wasserfester HPL-Verbundplatte verbaut werden.

### Zertifizierung

Für normgerechte Wandabdichtung gemäß DIN 18534-1.

### Lieferumfang

- Entkopplungsbänder
- Dichtvlies (werkseitig vormontiert)

**Kombinierbar mit:** Die möglichen Kombinationen der BetteZarge finden Sie auf den [Seiten 96–97](#). Die BetteZarge ist für alle Produktkombinationen lieferbar. Eine Übersicht dieser Kombinationen finden Sie in der Preisliste.

### Links:

Produktfilm



→ [lead.me/bbCjps](https://lead.me/bbCjps)

Montagefilm



→ [lead.me/bbCjsl](https://lead.me/bbCjsl)

Bestellhilfe



→ [lead.me/bbCmJJ](https://lead.me/bbCmJJ)

Zertifikate



→ [lead.me/bbCmJ9](https://lead.me/bbCmJ9)

Themenseite



→ [lead.me/bbCmlz](https://lead.me/bbCmlz)

### Informationen

Eine Übersicht der Modelle, die mit der BetteZarge geliefert werden können, finden Sie unter dem unten aufgeführten Link „Bestellhilfe“.

Bitte geben Sie bei Bestellung der Badewanne oder Dusche die genaue Position der Zarge an. Entsprechende Bestellhilfen finden Sie auf den [Seiten 96–97](#).

Duschwannen mit einer Schenkellänge >1200 mm und Duschflächen BetteFloor Side mit einer Schenkellänge ≥ 1200 mm werden mit einer Randhöhe von 50 mm geliefert, die Höhe der Aufkantung bleibt bei 35 mm.

Zur Montage unserer Duschwannen und Duschflächen mit BetteZarge empfehlen wir das Einbausystem Basic oder das Fuß-System in Kombination mit Wannenanker oder dem Minimum-Wannenträger. Nicht verwendet werden können die Einbausysteme Bodengleich und Universal.

Für den bodengleichen Einbau bieten wir ein zusätzliches Dichtset für den Übergang zum Fertigfußboden, Bestell-Nr. B57-0080, an.

Allgemeine Empfehlungen zum Verbau der BetteZarge:

- Das Überfließen der BetteZarge von mindestens 10 mm wird empfohlen.
- Die BetteZarge darf nicht zu tief in die Wand eingelassen werden. Die in den Zeichnungen empfohlenen Maße sind zu beachten.
- Die Fliesenkante sollte einen lasierten Abschluss haben.
- Der Fugenteil der Fliesen sollte so gering wie möglich sein, damit wenig Wasser von den Fugen aufgenommen werden kann.
- Sollte keine lasierte Fliesenkante möglich sein bzw. kleine Mosaikfliesen mit hohem Fugenteil verwendet werden, so empfehlen wir den bauseitigen Einsatz einer geeigneten Profilschiene.
- Die Toleranzen im Verbau der BetteZarge sind gering. Alle Maße sind genau einzuhalten und der rechte Winkel bzw. gerade Wände sind Voraussetzung für den ordnungsgemäßen Einbau. Die zulässigen Toleranzen am Bau sind daraufhin zu prüfen.
- Verbindliche Aufmaße vor Ort sind vom Auftragnehmer durchzuführen.



**Wasserdicht**  
**ETAG 022**  
**DIN 18534**  
**ÖNORM B 3407**

Nach DIN 18534 müssen Bade- und Duschwannen in besonderer Weise abgedichtet werden.  
→ [Seite 67](#)



**Nur 23dB(A)**  
**Schallbelastung**  
**DIN 4109**  
**VDI 4100\*2**

\*2bauliche Rahmenbedingungen gemäß Prüfbericht.

## Gestaltungsfreiheit beim Wandbelag

Die BetteZarge kann ganz klassisch überfließt oder mit fugenlosen Wandflächen aus Echtglas oder wasserfester HPL-Verbundplatte verbaut werden.

1. HPL Platte
2. Echtglas
3. Fliese





## Maßgeschneidert für jede Raumsituation

1. Verkürzt für Eck- und Nischeneinbau bei Badewannen, Duschwannen und Duschflächen BetteFloor Side

2. Zarge auf Maß

Speziell für Ecken und Nischen, in denen die Wandfläche nicht weiterläuft, lässt sich die BetteZarge anpassen. Wir empfehlen, die Zarge um 10 mm zurückspringen zu lassen. So kann die Front sauber überfließt werden und die klare Fugenlinie des Fliesen spiegels bleibt erhalten. An welchen Seiten die BetteZarge verkürzt werden soll, richtet sich nach der individuellen Einbausituation. Bette kürzt die Zargen auf Wunsch für eine Seite oder für beide Seiten.

Damit Sie auch in ungewöhnlichen Raumgeometrien oder Planungsvorhaben von den Vorteilen der BetteZarge profitieren können, passen wir die Zargen für unsere Badewannen, Duschwannen, Duschflächen nach vorgegebener Zeichnung an. Dank dieser Flexibilität kann die BetteZarge in nahezu jede Badarchitektur integriert werden.

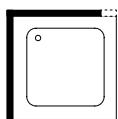

Rechts (Cod. Y1)

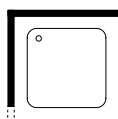

Links (Cod. Y2)

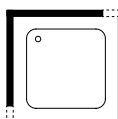

Beidseitig (Cod. Y3)

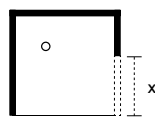

Auf Maß geschnitten

10 mm

10 mm

# BetteZarge mit Duschabtrennungen

Die BetteZarge kann mit unterschiedlichen Duschabtrennungen kombiniert werden, von rahmenlos bis Profil-Variante. Wie die Anbindung erfolgt, zeigen die Schaubilder auf dieser Seite.

## Duschabtrennungen mit Beschlag

Mit Wandweiterführung



Ohne Wandweiterführung mit verkürzter Zarge



Beschlag läuft vor die zugeschnittene Fliese (keine zusätzlichen Fugen)



Zugeschnittene Fliese

## Rahmenlos mit U-Profil

Mit Wandweiterführung



U-Profil wird von den Fliesen eingefasst

Ohne Wandweiterführung mit verkürzter Zarge



Verkürzte Zarge mit einer U-Profil-Duschabtrennung

## Duschabtrennungen mit Profil

Mit Wandweiterführung



Ein kleines Fliesenstück wird hinter der Duschabtrennung aufgesetzt, um den Hohlraum zu schließen



# Beispiel Wandaufbau einer Dusche / Badewanne mit BetteZarge



\* Entkopplungsbänder und Dichtvlies sind im Lieferumfang enthalten

## Ermittlung des Rohbaumaßes

Für die Ermittlung des Rohbaumaßes legen Sie bitte die Außenabmessungen der Wanne zugrunde und rechnen an den Zargenseiten jeweils 7 mm zum Außenmaß hinzu.

Beispiel 7 mm:

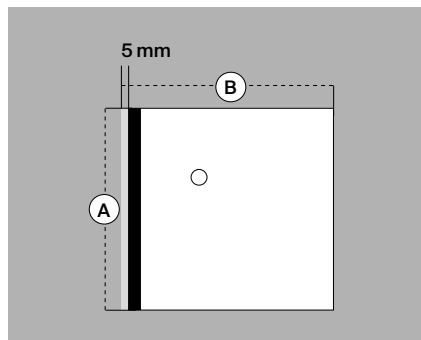

### Wandebau

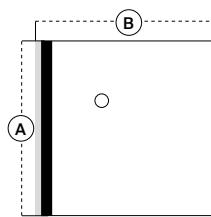

Die BetteZarge befindet sich auf der linken Seite am A Maß.

$$A = 900 \text{ mm}$$

$$B = 900 \text{ mm} + 5 \text{ mm}$$

### Eckebau

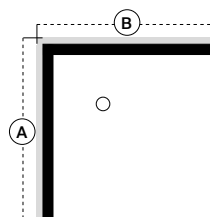

Die BetteZarge befindet sich auf der linken Seite am A Maß und oben am B Maß.

$$A = 900 \text{ mm} + 5 \text{ mm}$$

$$B = 900 \text{ mm} + 5 \text{ mm}$$

### Nischeneinbau

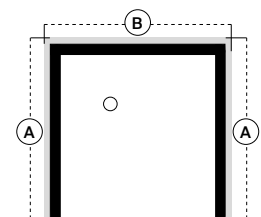

Die BetteZarge befindet sich auf der linken und rechten Seite am A Maß und oben am B Maß.

$$A = 900 \text{ mm} + 5 \text{ mm}$$

$$B = 900 \text{ mm} + 5 \text{ mm} + 5 \text{ mm}$$





## 1. Vorbereitung der Wand

Das Prinzip gilt für Massivbau und Leichtbau: Die Wände werden normal verputzt bzw. mit 2 Leichtbau-Platten verkleidet. Da die Bade- oder Duschwanne mit BetteZarge in die Wand eingelassen wird, muss die Rohbauwand um mindestens 11 mm (C) aufgefüllt oder ausgespart werden.

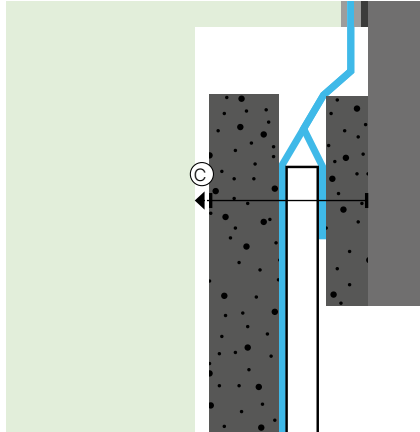

## 2. Vorbereitung der Badewanne oder Dusche

Das Entkopplungsband an der Vorderseite des werkseitig vormontierten Dichtvlieses verkleben und anschließend von hinten oben bündig ankleben.

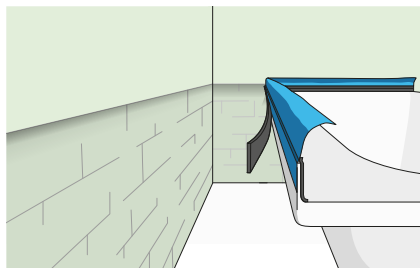

## 3. Fixierung

Die Bade- oder Duschwanne ausrichten und mit den enthaltenen Wannankern fixieren. Anschließend das Dichtvlies per Dichtschlämme in die Verbundabdichtung einarbeiten.

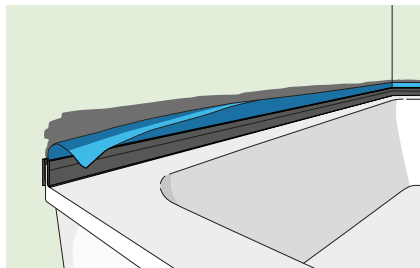

## 4. Verfliesen

Beachten Sie, dass die Fliese bündig mit der Perforierung des Entkopplungsbands abschließt. Nach dem Verfliesen können Sie den unteren Teil des Entkopplungsbands abtrennen.

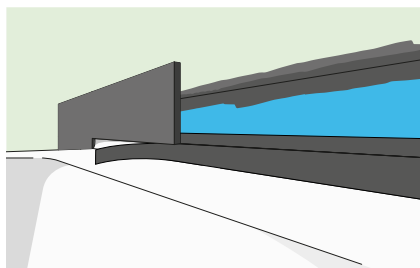

### Tipps für den Einbau:

- Das Überfliesen der Zarge von ca. 1,5 cm wird empfohlen.
- Die Zargen sollten nicht zu tief in die Wand eingelassen werden, sondern den empfohlenen Zeichnungen entsprechen.
- Die Fliesenkante sollte einen lasierten Abschluss haben.
- Der Fugenteil der Fliesen sollte so gering wie möglich sein, damit wenig Wasser von den Fugen aufgenommen werden kann.
- Sollte keine lasierte Fliesenkante möglich sein bzw. kleine Mosaikfliesen mit hohem Fugenteil verwendet werden, so empfehlen wir den bauseitigen Einsatz einer geeigneten Abschlusbleiste / Profilschiene.
- Die Toleranzen im Verbau der Zarge sind gering. Alle Maße sind genau einzuhalten und der rechte Winkel bzw. gerade Wände sind Voraussetzung für den ordnungsgemäßen Einbau. Die zulässigen Toleranzen am Bau sind ggfs. daraufhin zu prüfen.
- Verbindliche Aufmaße vor Ort sind vom Auftragnehmer durchzuführen.

# BetteZarge Einbauhilfe in der Ecke

Da die Duschwanne mit BetteZarge in die Wand eingelassen wird, ändert sich das Wanneneinbaumaß. Bitte beachten Sie dies bei der Planung der Duschtrennung. Die angegebenen Maße orientieren sich am verputzten Rohzustand ohne Fliese.

## Einbau Leichtbauwand

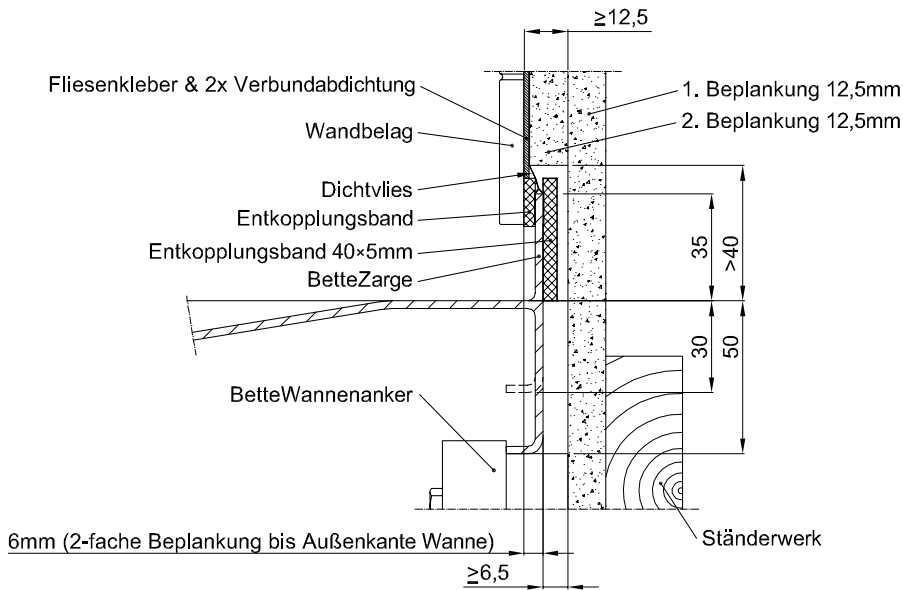

## Einbau Massivbauwand

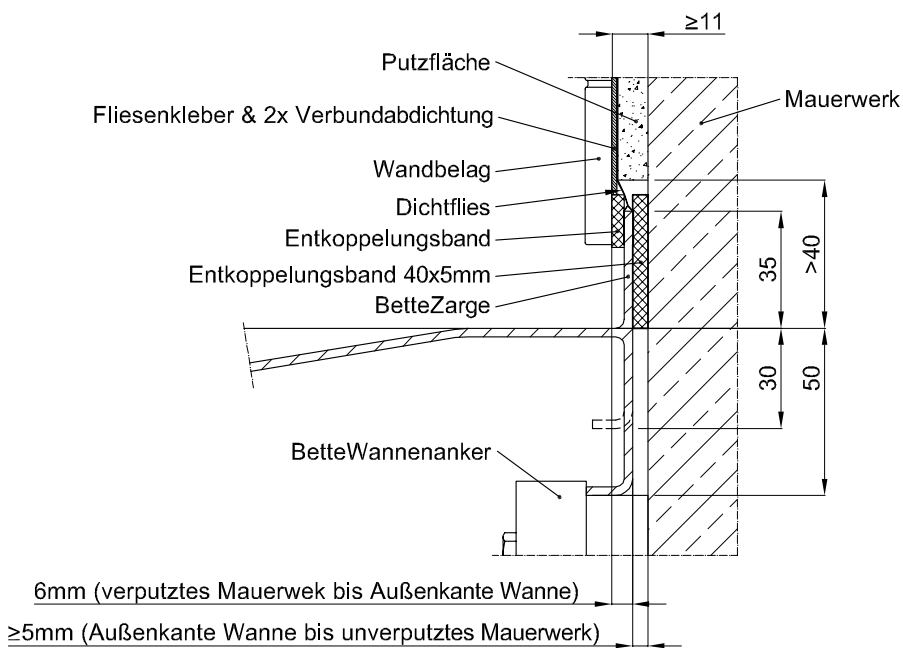

# BetteZarge Einbauhilfe in der Nische

Da die Duschwanne mit BetteZarge in die Wand eingelassen wird, ändert sich das Wanneneinbaumaß. Bitte beachten Sie dies bei der Planung der Duschtrennung. Die angegebenen Maße orientieren sich am verputzten Rohzustand ohne Fliese.

## Einbau Leichtbauwand

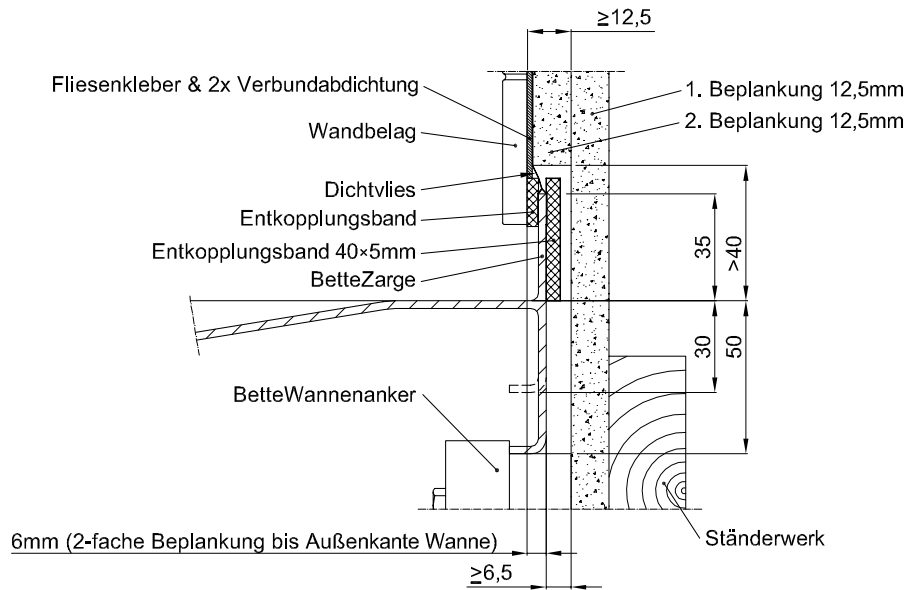

## Einbau Massivbauwand

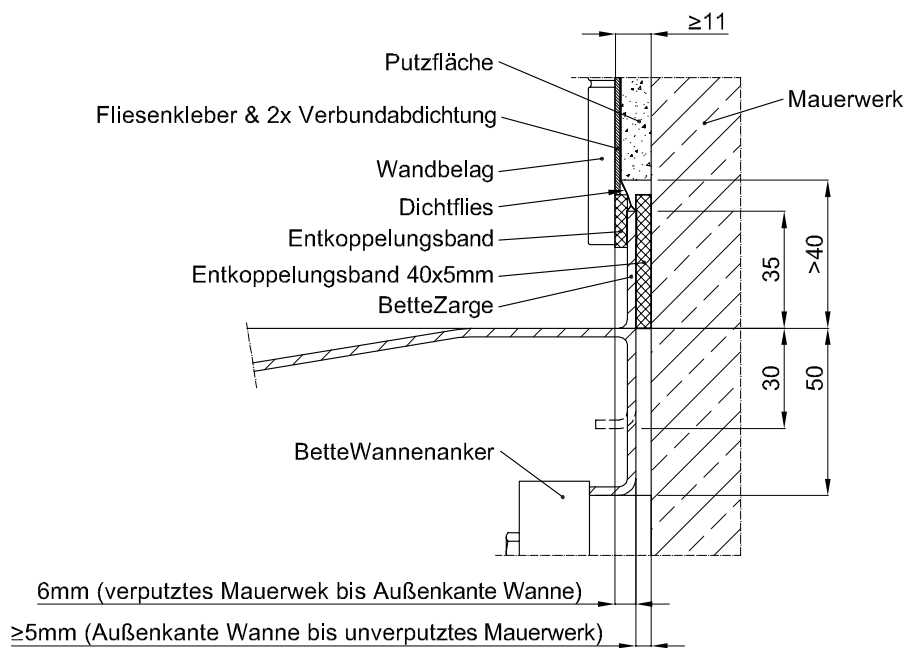

# BetteZarge Codierungen für Duschwannen und Duschflächen

## Quadratische Duschwannen mit Schenkelmaß < 1000 mm

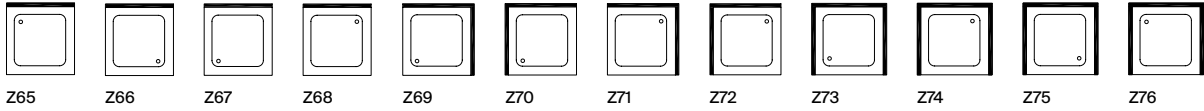

## Rechteckige Duschwannen mit Schenkelmaß < 1000 mm

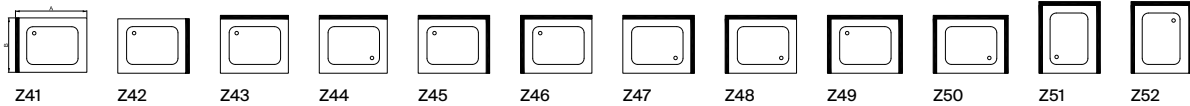

## Rechteckige und quadratische Duschwannen mit seitlichem Ablauf bei Schenkelmaß $\geq 1000$ mm < 1600 mm

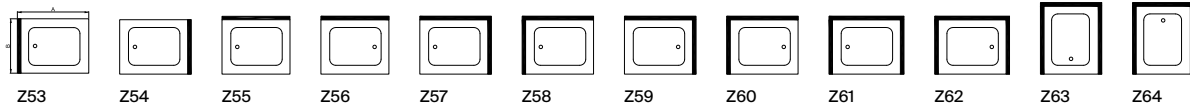

## Rechteckige und quadratische Duschwannen mit seitlichem Ablauf bei Schenkelmaß $\geq 1600$ mm, Duschflächen BetteFloor Side

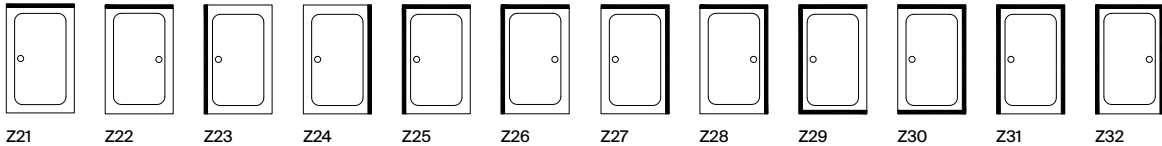

## Viertelkreis



## Fünfeck



Duschwannen mit einer Schenkellänge >1200 mm und Duschflächen BetteFloor Side mit einer Schenkellänge  $\geq 1200$  mm werden mit einer Randhöhe von 50 mm geliefert, die Höhe der Aufkantung bleibt bei 35 mm.

# BetteZarge Codierungen für Badewannen

# Verkürzung der BetteZarge

## Badewannen mit Ablauf am Fußende

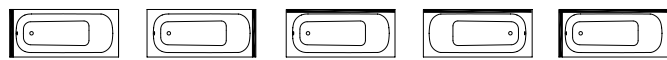

Z01      Z02      Z03      Z04      Z05

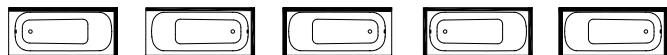

Z06      Z07      Z08      Z09      Z10

## Badewannen mit Mittelablauf

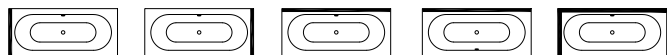

Z11      Z12      Z13      Z14      Z15

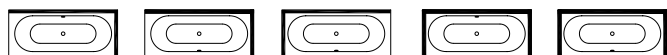

Z16      Z17      Z18      Z19      Z20

## Badewannen mit seitlich versetztem Ab- und Überlauf (BetteComodo, BetteOcean, BetteSelect)



Z100      Z101      Z110      Z111



Z102      Z113      Z112      Z103



Z104      Z116      Z114      Z106



Z105      Z117      Z107      Z115



Z108      Z119      Z118      Z109

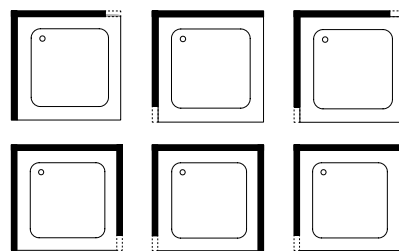

Rechts (Cod. Y1)      Links (Cod. Y2)      Beidseitig (Cod. Y3)

Verkürzungen für Eck- und Nischeneinbau um 10 mm, bitte wählen Sie Ihre entsprechende Verkürzung aus.

# BetteFlat

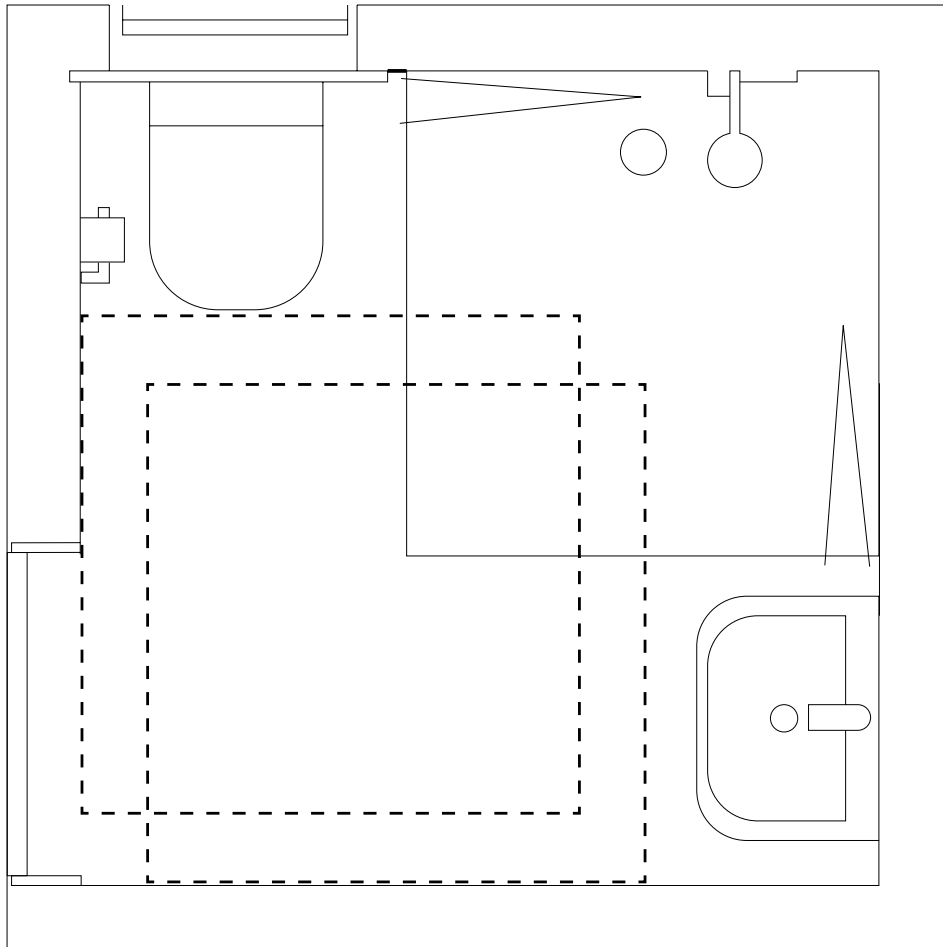

## Barrierefreie Duschen planen: Normgerecht, einfach und ästhetisch

Die neue BetteFlat ist unsere Duschfläche für barrierefreie Bäder nach DIN 18040-2, geprüft von DIN Certco. Bis zu 50 Prozent der bodenebenen Duschfläche lässt sich als Bewegungsfläche im barrierefreien Bad einplanen - kleine Bäder wirken dadurch weit und offen. Rutschhemmung entsprechend Bewertungsklasse B gibt Jung und Alt sicheren Halt. Die große Farbauswahl schenkt Freiheit bei der Badgestaltung.

Die Landesbauordnungen fordern, dass ein bestimmter Anteil von Wohnungen in Mehrfamilienhäusern mit barrierefreien Bädern ausgebaut wird. Je nach Bundesland sind unterschiedliche Quoten vorgegeben. Was barrierefrei ist, definiert die DIN 18040.

Mit der bodenebenen Duschfläche BetteFlat aus glasiertem Titanstahl steht Planern jetzt eine Duschfläche zur Verfügung, in deren Entwicklung alle Anforderungen der DIN 18040-2 eingeflossen sind.

- bodengleiche Installation
- Abmessung: 1200 x 1200 mm
- weniger als 2 Prozent Gefälle auf 50 Prozent der Fläche
- serienmäßig mit rutschhemmender Oberfläche BetteAntirutsch Pro
- bis zu 50 Prozent als überlagernde Bewegungsfläche einplanbar
- große Farbauswahl für kontrastreiche Gestaltung
- Basis-Schallschutz-Set inklusive

# 30 Jahre Garantie\*1

\*1 Weitere Informationen zu den Garantiebedingungen unter [www.my-bette.com](http://www.my-bette.com)



## Schallschutz eingebaut

BetteFlat ist ab Werk mit einem Schallschutz-Basisset ausgestattet. Für höheren Schallschutz nach DIN 4109, kann das Set mit weiteren schalldämmenden Maßnahmen erweitert werden – ideal überall dort, wo die Hausgemeinschaft auch dann friedlich schlafen soll, wenn nachts mal geduscht wird. Mithilfe des Einbausystems Basic und dem passenden Dichtsystem installiert, ist der Duschplatz zudem normgerecht dicht gemäß DIN 18534.

In Kombination mit dem Bette Einbausystem Basic.



Nur 24 dB(A)  
Schallbelastung  
DIN 4109<sup>\*2</sup>

<sup>\*2</sup> bauliche Rahmenbedingungen  
gemäß Prüfbericht





## Wenig Gefälle, viel Rutschfestigkeit

Normgerecht bedeutet weiter, dass das zum sicheren Wasserablauf erforderliche Gefälle im Randbereich unter zwei Prozent liegt und obendrein die Anforderungen an die Rutschfestigkeit (Bewertungsklasse R10 gem. DIN 51130 und Bewertungsgruppe B gem. DIN 51097) mit Bette Antirutsch Pro gewährleistet sind. Der glasierte Titanstahl ist mit Bette Antirutsch Pro Oberfläche ein ideales, stabiles und robustes Material für diesen Zweck.



Da ihr Gefälle in Teilen ihrer Fläche zwei Prozent nicht überschreitet, kann die BetteFlat auch in allen barrierefrei nutzbaren Badezimmern ein-geplant werden, in denen sich die Bewegungsflächen von Dusche, Waschtisch und WC überlappen sollen.

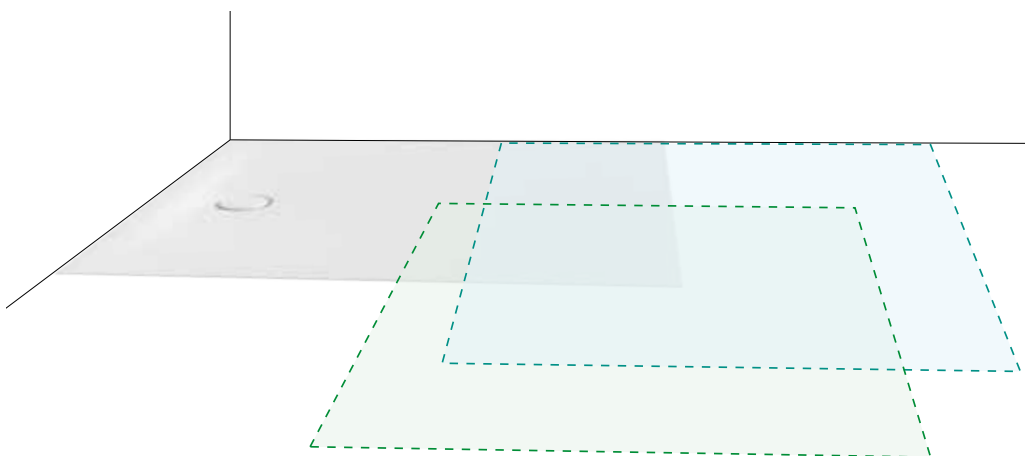

Hier überlagern sich die 120 x 120 cm großen Bewegungsflächen vor Waschtisch, WC und Dusche. Für Rutsch- und Stehsicherheit sorgt Bette Antirutsch Pro.

# Materialität und Produkte

104	<a href="#">Material</a>
105	<a href="#">Materialeigenschaften</a>
106	<a href="#">Farbvielfalt</a>
107	<a href="#">Mattfarben</a>
108	<a href="#">Gestellfarben &amp; Holzoberflächen</a>
109	<a href="#">Gepolsterte Stoffverkleidung</a>
110	<a href="#">Glanzfarben</a>
111	<a href="#">BetteBicolour</a>
112 – 113	<a href="#">Spezialanfertigungen</a>
	Produktübersicht
114 – 120	<a href="#">Badewannen</a>
121	<a href="#">Duschfliesen</a>
121 – 125	<a href="#">Duschen</a>
126 – 127	<a href="#">Waschtische</a>



# Makellos und härter als Marmor



Erleben Sie  
glasierten Titan-Stahl  
→ [lead.me/bbCjpc](https://lead.me/bbCjpc)



# Material der nächsten Generation: Glasierter Titan-Stahl

Wir glauben an Qualität, die bleibt.

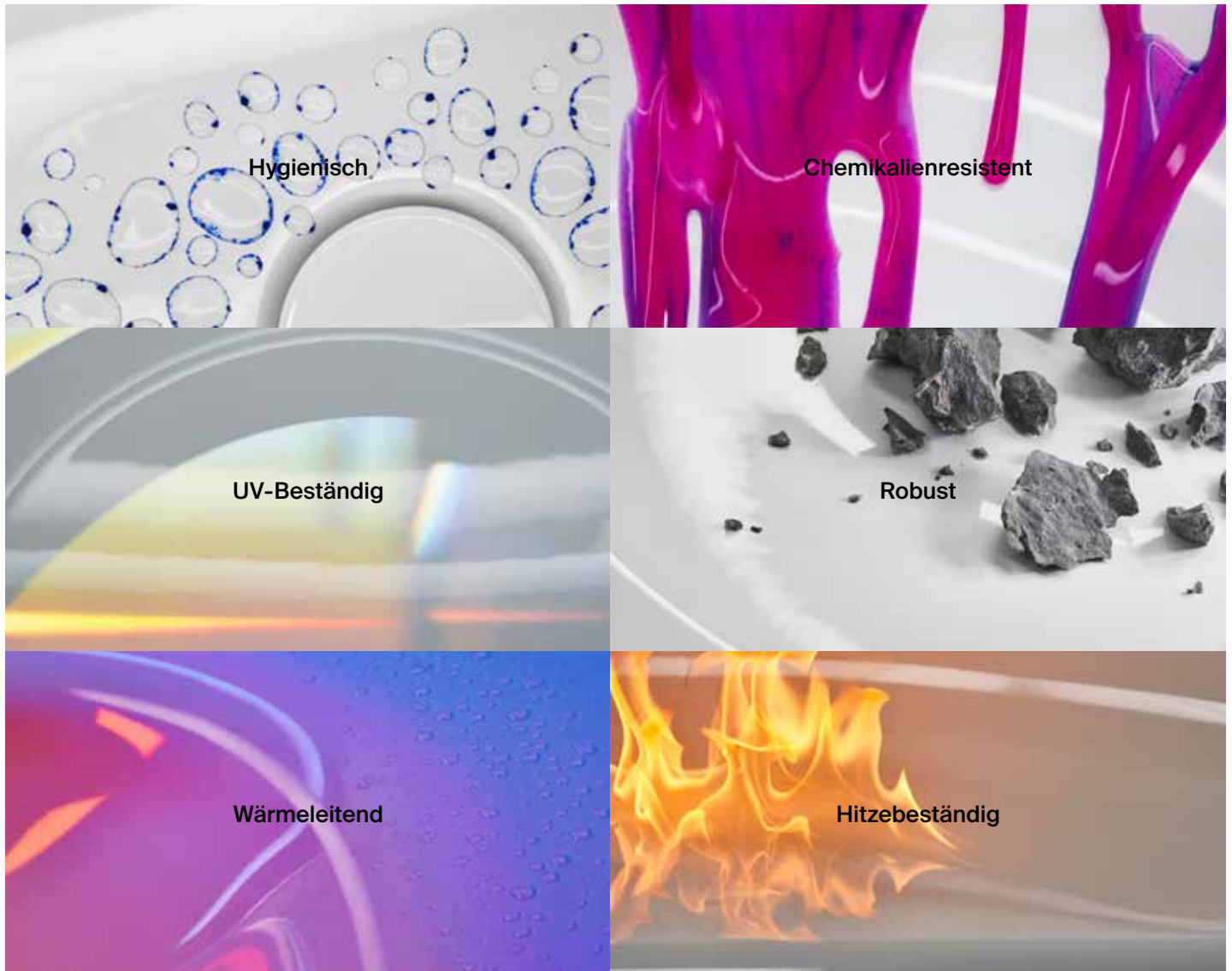

## Einordnung von glasiertem Titan-Stahl auf der mohsschen Härteskala

Härtegrad	1	2	3	4	5	6	7	8	9	10
Material	Talk	Gips	Kunststoff	Marmor	Eisen	Stahl	Email	Topas	Saphir	Diamant
Strapazierfähigkeit	sehr gering		gering	genügend	gut	sehr gut		außergewöhnlich gut		

# Farbvielfalt

Jedes Bette Badelement wird individuell gefertigt und anschließend mit der einzigartigen BetteGlasur veredelt. Ob Weiß, Anthrazit, Pink oder Curry: Da die Farbpigmente dem Email bereits im Rohzustand beigemischt werden, entsteht in unserer Manufaktur mit jedem neuen Bette-Produkt ein einzigartiges Badelement – perfekt abgestimmt auf Ihre Wünsche und die jeweilige Badumgebung. Neben allen klassischen Sanitärfarben bietet Bette für seine Glasur auch zahlreiche Farbnuancen unterschiedlicher Farbspektren an. Erhältlich sind sowohl glänzende als auch matte Farben.



## Legende Produktkategorien für Farbauswahl\*



11 | Duschen  
Duschflächen  
Duschwannen



12 | Badewannen  
Einbau



13 | Waschtische  
Einbau  
Unterbau  
Wand  
Aufsatz



14 | Freistehend  
Badewannen  
Waschtische

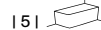

15 | Schürzen-  
Badewannen  
Wandeinbau  
Eckeinbau  
Highline



16 | Duschfliesen

\*Bei Kombination mit Extras wie Zarge, Antirutsch oder Antirutsch Pro, können einige Farben ausgeschlossen sein.  
Bitte nutzen Sie hierfür unseren Produktkonfigurator unter [www.my-bette.com](http://www.my-bette.com).

## Mattfarben



Cream 441  
|1|3|6|1



Silver 410  
|1|3|6|1



Hazel 417  
|1|3|6|1



Cacao 439  
|1|6|1



Slate 402  
|1|3|6|1

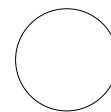

Snow 440  
|1|2|3|4|5|6|1



Flax 423  
|1|3|6|1



Dust 413  
|1|3|6|1



Flint 414  
|1|3|6|1



Graphite 404  
|1|3|6|1



Anthracite 401  
|1|3|6|1



Raven 400  
|1|3|6|1



Beige 422  
|1|3|6|1



Quartz 412  
|1|3|6|1



Stone 416  
|1|3|6|1



Taupe 438  
|1|6|1



Ebano 434  
|1|3|6|1



Blue Satin 418  
|1|2|3|4|5|6|1



Sand 424  
|1|3|6|1



Greige 425  
|1|3|6|1



Cashmere 415  
|1|3|6|1



Smoke 403  
|1|3|6|1



Coffee 430  
|1|3|6|1



Ebony 035  
|1|2|3|4|5|6|1

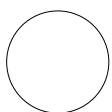

Edelweiß 004  
|1|2|3|4|5|6|1



Crocus 043  
|1|2|1



Flanell 008  
|1|2|3|4|5|1



Jasmin 006  
|1|2|3|4|5|6|1



Stella 021  
|1|2|3|1



Magnolia 077  
|1|2|1



Chinchilla 029  
|1|2|1



Chantoung 646  
|1|2|1



Gris Satin 225  
|1|2|1



Montblanc 756  
|1|2|1



Vanille 144  
|1|2|1



# BetteLux Shape

## Gestellfarben & Holzoberflächen



Schwarz Matt 815

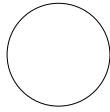

Weiß Matt 807



Eiche Natur 814

Holz ist ein natürliches Material.  
Abweichungen in der Maserung unterstreichen  
den natürlichen Charakter der Oberfläche.  
UV-Strahlungen ändern die Farbgebung.







## BetteLux Oval Couture

Funktionsstoff für Outdoormöbel von JAB Anstoetz,  
haptisch wie ein typischer Sofastoff, wasser-, schimmel- und klimaresistent.



Elephant 852



Carbon 853



Ivory 850

# Glanzfarben

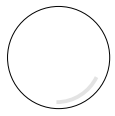

Weiß 000  
|1|2|3|4|5|6|



Ägäis 009  
|1|2|3|



Caramel 046  
|1|2|3|



Key West 031  
|1|2|3|



Misty Pink 010  
|1|2|3|



Schwarz 056  
|1|2|3|4|



Azurblau 076  
|1|2|



Carneol 096  
|1|2|6|



Elfenbein 014  
|1|2|3|



Sorentoblau 067  
|1|2|3|



Moosgrün 016  
|1|2|



Kaspischgrün 112  
|1|2|



Bermudablau 023  
|1|2|3|



Calypso 011  
|1|2|3|



Evergreen 115  
|1|2|3|



Alazee 130  
|1|2|



Natura 038  
|1|2|3|4|5|



Grün 198  
|1|2|



Camel 098  
|1|2|



Rubinrot 057  
|1|2|



Flamingo21 060  
|1|2|



Misty Blau 049  
|1|2|



Pearl 053  
|1|2|



Sunset 013  
|1|2|3|



Capri 015  
|1|2|3|



Curry 040  
|1|2|3|



Flieder 124  
|1|2|3|



Reflet Grau 044  
|1|2|



Kaschmir 090  
|1|2|



Pergamon 001  
|1|2|3|4|5|6|



Manhattan 002  
|1|2|3|4|5|6|



Bahama beige 003  
|1|2|3|4|5|6|

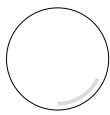

Starwhite 287  
|1|2|3|4|5|6|



Midnight 790  
|1|2|3|4|5|6|



Daylight 788  
|3|



Forest 791  
|3|



Torre 148  
|1|2|





## BetteBicolour

Ausgewählte Badewannen-Modelle können mit einer farbigen Schürze ausgestattet werden.

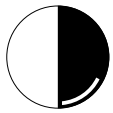

Schwarz Glänzend 350  
|4\*|

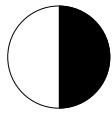

Schwarz Matt 351  
|4\*|

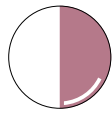

Violett 352  
|4\*|

# Spezialanfertigungen

Bette Produkte lassen sich in Farben und Abmessungen nahezu unbegrenzt variieren und schaffen inspirierende Freiräume für jede Badgestaltung. Zusätzlich zu der Vielzahl an Modellen und Abmessungen bieten wir auch die Möglichkeit an, Badelemente während der Fertigung im Werk nach individuellen Vorgaben konfektionieren zu lassen.

## 1. BetteZarge

Die BetteZarge macht den Einsatz von Silikon beim Wandanschluss von Bade- und Duschwannen überflüssig. Die 35 mm hohe Aufkantung am Wannenrand wird beim Einbau direkt mit der Wand verbunden und 12,5 mm überfließt. Das sorgt für einen optisch und hygienisch perfekten, absolut wartungsfreien Abschluss zur Wand. Die BetteZarge ist als zusätzliche Ausstattung für viele Bade- und Duschwannen lieferbar. Details finden Sie auf den [Seiten 86–97](#).

## 2. Eckabschnitt

Eine kleine Ecke kann der gesamten Badplanung im Wege stehen. Darum bietet Bette für eine Vielzahl von Badewannen und Duschwannen Eckabschnitte nach individuellen Vorgaben an. So lassen sich auch schwierige Raumsituationen oder Fallrohre platzsparend lösen.

## 3. Maßschneiderei

Bei der Gestaltung von Bädern können wenige Zentimeter entscheidend sein, besonders wenn es um kleine Grundrisse oder Renovierungen und Sanierungen geht. Die Planung erleichtern wir durch individuelle Maße für Badewannen und Duschwannen. Dafür werden die Titan-Stahl-Rohlinge schon vor dem Glasurbrand nach präzisen Vorgaben beschnitten. So entstehen optisch und hygienisch perfekte Lösungen mit optimaler Raumausnutzung. Aufwendiges Fliesenstückwerk wird vermieden.

## 4. Bohrungen

Ein wichtiges Detail bei der Gestaltung von Bädern und Waschplätzen ist die Platzierung der Armaturen. Für alle Bette Badelemente bieten wir die Möglichkeit an, präzise auf die gewählte Armatur abgestimmte Lochbohrungen ab Werk vornehmen zu lassen.

## 5. Whirlsysteme

Viele Bette Badewannen können mit Whirlsystemen ausgestattet werden. Das sprudelnde Wasser sorgt für ein perfektes Spa-Gefühl. Mit der passenden Technik sind pure Entspannung oder Massage möglich. Systeme die ausschließlich mit Wasser arbeiten haben einen härteren massierenden Strahl. Mischt man Luft hinzu, wird der Strahl weicher und sprudelnder. Je höher der Luftanteil, desto mehr Auftrieb wird erzeugt, ideal für angenehmes Floaten. Eine zusätzliche Ausstattung mit farbigem Licht macht das sinnliche Erlebnis perfekt.

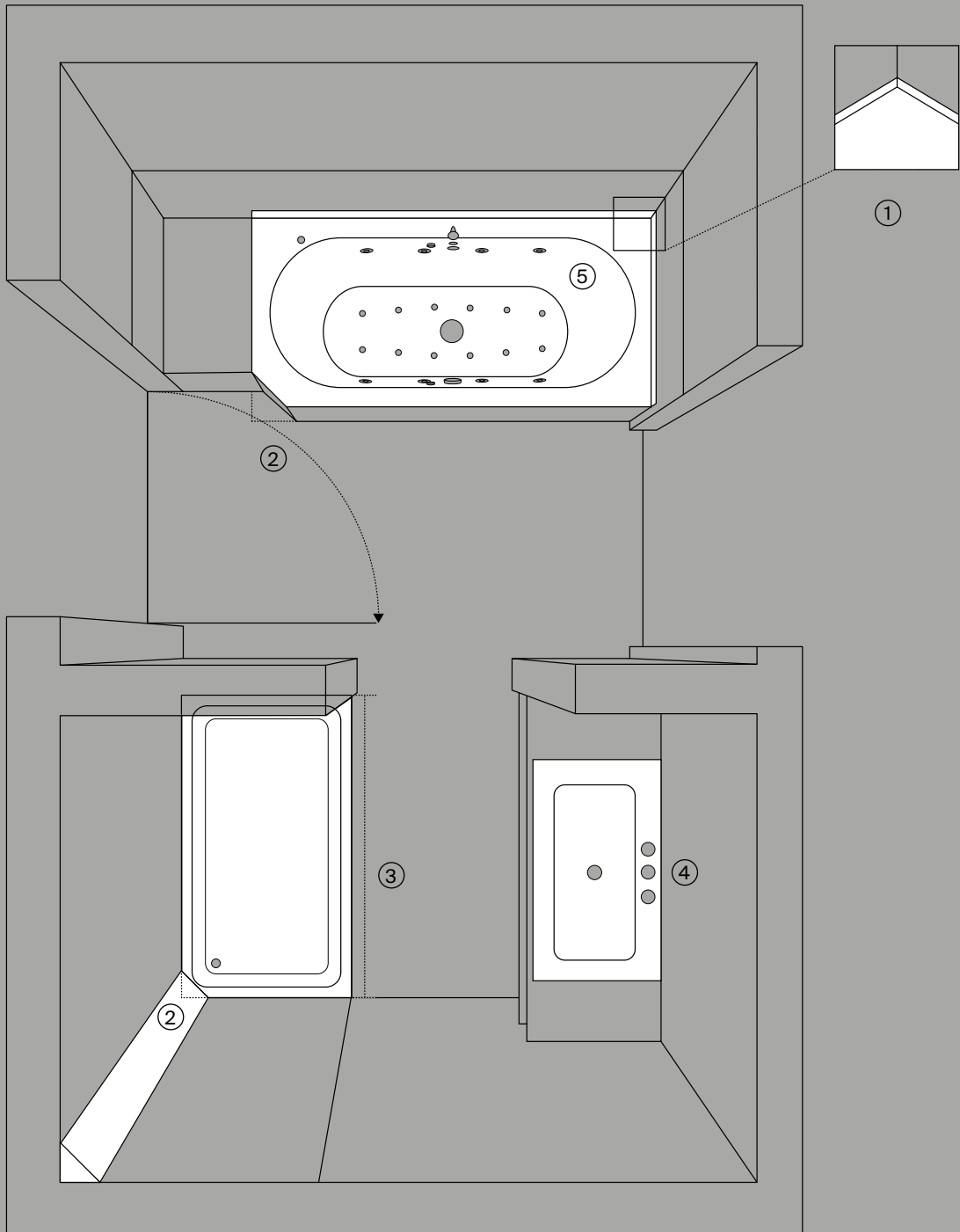

# Produktübersicht Badewannen



**BetteArco**  
L x B x T; Liegemaß:  
1400 x 1400 x 450; 1426  
Randhöhe:  
50

Artikel Nr.:  
6035



**BetteArt**  
L x B x T; Liegemaß:  
1800 x 750 x 420; 1564  
Schürzenhöhe:  
560

Artikel Nr.:  
3480 CFXXK



**BetteArt I**  
L x B x T; Liegemaß:  
1800 x 800 x 420; 1564  
Schürzenhöhe:  
560

Artikel Nr.:  
3480 CWVHK



**BetteArt IV**  
L x B x T; Liegemaß:  
1850 x 800 x 420; 1564  
Schürzenhöhe:  
560

Artikel Nr.:  
3480 CERHK



**BetteArt V**  
L x B x T; Liegemaß:  
1850 x 800 x 420; 1564  
Schürzenhöhe:  
560

Artikel Nr.:  
3480 CELHK



Nº 1



Nº 2

**BetteBambino**

L x B x T; Liegemaß:  
1570 x 650 x 420; 1280 Nº 1  
1570 x 650 x 420; 1280 Nº 2  
1570 x 700 x 420; 1280 Nº 1  
1570 x 700 x 420; 1280 Nº 2  
Randhöhe:  
30

Artikel Nr.:  
2770  
2780  
2570  
2580



**BetteClassic**  
L x B x T; Liegemaß:  
1400 x 700 x 450; 965  
1500 x 700 x 450; 1070  
1600 x 700 x 450; 1155  
1600 x 750 x 450; 1170  
1650 x 750 x 450; 1170  
1700 x 700 x 450; 1265  
1700 x 730 x 450; 1265  
1700 x 750 x 450; 1260  
Randhöhe:  
30

Artikel Nr.:  
1266  
1268  
1267  
1269  
1265  
3108  
3109  
3110



**BetteClassic**  
L x B x T; Liegemaß:  
1700 x 800 x 450; 1265  
1750 x 750 x 450; 1265  
1800 x 700 x 450; 1360  
1800 x 750 x 450; 1360  
1800 x 800 x 450; 1360  
1900 x 800 x 450; 1460  
Randhöhe:  
30

Artikel Nr.:  
3111  
3112  
1271  
1272  
1270  
1273



**BetteComodo**  
L x B x T; Liegemaß:  
1700 x 750 x 450; 1250  
1700 x 800 x 450; 1250  
1800 x 800 x 450; 1310  
1900 x 900 x 450; 1380  
Randhöhe:  
30

Artikel Nr.:  
1250  
1253  
1251  
1252



**BetteComodo mit seitlichem Überlauf**

L x B x T; Liegemaß:  
1700 x 750 x 450; 1250 Nº 1  
1700 x 750 x 450; 1250 Nº 2  
1700 x 800 x 450; 1250 Nº 1  
1700 x 800 x 450; 1250 Nº 2  
1800 x 800 x 450; 1310 Nº 1  
1800 x 800 x 450; 1310 Nº 2  
1900 x 900 x 450; 1380 Nº 1  
1900 x 900 x 450; 1380 Nº 2  
Randhöhe:  
20

Artikel Nr.:  
1620  
1640  
1623  
1643  
1621  
1641  
1622  
1642



**BetteDuett**  
L x B x T; Liegemaß:  
1700 x 750 x 420; 1210 Nº 1  
1700 x 800 x 420; 1210 Nº 2  
Randhöhe:  
30

Artikel Nr.:  
3020  
3100



**BetteDuo**  
L x B x T; Liegemaß:  
1800 x 800 x 420; 1280  
Randhöhe:  
30

Artikel Nr.:  
3820

Alle Angaben in mm



# Produktübersicht Badewannen



**BetteEve**  
L x B x T; Liegemaß:  
1800 x 1000 x 450; 1270  
Randhöhe:  
20

Artikel Nr.:  
6042



**BetteEve Oval**  
L x B x T; Liegemaß:  
1800 x 1000 x 450; 1270  
Randhöhe:  
20

Artikel Nr.:  
6043



**BetteEve Oval Silhouette**  
L x B x T; Liegemaß:  
1800 x 1000 x 450; 1270  
Schürzenhöhe:  
575

Artikel Nr.:  
6043 CFXXS



**BetteForm**

L x B x T; Liegemaß:  
1400 x 700 x 420; 965  
1500 x 700 x 420; 1070  
1600 x 700 x 420; 1155  
1600 x 750 x 420; 1170  
1650 x 750 x 420; 1165  
1700 x 700 x 420; 1265  
1700 x 730 x 420; 1265  
1700 x 750 x 420; 1260  
Randhöhe:  
30

Artikel Nr.:  
2940  
2941  
2942  
2943  
2944  
2945  
2946  
2947



**BetteForm**

L x B x T; Liegemaß:  
1700 x 800 x 420; 1265  
1750 x 750 x 420; 1265  
1800 x 800 x 420; 1360  
1900 x 800 x 420; 1460  
Randhöhe:  
30

Artikel Nr.:  
2948  
2949  
2950  
2951



**BetteFree**

L x B x T; Liegemaß:  
1700 x 750 x 450; 1160  
1800 x 800 x 450; 1260  
1900 x 900 x 450; 1360  
2000 x 1000 x 450; 1460  
Randhöhe:  
30

Artikel Nr.:  
6829  
6830  
6831  
6832



**BetteLoft**

L x B x T; Liegemaß:  
1700 x 800 x 420; 1223  
1800 x 800 x 420; 1327  
1900 x 900 x 420; 1426  
Randhöhe:  
8

Artikel Nr.:  
3171  
3172  
3173



**BetteLoft Ornament**

L x B x T; Liegemaß:  
1810 x 810 x 420; 1327  
Randhöhe:  
8

Artikel Nr.:  
3172 CFXX6A



Nº 1

**BetteLuna**

L x B x T; Liegemaß:  
1700 x 750 x 450; 1365  
1700 x 750 x 450; 1365  
Randhöhe:  
30



Nº 2

Artikel Nr.:  
2750  
2760



**BetteLux**

L x B x T; Liegemaß:  
1700 x 750 x 450; 1270  
1800 x 800 x 450; 1345  
1900 x 900 x 450; 1420  
Randhöhe:  
8

Artikel Nr.:  
3440  
3441  
3442



**BetteLux Highline**

L x B x T; Liegemaß:  
1800 x 800 x 450; 1345  
1900 x 900 x 450; 1420  
Schürzenhöhe:  
280

Artikel Nr.:  
3441 CFXXH  
3442 CFXXH



**BetteLux Silhouette**

L x B x T; Liegemaß:  
1700 x 750 x 450; 1270  
1800 x 800 x 450; 1345  
Schürzenhöhe:  
575

Artikel Nr.:  
3440 CFXXS  
3441 CFXXS



**BetteLux Silhouette Side**

L x B x T; Liegemaß:  
1700 x 850 x 450; 1270  
1800 x 900 x 450; 1345  
Schürzenhöhe:  
575

Artikel Nr.:  
3460 CFXVS  
3461 CFXVS

# Produktübersicht Badewannen



## BetteLux I Silhouette Side

L x B x T; Liegemaß:  
1700 x 850 x 450; 1270  
1800 x 900 x 450; 1345  
Schürzenhöhe:  
575

Artikel Nr.:  
3460 CWVVS  
3461 CWVVS



## BetteLux IV Silhouette Side

L x B x T; Liegemaß:  
1700 x 850 x 450; 1270  
1800 x 900 x 450; 1345  
Schürzenhöhe:  
575

Artikel Nr.:  
3460 CERVS  
3461 CERVS



## BetteLux V Silhouette Side

L x B x T; Liegemaß:  
1700 x 850 x 450; 1270  
1800 x 900 x 450; 1345  
Schürzenhöhe:  
575

Artikel Nr.:  
3460 CELVS  
3461 CELVS



## BetteLux Shape

L x B x T; Liegemaß:  
1700 x 750 x 450; 1270  
1800 x 800 x 450; 1345  
1900 x 900 x 450; 1420  
Schürzenhöhe:  
585

Artikel Nr.:  
3451  
3452  
3453



## BetteLux Oval

L x B x T; Liegemaß:  
1700 x 750 x 450; 1270  
1800 x 800 x 450; 1340  
1900 x 900 x 450; 1420  
Randhöhe:  
8

Artikel Nr.:  
3465  
3466  
3467



## BetteLux Oval Couture

L x B x T; Liegemaß:  
1800 x 800 x 450; 1340  
Schürzenhöhe:  
588

Artikel Nr.:  
3466 TX



## BetteLux Oval Highline

L x B x T; Liegemaß:  
1800 x 800 x 450; 1340  
1900 x 900 x 450; 1420  
Schürzenhöhe:  
280

Artikel Nr.:  
3466 CFXXH  
3467 CFXXH



## BetteLux Oval Silhouette

L x B x T; Liegemaß:  
1700 x 750 x 450; 1270  
1800 x 800 x 450; 1340  
1900 x 900 x 450; 1420  
Schürzenhöhe:  
575

Artikel Nr.:  
3465 CFXXS  
3466 CFXXS  
3467 CFXXS



## BetteLux Oval I Silhouette

L x B x T; Liegemaß:  
1700 x 800 x 450; 1270  
1800 x 850 x 450; 1340  
1900 x 950 x 450; 1420  
Schürzenhöhe:  
575

Artikel Nr.:  
3415 CWVVS  
3416 CWVVS  
3417 CWVVS



## BetteLux Oval IV Silhouette

L x B x T; Liegemaß:  
1750 x 800 x 450; 1270  
1850 x 850 x 450; 1340  
1950 x 950 x 450; 1420  
Schürzenhöhe:  
575

Artikel Nr.:  
3425 CERVS  
3426 CERVS  
3427 CERVS



## BetteLux Oval V Silhouette

L x B x T; Liegemaß:  
1750 x 800 x 450; 1270  
1850 x 850 x 450; 1340  
1950 x 950 x 450; 1420  
Schürzenhöhe:  
575

Artikel Nr.:  
3435 CELVS  
3436 CELVS  
3437 CELVS



Nº 1



Nº 2

## BetteMetric

L x B x T; Liegemaß:  
2060 x 900 x 450; 1470  
2060 x 900 x 450; 1470  
Randhöhe:  
30

Artikel Nr.:  
6840 Nº 1  
6841 Nº 2



# Produktübersicht Badewannen



N° 1

## BetteOcean

L x B x T; Liegemaß:

1500 x 700 x 450; 1235 N° 1  
 1500 x 700 x 450; 1235 N° 2  
 1600 x 700 x 450; 1335 N° 1  
 1600 x 700 x 450; 1335 N° 2  
 1700 x 700 x 450; 1335 N° 1  
 1700 x 700 x 450; 1335 N° 2  
 1700 x 750 x 450; 1435 N° 1  
 1700 x 750 x 450; 1435 N° 2

Randhöhe:

40



N° 2



N° 1

## BetteOcean

L x B x T; Liegemaß:

1700 x 800 x 450; 1435 N° 1  
 1700 x 800 x 450; 1435 N° 2  
 1800 x 800 x 450; 1535 N° 1  
 1800 x 800 x 450; 1535 N° 2

Randhöhe:

40



N° 2



N° 1

## BetteOcean Low-Line

L x B x T; Liegemaß:

1500 x 700 x 380; 1235 N° 1  
 1500 x 700 x 380; 1235 N° 2  
 1600 x 700 x 380; 1335 N° 1  
 1600 x 700 x 380; 1335 N° 2  
 1700 x 700 x 380; 1335 N° 1  
 1700 x 700 x 380; 1335 N° 2  
 1700 x 750 x 380; 1435 N° 1  
 1700 x 750 x 380; 1435 N° 2

Randhöhe:

40



N° 2



N° 1

## BetteOcean Low-Line

L x B x T; Liegemaß:

1700 x 800 x 380; 1435 N° 1  
 1700 x 800 x 380; 1435 N° 2  
 1800 x 800 x 380; 1535 N° 1  
 1800 x 800 x 380; 1535 N° 2

Randhöhe:

40



N° 2



## BetteOne

L x B x T; Liegemaß:

1600 x 700 x 420; 1250  
 1700 x 700 x 420; 1340  
 1700 x 750 x 420; 1340  
 1800 x 800 x 420; 1420  
 1900 x 900 x 420; 1515

Randhöhe:

20

Artikel Nr.:

3310  
 3311  
 3312  
 3313  
 3314



## BetteOne Highline

L x B x T; Liegemaß:

1800 x 800 x 420; 1420  
 1900 x 900 x 420; 1515

Schürzenhöhe:

280

Artikel Nr.:

3313 CFXXH  
 3314 CFXXH



## BetteOne Relax

L x B x T; Liegemaß:

1800 x 800 x 450; 1080  
 1900 x 900 x 450; 1165  
 2000 x 900 x 450; 1285

Randhöhe:

20

Artikel Nr.:

3323  
 3324  
 3325



## BetteOne Relax Highline

L x B x T; Liegemaß:

1800 x 800 x 450; 1080  
 1900 x 900 x 450; 1165

Randhöhe:

280

Artikel Nr.:

3323 CFXXH  
 3324 CFXXH



## BettePond

L x B x T; Liegemaß:

1500 x 1500 x 450; 1235

Randhöhe:

8

Artikel Nr.:

6045



## BettePond Silhouette

L x B x T; Liegemaß:

1500 x 1500 x 450; 1235  
 Schürzenhöhe:

575

Artikel Nr.:

6045 CFXXS



## BettePool Oval

L x B x T; Liegemaß:

1640 x 960 x 450; 1215

Randhöhe:

40

Artikel Nr.:

6050



N° 1

## BettePool I

L x B x T; Liegemaß:

1610 x 1020 x 450; 1215 N° 1  
 1610 x 1020 x 450; 1215 N° 2

Randhöhe:

40



N° 2

Artikel Nr.:

6052  
 6053

# Produktübersicht Badewannen



Nº 1



Nº 2

## BettePool I Panel

L x B x T; Liegemaß:

1610 x 1020 x 450; 1215

Nº 1

1610 x 1020 x 450; 1215

Nº 2

Schürzenhöhe:

560

Artikel Nr.:

6052 CERV

6053 CELV



Nº 1



Nº 2

## BettePool III

L x B x T; Liegemaß:

1600 x 1130 x 450; 1215

Nº 1

1600 x 1130 x 450; 1215

Nº 2

Randhöhe:

30

Artikel Nr.:

6056

6057



Nº 1



Nº 2

## BettePool III Panel Eckeinbau

L x B x T; Liegemaß:

1600 x 1130 x 450; 1215

Nº 1

1600 x 1130 x 450; 1215

Nº 2

Schürzenhöhe:

560

Artikel Nr.:

6056 CCVV

6057 CCVV



## BetteSelect

L x B x T; Liegemaß:

1600 x 700 x 420; 1199

1700 x 700 x 420; 1299

1700 x 750 x 420; 1299

1800 x 800 x 420; 1399

Randhöhe:

30

Artikel Nr.:

3410

3411

3412

3413



## BetteSelect Duo

L x B x T; Liegemaß:

1700 x 750 x 420; 1185

1800 x 800 x 420; 1285

Randhöhe:

30

Artikel Nr.:

3472

3473



Nº 1



Nº 2

## BetteSelect mit seitlichem Überlauf

L x B x T; Liegemaß:

1600 x 700 x 420; 1199

Nº 1

1600 x 700 x 420; 1199

Nº 2

1700 x 700 x 420; 1299

Nº 1

1700 x 700 x 420; 1299

Nº 2

1700 x 750 x 420; 1299

Nº 1

1700 x 750 x 420; 1299

Nº 2

1800 x 800 x 420; 1399

Nº 1

1800 x 800 x 420; 1399

Nº 2

Randhöhe:

30

Artikel Nr.:

3420

3430

3421

3431

3422

3432

3423

3433



## BetteSet

L x B x T; Liegemaß:

1500 x 750 x 380; 1195

1600 x 700 x 380; 1235

1600 x 750 x 380; 1250

1650 x 750 x 380; 1250

1700 x 750 x 380; 1350

1700 x 800 x 380; 1350

1800 x 800 x 380; 1435

Randhöhe:

30

Artikel Nr.:

2560

3650

3660

3560

3060

3760

3860



Nº 1



Nº 2

## BetteSpace S

L x B x T; Liegemaß:

1700 x 750 x 420; 1340

Nº 1

1700 x 750 x 420; 1340

Nº 2

Randhöhe:

30

Artikel Nr.:

1130

1140



Nº 1



Nº 2

## BetteSpace M

L x B x T; Liegemaß:

1700 x 900 x 420; 1346

Nº 1

1700 x 900 x 420; 1346

Nº 2

Randhöhe:

30

Artikel Nr.:

1131

1141

# Produktübersicht Badewannen



№ 1

## BetteSpace L

L × B × T; Liegemaß:

1700 × 1300 × 420; 1341

1700 × 1300 × 420; 1341

Randhöhe:

30



№ 2

Artikel Nr.:

1132

1142



## BetteStarlet

L × B × T; Liegemaß:

1500 × 800 × 420; 1070

1570 × 700 × 420; 1170

1600 × 650 × 420; 1170

1600 × 700 × 420; 1170

1650 × 700 × 420; 1170

1700 × 700 × 420; 1270

1700 × 750 × 420; 1270

1750 × 800 × 420; 1270

Randhöhe:

30

Artikel Nr.:

1210

2590

2540

1220

1230

1730

1380

1450



## BetteStarlet

L × B × T; Liegemaß:

1800 × 750 × 420; 1370

1800 × 800 × 420; 1370

1850 × 850 × 420; 1370

1900 × 900 × 420; 1465

Randhöhe:

30

Artikel Nr.:

1430

1630

1631

1830



## BetteStarlet Spirit

L × B × T; Liegemaß:

1700 × 750 × 420; 1270

1800 × 800 × 420; 1370

Randhöhe:

8

Artikel Nr.:

1384

1634



## BetteStarlet I

L × B × T; Liegemaß:

1650 × 750 × 420; 1170

1750 × 800 × 420; 1270

1850 × 850 × 420; 1370

Randhöhe:

30

Artikel Nr.:

8300

8310

8320



## BetteStarlet I Silhouette

L × B × T; Liegemaß:

1650 × 750 × 420; 1170

1750 × 800 × 420; 1270

1850 × 850 × 420; 1370

1950 × 950 × 420; 1470

Schürzenhöhe:

575

Artikel Nr.:

8300 CWVVK

8310 CWVVK

8320 CWVVK

8325 CWVVK



## BetteStarlet II

L × B × T; Liegemaß:

1650 × 750 × 420; 1170

1750 × 800 × 420; 1270

1850 × 850 × 420; 1370

Randhöhe:

30

Artikel Nr.:

8330

8340

8350



## BetteStarlet IV

L × B × T; Liegemaß:

1650 × 750 × 420; 1170

1750 × 800 × 420; 1270

1850 × 850 × 420; 1370

Randhöhe:

30

Artikel Nr.:

6650

6660

6670



## BetteStarlet IV Silhouette

L × B × T; Liegemaß:

1650 × 750 × 420; 1170

1750 × 800 × 420; 1270

1850 × 850 × 420; 1370

1950 × 950 × 420; 1470

Schürzenhöhe:

575

Artikel Nr.:

6650 CERVK

6660 CERVK

6670 CERVK

6677 CERVK



## BetteStarlet V

L × B × T; Liegemaß:

1650 × 750 × 420; 1170

1750 × 800 × 420; 1270

1850 × 850 × 420; 1370

Randhöhe:

30

Artikel Nr.:

6680

6690

6700



## BetteStarlet V Silhouette

L × B × T; Liegemaß:

1650 × 750 × 420; 1170

1750 × 800 × 420; 1270

1850 × 850 × 420; 1370

1950 × 950 × 420; 1470

Schürzenhöhe:

575

Artikel Nr.:

6680 CELVK

6690 CELVK

6700 CELVK

6720 CELVK

# Produktübersicht Badewannen



## BetteStarlet Flair Oval

L x B x T; Liegemaß:  
 1580 x 680 x 420; 1170  
 1680 x 730 x 420; 1270  
 1780 x 780 x 420; 1370  
 1880 x 880 x 420; 1465  
 Randhöhe:  
 30

Artikel Nr.:  
 8772  
 8773  
 8774  
 8775



## BetteStarlet Oval

L x B x T; Liegemaß:  
 1500 x 800 x 420; 1070  
 1650 x 750 x 420; 1170  
 1750 x 800 x 420; 1270  
 1850 x 850 x 420; 1370  
 1950 x 950 x 420; 1465  
 Randhöhe:  
 30

Artikel Nr.:  
 2700  
 2720  
 2680  
 2740  
 2745



## BetteStarlet Oval Silhouette

L x B x T; Liegemaß:  
 1500 x 800 x 420; 1070  
 1650 x 750 x 420; 1170  
 1750 x 800 x 420; 1270  
 1850 x 850 x 420; 1370  
 1950 x 950 x 420; 1470  
 Schürzenhöhe:  
 575

Artikel Nr.:  
 2700 CFXXK  
 2720 CFXXK  
 2680 CFXXK  
 2740 CFXXK  
 2745 CFXXK



## BetteStarlet Hexa

L x B x T; Liegemaß:  
 1880 x 700 x 420; 1170  
 2000 x 750 x 420; 1270  
 2100 x 800 x 420; 1370  
 Randhöhe:  
 50

Artikel Nr.:  
 2040  
 2060  
 2080



## BetteStep

L x B x T:  
 1050 x 650 x 420  
 1180 x 730 x 420  
 Randhöhe:  
 30

Artikel Nr.:  
 1050  
 1060



## LaBette

L x B x T; Liegemaß:  
 1080 x 730 x 380; 865  
 1180 x 730 x 380; 945  
 1200 x 700 x 390; 920  
 1240 x 700 x 420; 925  
 1300 x 700 x 390; 995  
 Randhöhe:  
 30

Artikel Nr.:  
 1080  
 1180  
 1200  
 1240  
 1300

Alle Angaben in mm

## Produktübersicht Duschfliesen



### BetteAir

L x B:	Artikel Nr.:
900 x 900	7350
1000 x 900	7351
1000 x 1000	7352
1100 x 900	7359
1100 x 1000	7360
1200 x 900	7354
1200 x 1000	7355
1200 x 1200	7361
1400 x 900	7356
1400 x 1000	7357
1500 x 900	7362
1500 x 1000	7363
1600 x 900	7364
1600 x 1000	7365



### BetteAir mit Minimum-Träger

L x B:	Artikel Nr.:
900 x 900	7350 T2
1000 x 900	7351 T2
1000 x 1000	7352 T2
1100 x 900	7359 T2
1100 x 1000	7360 T2
1200 x 900	7354 T2
1200 x 1000	7355 T2
1200 x 1200	7361 T2
1400 x 900	7356 T2
1400 x 1000	7357 T2
1500 x 900	7362 T2
1500 x 1000	7363 T2
1600 x 900	7364 T2
1600 x 1000	7365 T2

## Produktübersicht Duschflächen



### BetteFlat

L x B:	Artikel Nr.:
1200 x 1200	3372 AE



### BetteFloor

L x B:	Artikel Nr.:
800 x 800	5831
900 x 700	5711
900 x 750	5841
900 x 800	8751
900 x 900	5931
1000 x 700	5881
1000 x 750	1651
1000 x 800	5491
1000 x 900	1661
1000 x 1000	5941
1100 x 750	8732
1100 x 800	8731
1100 x 900	8631
1100 x 1000	8735
1200 x 700	1672
1200 x 750	1671
1200 x 800	1681
1200 x 900	1261
1200 x 1000	8661
1200 x 1200	8721
1300 x 750	5797
1300 x 800	5793
1300 x 900	5791
1300 x 1000	5794
1400 x 700	5803
1400 x 750	5802
1400 x 800	5801
1400 x 900	5836
1400 x 1000	5851
1500 x 700	5938
1500 x 750	5939
1500 x 800	5937
1500 x 900	5936
1500 x 1000	5946
1600 x 700	5948
1600 x 750	5949
1600 x 800	5957
1600 x 900	5966
1600 x 1000	5969
1700 x 750	5994
1700 x 800	5989
1700 x 900	5991
1700 x 1000	5817
1800 x 800	5981
1800 x 900	5988
1800 x 1000	5818



### BetteFloor Side

L x B:	Artikel Nr.:
900 x 900	3381
1000 x 800	3388
1000 x 900	3385
1000 x 1000	3382
1100 x 800	3374
1100 x 900	3396
1200 x 800	3387
1200 x 900	3380
1200 x 1000	3383
1200 x 1200	3391
1300 x 900	3398
1300 x 1000	3399
1400 x 800	3379
1400 x 900	3384
1400 x 1000	3386
1400 x 1200	3394
1500 x 900	3393
1500 x 1000	3389
1500 x 1200	3395
1600 x 800	3375
1600 x 900	3390
1600 x 1000	3397
1600 x 1200	3392
1700 x 900	3376
1800 x 900	3377
1800 x 1000	3378

# Produktübersicht Duschflächen



## BetteFloor mit Minimum-Wannenträger

L x B:	Artikel Nr.:
800 x 800	5831 T1
900 x 700	5711 T1
900 x 750	5841 T1
900 x 800	8751 T1
900 x 900	5931 T1
1000 x 700	5881 T1
1000 x 750	1651 T1
1000 x 800	5491 T1
1000 x 900	1661 T1
1000 x 1000	5941 T1
1100 x 750	8732 T1
1100 x 800	8731 T1
1100 x 900	8631 T1
1100 x 1000	8735 T1
1200 x 700	1672 T1
1200 x 750	1671 T1
1200 x 800	1681 T1
1200 x 900	1261 T1
1200 x 1000	8661 T1
1200 x 1200	8721 T1
1300 x 750	5797 T1
1300 x 800	5793 T1
1300 x 900	5791 T1
1300 x 1000	5794 T1
1400 x 700	5803 T1
1400 x 750	5802 T1
1400 x 800	5801 T1
1400 x 900	5836 T1
1400 x 1000	5851 T1
1500 x 700	5938 T1
1500 x 750	5939 T1
1500 x 800	5937 T1
1500 x 900	5936 T1
1500 x 1000	5946 T1
1600 x 700	5948 T1
1600 x 750	5949 T1
1600 x 800	5957 T1
1600 x 900	5966 T1
1600 x 1000	5969 T1
1700 x 750	5994 T1
1700 x 800	5989 T1
1700 x 900	5991 T1
1700 x 1000	5817 T1
1800 x 800	5981 T1
1800 x 900	5988 T1
1800 x 1000	5818 T1

## BetteFloor Side mit Minimum-Wannenträger

L x B:	Artikel Nr.:
900 x 900	3381 T1
1000 x 800	3388 T1
1000 x 900	3385 T1
1000 x 1000	3382 T1
1100 x 800	3374 T1
1100 x 900	3396 T1
1200 x 800	3387 T1
1200 x 900	3380 T1
1200 x 1000	3383 T1
1200 x 1200	3391 T1
1300 x 900	3398 T1
1300 x 1000	3399 T1
1400 x 800	3379 T1
1400 x 900	3384 T1
1400 x 1000	3386 T1
1400 x 1200	3394 T1
1500 x 900	3393 T1
1500 x 1000	3389 T1
1500 x 1200	3395 T1
1600 x 800	3375 T1
1600 x 900	3390 T1
1600 x 1000	3397 T1
1600 x 1200	3392 T1
1700 x 900	3376 T1
1800 x 900	3377 T1
1800 x 1000	3378 T1

## BetteFloor Caro

L x B:	Artikel Nr.:
900 x 900	7191
1000 x 1000	7211



## BetteFloor Corner

L x B:	Artikel Nr.:
800 x 1000	6731
900 x 900	5421
1000 x 800	6751
1000 x 1000	5451

# Produktübersicht Duschwannen



## BetteUltra

L x B x T:	Artikel Nr.:
700 x 700 x 25	5719
750 x 750 x 25	5529
800 x 700 x 25	5679
800 x 750 x 25	5669
800 x 800 x 25	5830
850 x 850 x 25	1589
900 x 600 x 25	8600
900 x 700 x 25	5709
900 x 750 x 25	5840
900 x 800 x 25	8750
900 x 850 x 25	1559
900 x 900 x 25	5930



## BetteUltra

L x B x T:	Artikel Nr.:
1000 x 700 x 25	5879
1000 x 750 x 25	1650
1000 x 800 x 25	5490
1000 x 900 x 25	1660
1000 x 1000 x 25	5940
1300 x 700 x 35	5784
1300 x 750 x 35	5785
1900 x 900 x 35	5973
2000 x 900 x 35	5974



## BetteUltra

L x B x T:	Artikel Nr.:
1050 x 750 x 35	8710
1100 x 700 x 35	8725
1100 x 750 x 35	8727
1100 x 800 x 35	8729
1100 x 900 x 35	8630
1100 x 1000 x 35	8737
1100 x 1100 x 35	8743
1200 x 700 x 35	5979
1200 x 750 x 35	1670
1200 x 800 x 35	1680
1200 x 900 x 35	1260
1200 x 1000 x 35	8660
1200 x 1100 x 35	8664
1200 x 1200 x 35	8720



## BetteUltra

L x B x T:	Artikel Nr.:
1300 x 800 x 35	5786
1300 x 900 x 35	5795
1300 x 1000 x 35	5788
1300 x 1300 x 35	5826
1400 x 700 x 35	5824
1400 x 750 x 35	5814
1400 x 800 x 35	5804
1400 x 900 x 35	5834
1400 x 1000 x 35	5838
1400 x 1400 x 35	5828



## BetteUltra

L x B x T:	Artikel Nr.:
1500 x 700 x 35	5914
1500 x 750 x 35	5924
1500 x 800 x 35	5932
1500 x 900 x 35	5934
1500 x 1000 x 35	5944
1500 x 1500 x 35	5984



## BetteUltra

L x B x T:	Artikel Nr.:
1600 x 700 x 35	5951
1600 x 750 x 35	5953
1600 x 800 x 35	5955
1600 x 900 x 35	5961
1600 x 1000 x 35	5967
1700 x 700 x 35	5992
1700 x 750 x 35	5996
1700 x 800 x 35	5971
1700 x 900 x 35	5998
1700 x 1000 x 35	5806
1800 x 800 x 35	5986
1800 x 900 x 35	5982
1800 x 1000 x 35	5808
1900 x 900 x 35	5973
2000 x 900 x 35	5974



## BetteUltra mit Minimum-Wannenträger

L x B x T:	Artikel Nr.:
700 x 700 x 25	5719 T1
750 x 750 x 25	5529 T1
800 x 700 x 25	5679 T1
800 x 750 x 25	5669 T1
800 x 800 x 25	5830 T1
850 x 850 x 25	1589 T1
900 x 600 x 25	8600 T1
900 x 700 x 25	5709 T1
900 x 750 x 25	5840 T1
900 x 800 x 25	8750 T1
900 x 850 x 25	1559 T1
900 x 900 x 25	5930 T1



## BetteUltra mit Minimum-Wannenträger

L x B x T:	Artikel Nr.:
1000 x 700 x 25	5879 T1
1000 x 750 x 25	1650 T1
1000 x 800 x 25	5490 T1
1000 x 900 x 25	1660 T1
1000 x 1000 x 25	5940 T1



## BetteUltra mit Minimum-Wannenträger

L x B x T:	Artikel Nr.:
1050 x 750 x 35	8710 T1
1100 x 700 x 35	8725 T1
1100 x 750 x 35	8727 T1
1100 x 800 x 35	8729 T1
1100 x 900 x 35	8630 T1
1100 x 1000 x 35	8737 T1
1100 x 1100 x 35	8743 T1
1200 x 700 x 35	5979 T1
1200 x 750 x 35	1670 T1
1200 x 800 x 35	1680 T1
1200 x 900 x 35	1260 T1
1200 x 1000 x 35	8660 T1
1200 x 1100 x 35	8664 T1
1200 x 1200 x 35	8720 T1

# Produktübersicht Duschwannen



## BetteUltra mit Minimum-Wannenträger

L x B x T:	Artikel Nr.:
1300 x 800 x 35	5786 T1
1300 x 900 x 35	5795 T1
1300 x 1000 x 35	5788 T1
1300 x 1300 x 35	5826 T1
1400 x 700 x 35	5824 T1
1400 x 750 x 35	5814 T1
1400 x 800 x 35	5804 T1
1400 x 900 x 35	5834 T1
1400 x 1000 x 35	5838 T1
1400 x 1400 x 35	5828 T1



## BetteUltra mit Minimum-Wannenträger

L x B x T:	Artikel Nr.:
1500 x 700 x 35	5914 T1
1500 x 750 x 35	5924 T1
1500 x 800 x 35	5932 T1
1500 x 900 x 35	5934 T1
1500 x 1000 x 35	5944 T1
1500 x 1500 x 35	5984 T1
1600 x 700 x 35	5951 T1
1600 x 750 x 35	5953 T1
1600 x 800 x 35	5955 T1
1600 x 900 x 35	5961 T1
1600 x 1000 x 35	5967 T1



## BetteUltra mit Minimum-Wannenträger

L x B x T:	Artikel Nr.:
1700 x 700 x 35	5992 T1
1700 x 750 x 35	5996 T1
1700 x 800 x 35	5971 T1
1700 x 900 x 35	5998 T1
1700 x 1000 x 35	5806 T1
1800 x 800 x 35	5986 T1
1800 x 900 x 35	5982 T1
1800 x 1000 x 35	5808 T1
1900 x 900 x 35	5973 T1
2000 x 900 x 35	5974 T1



## BetteSupra

L x B x T:	Artikel Nr.:
700 x 700 x 65	5720
750 x 700 x 65	5360
750 x 750 x 65	5530
800 x 700 x 65	5680
800 x 750 x 65	5670
800 x 800 x 65	5820
850 x 700 x 65	5780
850 x 750 x 65	1570
850 x 850 x 65	1590
900 x 600 x 65	8610
900 x 700 x 65	5710
900 x 750 x 65	5770
900 x 800 x 65	5970
900 x 850 x 65	1560
900 x 900 x 65	5920



## BetteSupra

L x B x T:	Artikel Nr.:
1000 x 700 x 65	5880
1000 x 750 x 65	5550
1000 x 800 x 65	5520
1000 x 900 x 65	5380
1000 x 1000 x 65	5620
1050 x 750 x 65	8690
1100 x 700 x 65	8726
1100 x 750 x 65	8728
1100 x 800 x 65	8730
1100 x 900 x 65	8640
1100 x 1000 x 65	8738
1100 x 1100 x 65	8744



## BetteSupra

L x B x T:	Artikel Nr.:
1200 x 700 x 65	5980
1200 x 750 x 65	5570
1200 x 800 x 65	5870
1200 x 900 x 65	1690
1200 x 1000 x 65	8670
1200 x 1100 x 65	8665
1200 x 1200 x 65	5630
1300 x 800 x 65	5787
1300 x 900 x 65	5796
1300 x 1000 x 65	5789
1300 x 1300 x 65	5827



## BetteSupra

L x B x T:	Artikel Nr.:
1400 x 700 x 65	5825
1400 x 750 x 65	5815
1400 x 800 x 65	5805
1400 x 900 x 65	5835
1400 x 1000 x 65	5839
1400 x 1400 x 65	5829
1500 x 700 x 65	5915
1500 x 750 x 65	5925
1500 x 800 x 65	5933
1500 x 900 x 65	5935
1500 x 1000 x 65	5945
1500 x 1500 x 65	5985



## BetteSupra

L x B x T:	Artikel Nr.:
1600 x 700 x 65	5952
1600 x 750 x 65	5954
1600 x 800 x 65	5956
1600 x 900 x 65	5962
1600 x 1000 x 65	5968
1700 x 700 x 65	5993
1700 x 750 x 65	5997
1700 x 800 x 65	5972
1700 x 900 x 65	5999
1700 x 1000 x 65	5807
1800 x 800 x 65	5987
1800 x 900 x 65	5983
1800 x 1000 x 65	5809



## BetteQuinta

L x B x T:	Artikel Nr.:
700 x 700 x 150	5700
750 x 700 x 150	5370
750 x 750 x 150	5540
800 x 700 x 150	5690
800 x 750 x 150	5650
800 x 800 x 150	5800
850 x 700 x 150	5790
850 x 750 x 150	1910
850 x 850 x 150	1920
900 x 600 x 150	8620
900 x 700 x 150	5730
900 x 750 x 150	5750
900 x 800 x 150	5950
900 x 850 x 150	1900
900 x 900 x 150	5900



# Produktübersicht Duschwannen



## BetteQuinta

L x B x T:	Artikel Nr.:
1000 x 700 x 150	5890
1000 x 750 x 150	5560
1000 x 800 x 150	5500
1000 x 900 x 150	5390
1000 x 1000 x 150	5600
1050 x 750 x 150	8700
1100 x 800 x 150	8740
1100 x 900 x 150	8650



## BetteQuinta

L x B x T:	Artikel Nr.:
1200 x 700 x 150	5990
1200 x 750 x 150	5580
1200 x 800 x 150	5850
1200 x 900 x 150	1290
1200 x 1000 x 150	8680
1200 x 1200 x 150	5640



≤ 900mm

## BetteDelta

L x B x T:	Artikel Nr.:
800 x 750 x 280	5660
800 x 800 x 280	5810
900 x 700 x 280	5740
900 x 750 x 280	5760
900 x 800 x 280	5960
900 x 900 x 280	5910
1000 x 800 x 280	5510
1000 x 1000 x 280	5610
1200 x 800 x 280	5860



≥ 1000mm



## BetteCaro 35 mm, gleichschenkl.

L x B x T:	Artikel Nr.:
800 x 800 x 35	5319
900 x 900 x 35	7189
1000 x 1000 x 35	7219



## BetteCaro 35 mm, ungleichschenkl.

L x B x T:	Artikel Nr.:
750 x 900 x 35	8019
800 x 900 x 35	6704
900 x 750 x 35	8059
900 x 800 x 35	6710



## BetteCaro 65 mm, gleichschenkl.

L x B x T:	Artikel Nr.:
800 x 800 x 65	5320
900 x 900 x 65	7190
1000 x 1000 x 65	7220



## BetteCaro 65 mm, ungleichschenkl.

L x B x T:	Artikel Nr.:
750 x 900 x 65	8020
800 x 900 x 65	6705
900 x 750 x 65	8060
900 x 800 x 65	6711



## BetteCorner 35 mm, gleichschenkl.

L x B x T:	Artikel Nr.:
800 x 800 x 35	5399
900 x 900 x 35	5429
1000 x 1000 x 35	5459
1200 x 1200 x 35	5467



## BetteCorner 35 mm, ungleichschenkl.

L x B x T:	Artikel Nr.:
750 x 900 x 35	8119
800 x 900 x 35	5401
800 x 1000 x 35	6737
800 x 1200 x 35	5431
900 x 750 x 35	8159
900 x 800 x 35	5404
900 x 1000 x 35	5461
900 x 1200 x 35	5471



## BetteCorner 35 mm, ungleichschenkl.

L x B x T:	Artikel Nr.:
1000 x 800 x 35	6743
1000 x 900 x 35	5464
1200 x 800 x 35	5434
1200 x 900 x 35	5475



## BetteCorner 65 mm, gleichschenkl.

L x B x T:	Artikel Nr.:
800 x 800 x 65	5400
900 x 900 x 65	5430
1000 x 1000 x 65	5460
1200 x 1200 x 65	5468



## BetteCorner 65 mm, ungleichschenkl.

L x B x T:	Artikel Nr.:
750 x 900 x 65	8120
800 x 900 x 65	5402
800 x 1000 x 65	6738
800 x 1200 x 65	5432
900 x 750 x 65	8160
900 x 800 x 65	5405
900 x 1000 x 65	5462
900 x 1200 x 65	5472
1000 x 800 x 65	6744
1000 x 900 x 65	5465
1200 x 800 x 65	5435
1200 x 900 x 65	5476

# Produktübersicht Waschtische



## BetteAqua Einbau

L x B x Muldentiefe:  
 600 x 495 x 80  
 600 x 495 x 80  
 800 x 495 x 80  
 800 x 495 x 80  
 1400 x 495 x 80  
 1400 x 495 x 80  
 1400 x 495 x 80  
 Randhöhe:  
 20

Artikel Nr.:  
 A070  
 A070 HLW1  
 A071  
 A071 HLW1  
 A072  
 A072 HLW1  
 A072 HLW2



## BetteAqua Wand

L x B x Muldentiefe:  
 600 x 495 x 80  
 600 x 495 x 80  
 800 x 495 x 80  
 800 x 495 x 80  
 1400 x 495 x 80  
 1400 x 495 x 80  
 1400 x 495 x 80  
 Randhöhe:  
 125



## BetteArt Aufsatz

L x B x Muldentiefe:  
 300 x 400 x 80  
 600 x 400 x 100  
 800 x 400 x 100

Artikel Nr.:  
 A180  
 A181  
 A182



## BetteArt Monolith

L x B x Muldentiefe:  
 600 x 400 x 100  
 Randhöhe:  
 900

Artikel Nr.:  
 A183



## BetteComodo Einbau

L x B x Muldentiefe:  
 600 x 495 x 120  
 600 x 495 x 120  
 800 x 495 x 120  
 800 x 495 x 120  
 Randhöhe:  
 20

Artikel Nr.:  
 A215  
 A215 HLW1  
 A216  
 A216 HLW1



## BetteComodo Unterbau

L x B x Muldentiefe:  
 574 x 380 x 120  
 774 x 380 x 120

Artikel Nr.:  
 A217  
 A218



## Comodo Unterbau mit Überlauf

L x B x Muldentiefe:  
 574 x 380 x 120  
 774 x 380 x 120

Artikel Nr.:  
 A217 mUel  
 A218 mUel



## BetteComodo Wand

L x B x Muldentiefe:  
 600 x 495 x 120  
 600 x 495 x 120  
 800 x 495 x 120  
 800 x 495 x 120  
 Höhe:  
 140

Artikel Nr.:  
 A210  
 A210 HLW1  
 A211  
 A211 HLW1



## BetteCraft Schale

L x B x Muldentiefe:  
 350 x 350 x 120  
 450 x 450 x 120

Artikel Nr.:  
 A240  
 A241



## BetteLoft Einbau

L x B x Muldentiefe:  
 800 x 495 x 100  
 800 x 495 x 100  
 Randhöhe:  
 8

Artikel Nr.:  
 A230  
 A230 HLW1



## BetteLoft Ornament Wand, 1-reihig

L x B x Muldentiefe:  
 825 x 525 x 100  
 825 x 525 x 100

Artikel Nr.:  
 A230 SWV1A  
 A230 SWV1A,HLW1



## BetteLoft Ornament Wand 4-reihig

L x B x Muldentiefe:  
 815 x 510 x 100  
 815 x 510 x 100

Artikel Nr.:  
 A230 SWV4A  
 A230 SWV4A,HLW1

# Produktübersicht Waschtische



## BetteLoft Unterbau

L x B x Muldentiefe:  
740 x 386 x 100

Artikel Nr.:  
A231



## Loft Unterbau mit Überlauf

L x B x Muldentiefe:  
740 x 386 x 100

Artikel Nr.:  
A231 mUel



## BetteLux Einbau

L x B x Muldentiefe:  
600 x 495 x 120  
600 x 495 x 120  
800 x 495 x 120  
800 x 495 x 120  
Randhöhe:  
8

Artikel Nr.:  
A160  
A160 HLW1  
A161  
A161 HLW1



## BetteLux Oval Couture

L x B x Muldentiefe:  
500 x 500 x 100  
500 x 500 x 100  
Höhe:  
908

Artikel Nr.:  
A220 TX  
A220 HLW1, TX



## BetteLux Oval Einbau

L x B x Muldentiefe:  
500 x 500 x 100  
500 x 500 x 100  
Randhöhe:  
8

Artikel Nr.:  
A220  
A220 HLW1



## BetteLux Shape

L x B x Muldentiefe:  
600 x 495 x 120  
600 x 495 x 120  
800 x 495 x 120  
800 x 495 x 120  
1000 x 495 x 120  
1000 x 495 x 120  
Höhe:  
899

Artikel Nr.:  
A170  
A170 HLW1  
A171  
A171 HLW1  
A172  
A172 HLW1



## BetteLux Wand

L x B x Muldentiefe:  
600 x 495 x 120  
600 x 495 x 120  
800 x 495 x 120  
800 x 495 x 120  
Höhe:  
140

Artikel Nr.:  
A166  
A166 HLW1  
A167  
A167 HLW1



## BetteOne Einbau

L x B x Muldentiefe:  
600 x 495 x 130  
600 x 495 x 130  
800 x 495 x 130  
800 x 495 x 130  
Randhöhe:  
20

Artikel Nr.:  
A138  
A138 HLW1  
A139  
A139 HLW1



## BetteOne Unterbau

L x B x Muldentiefe:  
434 x 416 x 130  
587 x 408 x 130  
767 x 400 x 130

Artikel Nr.:  
A135  
A136  
A137



## BetteOne Wand

L x B x Muldentiefe:  
530 x 530 x 130  
530 x 530 x 130  
700 x 530 x 130  
700 x 530 x 130  
900 x 530 x 130  
900 x 530 x 130  
Höhe:  
140

Artikel Nr.:  
A131  
A131 HLW1  
A132  
A132 HLW1  
A133  
A133 HLW1



## BetteOne Wand Doppelwaschtisch

L x B x Muldentiefe:  
1400 x 530 x 130  
1400 x 530 x 130

Artikel Nr.:  
A142  
A142 HLW2

# Impressum und rechtliche Hinweise



## Gesamtherstellung:

Bösmann Medien und Druck, Detmold

## Copyright:

Alle Bild- und Markenrechte vorbehalten.  
Programm- und technische Änderungen sowie  
Irrtum vorbehalten. Aus drucktechnischen  
Gründen können sich bei einzelnen Abbildungen  
Farbabweichungen ergeben.

**Bette GmbH & Co. KG**  
**Heinrich-Bette-Straße 1**  
**33129 Delbrück**  
**Deutschland**  
**T +49 5250 511-0**  
**F +49 5250 511-130**  
**info@bette.de**

**Technischer Service**  
**T +49 5250 511-111**  
**service@bette.de**

**[www.my-bette.com](http://www.my-bette.com)**